

ME 339, ME 339 C



- DE** Gebrauchsanleitung
- EN** Instruction manual
- FR** Manuel d'utilisation
- NL** Gebruiksaanwijzing
- IT** Istruzioni per l'uso
- ES** Manual de instrucciones
- PT** Manual de utilização
- NO** Bruksanvisning
- SV** Bruksanvisning
- DA** Betjeningsvejledning
- PL** Instrukcja obsługi
- SK** Návod na obsluhu
- HU** Használati útmutató
- HR** Upute za uporabu
- CS** Návod k použití
- LT** Naudojimo instrukcija
- RO** Instrucțiuni de utilizare
- EL** Οδηγίες χρήσης
- RU** Инструкция по эксплуатации

- BG** Инструкция за експлоатация
- UK** Посібник з експлуатації
- ET** Kasutusjuhend

ME 339.0

ME 339.0 C

D

INT 1

www.viking-garden.com



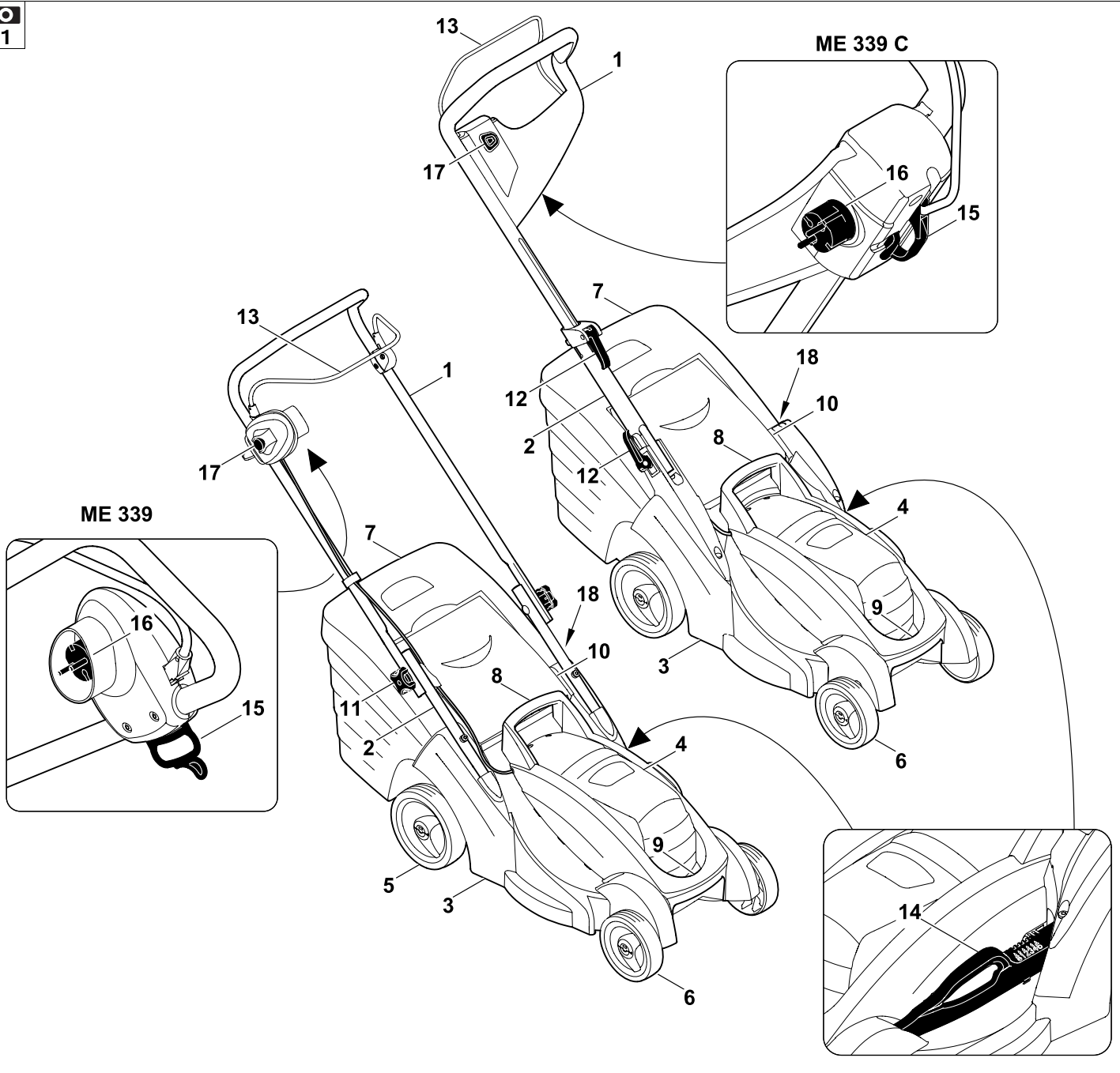



2

ME 339 C

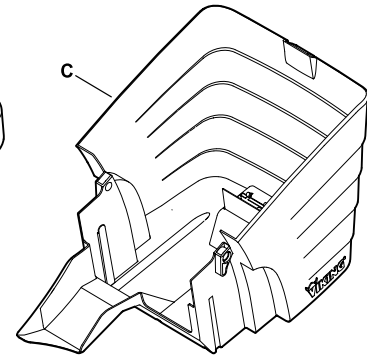
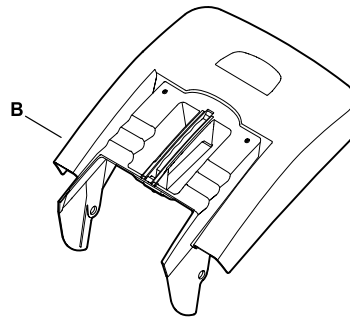
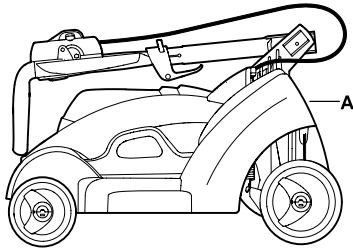

ME 339

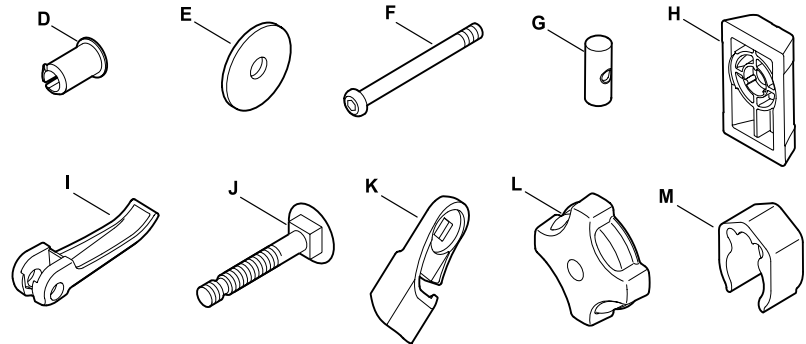
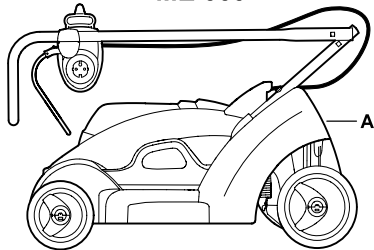

3

ME 339 C

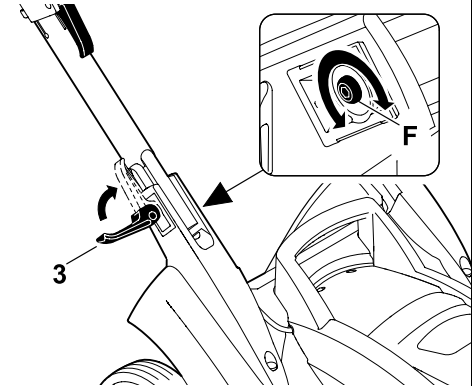
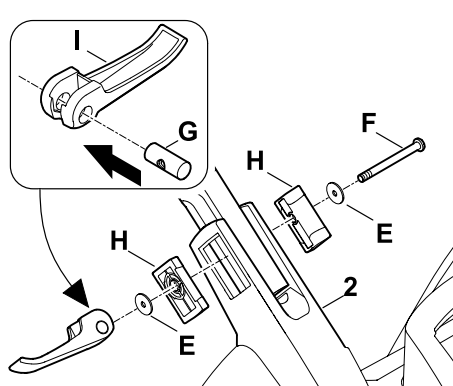
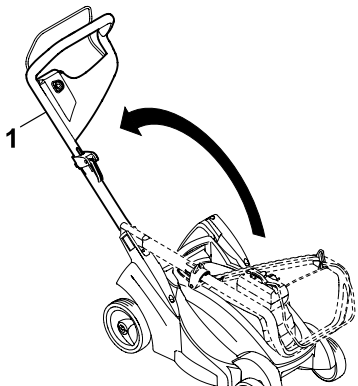

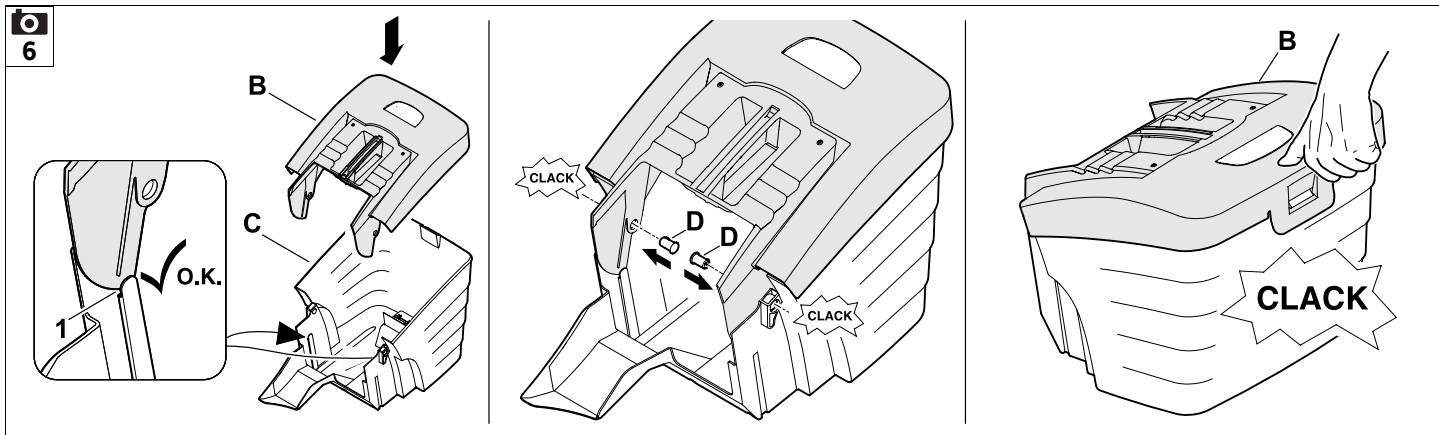
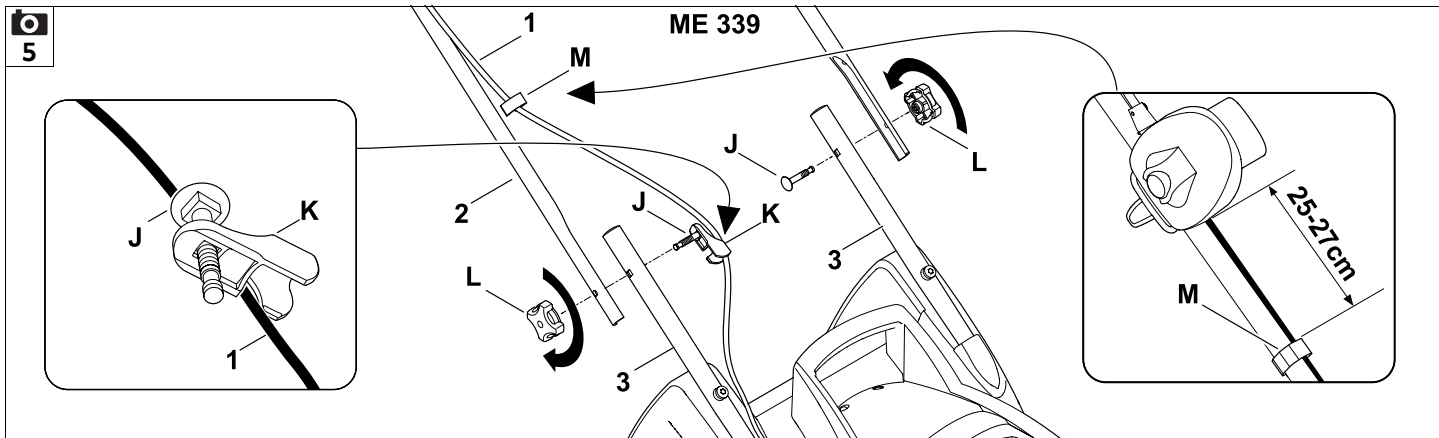
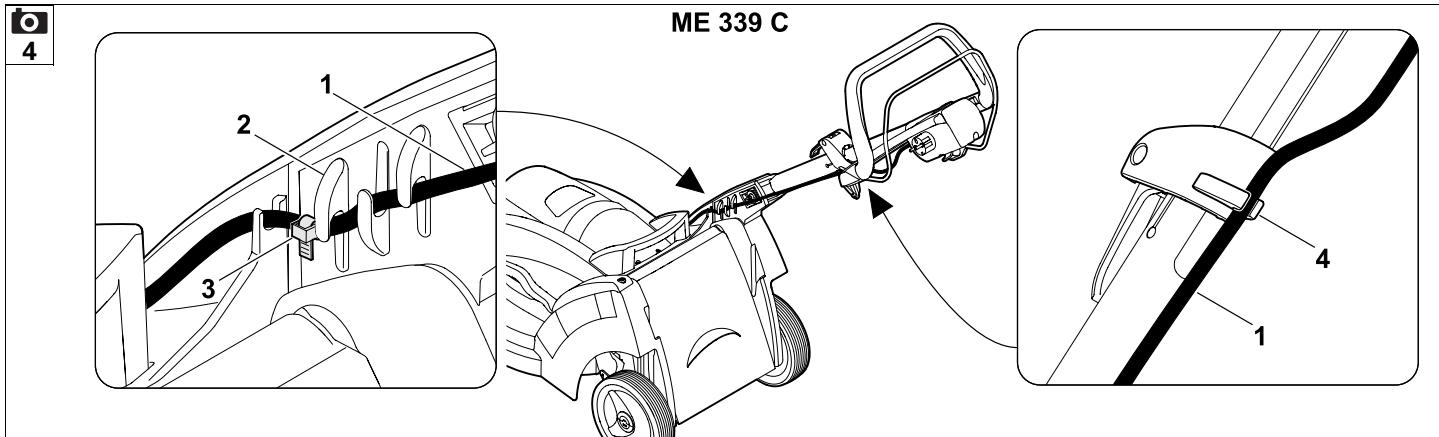

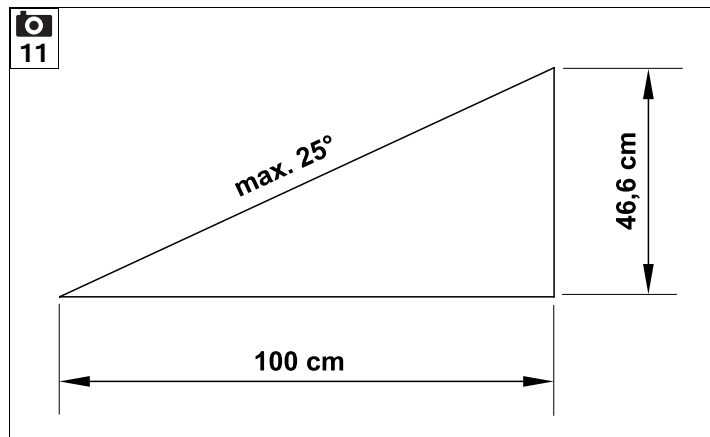
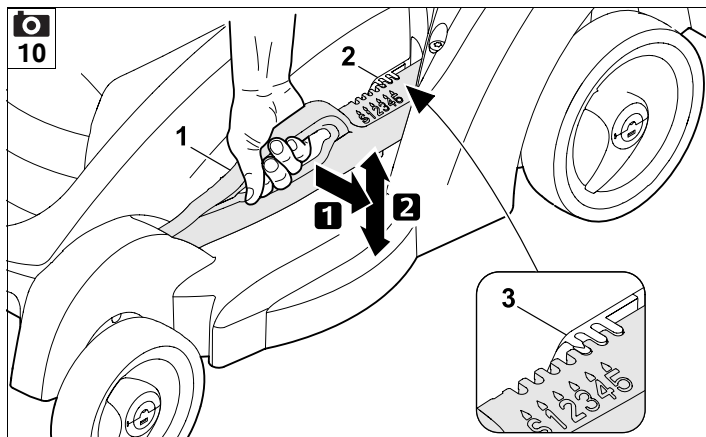
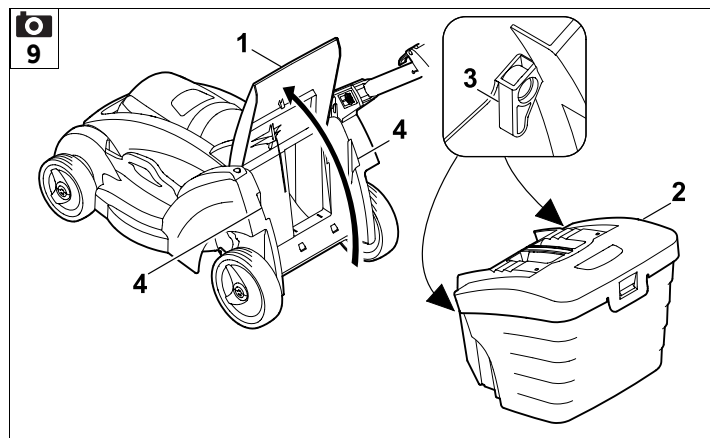
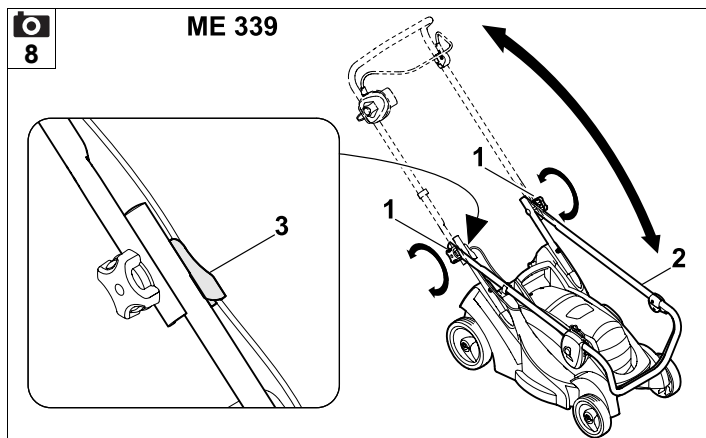
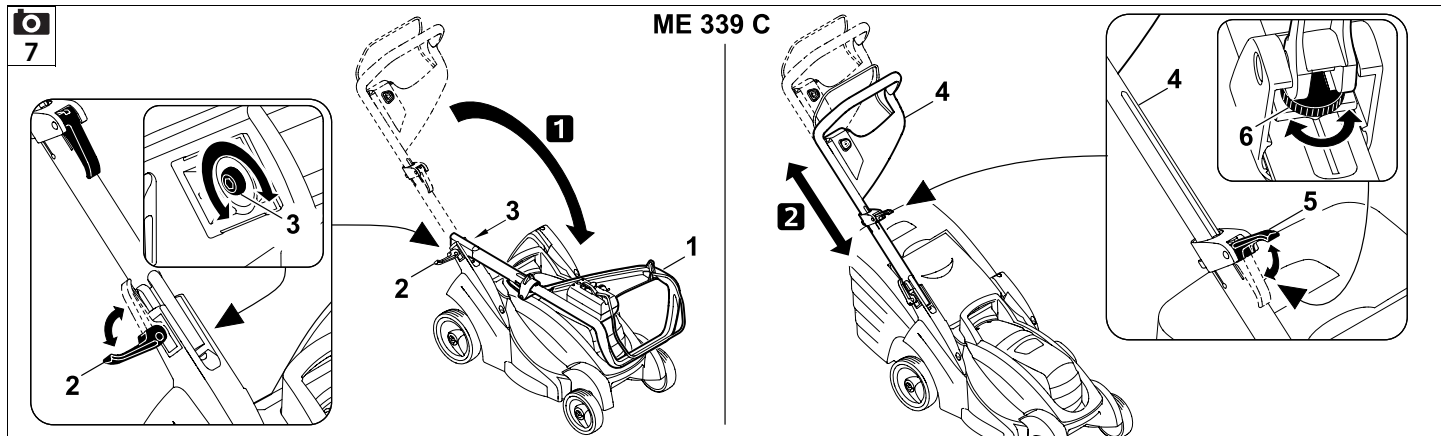

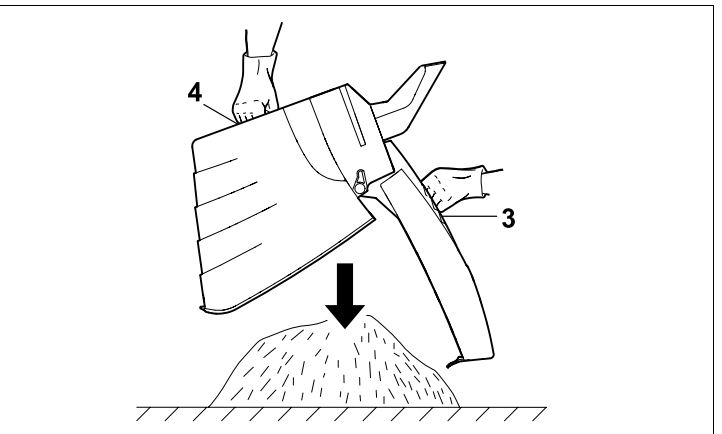
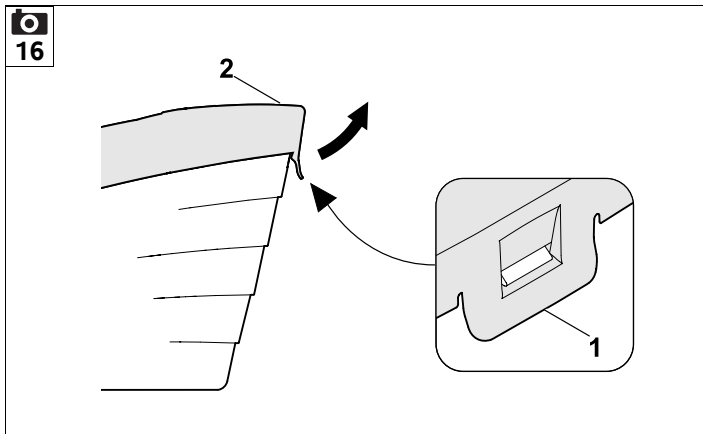
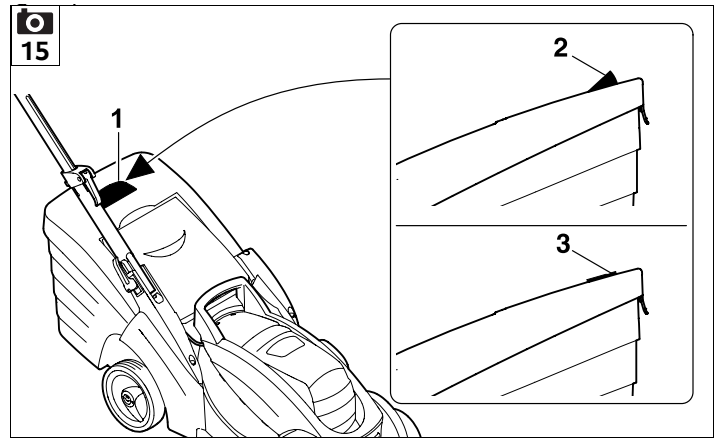
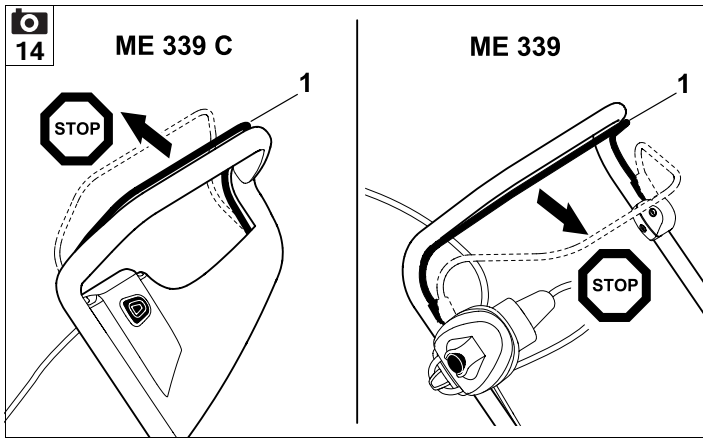
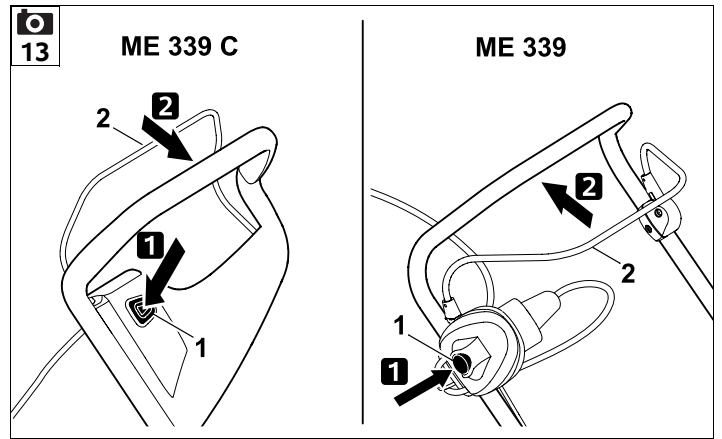
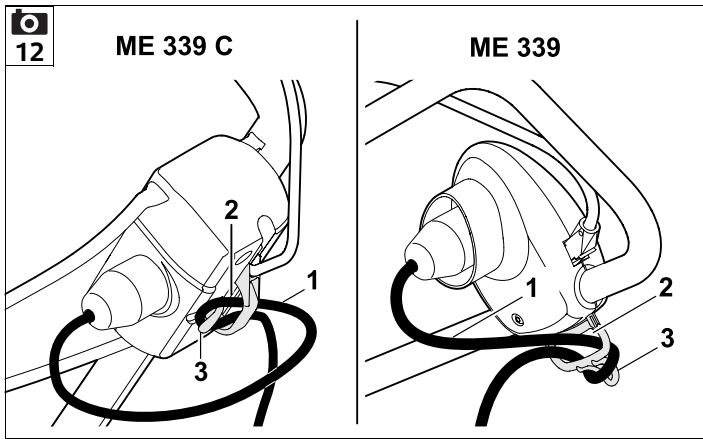

17

ME 339 C

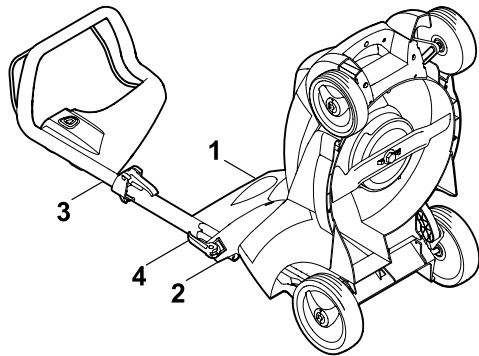

ME 339

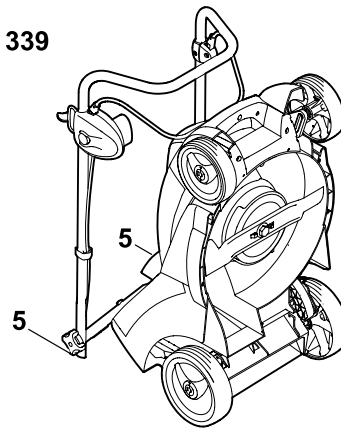

18

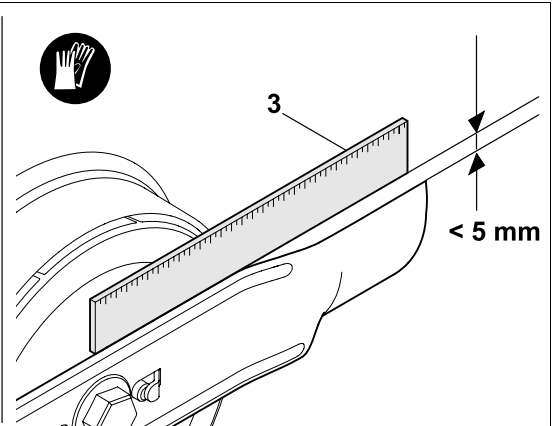
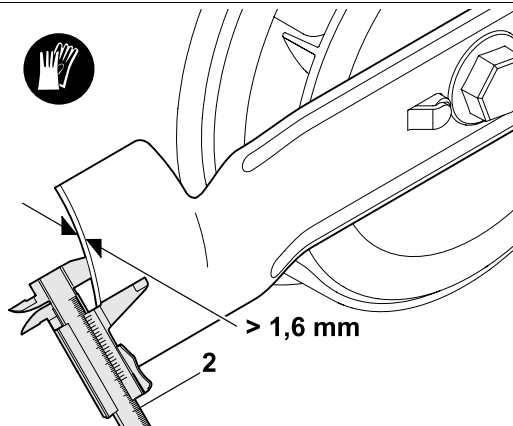
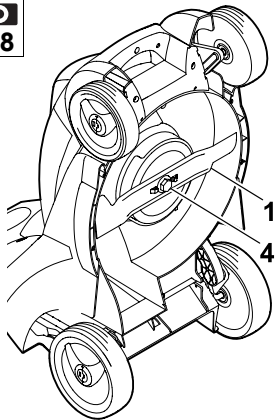

19

1

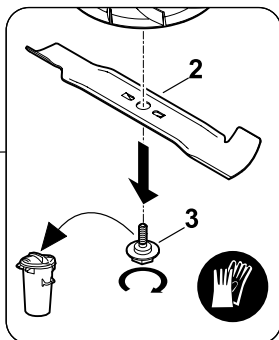
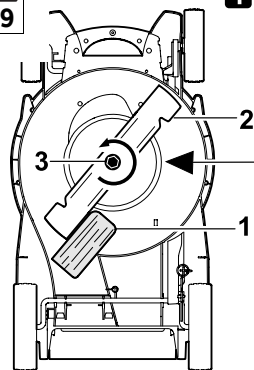

2

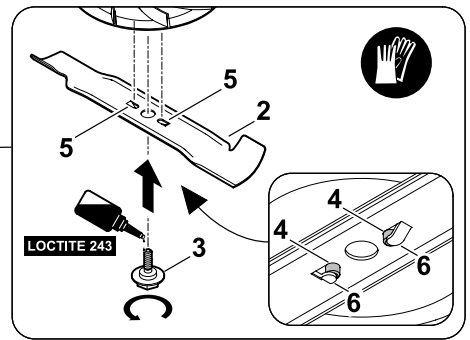
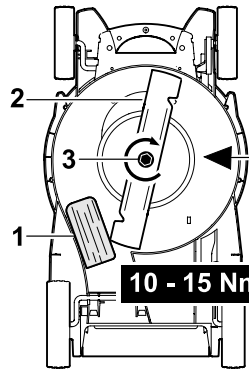

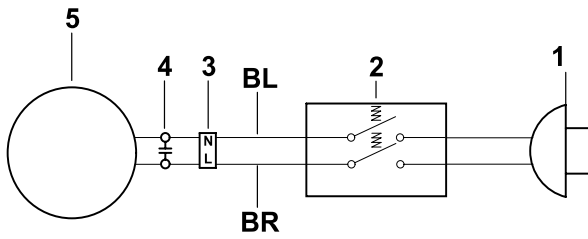
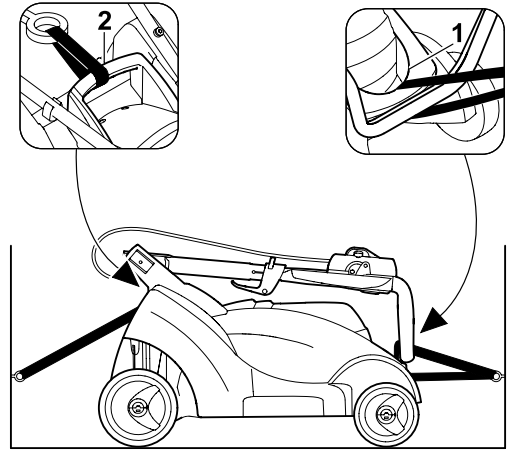
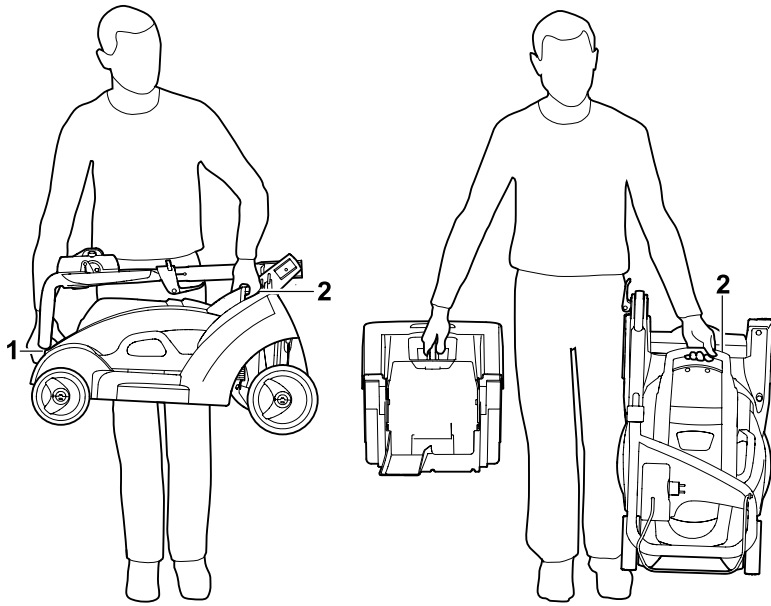

UU _____ 2.0

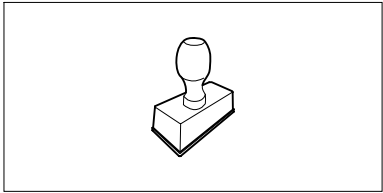

UU _____ 2.0

UU _____ 2.0

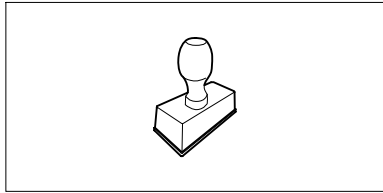

UU _____ 2.0

UU _____ 2.0

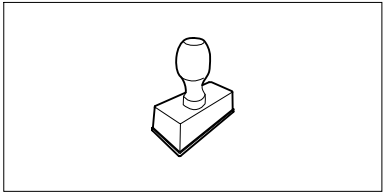

UU _____ 2.0

UU _____ 2.0

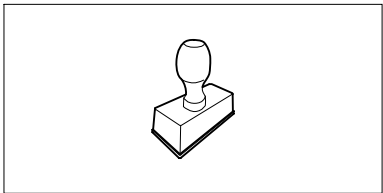

UU _____ 2.0

UU _____ 2.0

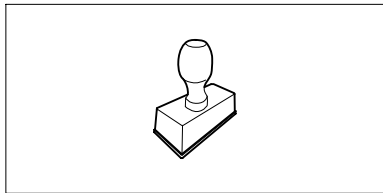

UU _____ 2.0

UU _____ 2.0

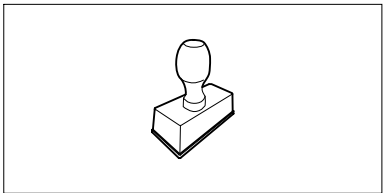

UU _____ 2.0

UU _____ 2.0

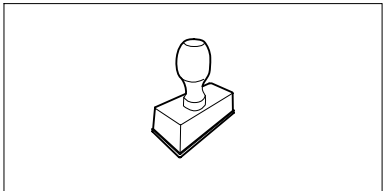

UU _____ 2.0

UU _____ 2.0

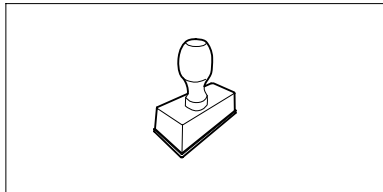

UU _____ 2.0

UU _____ 2.0

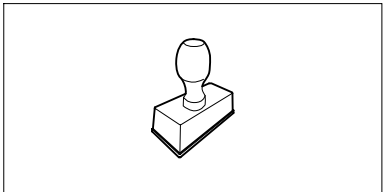

UU _____ 2.0

Verehrte Kundin, lieber Kunde,

vielen Dank, dass Sie sich für ein Qualitätserzeugnis der Firma VIKING entschieden haben.

Dieses Produkt wurde nach modernsten Fertigungsverfahren und umfangreichen Qualitätssicherungsmaßnahmen hergestellt, denn erst dann, wenn Sie mit Ihrem Gerät zufrieden sind, ist unser Ziel erreicht.

Wenn Sie Fragen zu Ihrem Gerät haben, wenden Sie sich bitte an Ihren Händler oder direkt an unsere Vertriebsgesellschaft.

Viel Freude mit Ihrem VIKING Gerät wünscht Ihnen

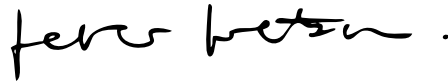

Dr. Peter Pretzsch

Geschäftsführung

1. Inhaltsverzeichnis

Zu dieser Gebrauchsanleitung	10
Allgemein	10
Ländervarianten	10
Anleitung zum Lesen der Gebrauchsanleitung	10
Gerätebeschreibung	11
Zu Ihrer Sicherheit	11
Allgemein	11
Transport	12
Vorbereitende Maßnahmen	12
Verhalten beim Rasenmähen	13
Wartung, Reinigung, Reparaturen und Lagerung	14
Warnung – Gefahren durch elektrischen Strom	15
Entsorgung	15
Symbolbeschreibung	16
Lieferumfang	16
Gerät betriebsbereit machen	17
Allgemein	17
Mono-Lenker montieren (ME 339 C)	17
Dual-Lenker montieren (ME 339)	17
Grasfangkorb zusammenbauen	17
Bedienelemente	18
Mono-Lenker (ME 339 C)	18
Dual-Lenker (ME 339)	18
Grasfangkorb	18
Zentrale Schnitthöhenverstellung	19
Hinweise zum Arbeiten	19
Allgemein	19
Mähen an Hanglagen	19
Richtige Belastung des Elektromotors	20
Wenn das Mähmesser blockiert	20
Thermischer Motor-Überlastschutz	20
Sicherheitseinrichtungen	20
Zweihandbedienung	20
Motor-Auslaufbremse	20
Gerät in Betrieb nehmen	21
Gerät elektrisch anschließen	21
Zugentlastung	21
Rasenmäher einschalten	21
Rasenmäher ausschalten	21
Füllstandsanzeige	21
Grasfangkorb entleeren	21
Wartung	22
Allgemein	22
Gerät reinigen	22
Elektromotor und Räder	22
Lenkeroberteil ME 339	22
Mähmesser warten	22
Mähmesser aus- und einbauen	23
Mähmesser schärfen	23
Aufbewahrung (Winterpause)	23
Transport	24
Rasenmäher tragen und befestigen	24
Umweltschutz	24
Verschleiß minimieren und Schäden vermeiden	25
Übliche Ersatzteile	25
Schaltplan	25
CE-Konformitätserklärung des Herstellers	26
Technische Daten	26
Fehlersuche	27
Serviceplan	28
Übergabebestätigung	28
Servicebestätigung	28

2. Zu dieser Gebrauchsanleitung

2.1 Allgemein

Diese Gebrauchsanleitung ist eine **Originalbetriebsanleitung** des Herstellers im Sinne der EG-Richtlinie 2006/42/EC.

VIKING arbeitet ständig an der Weiterentwicklung seiner Produktpalette; Änderungen des Lieferumfanges in Form, Technik und Ausstattung müssen wir uns deshalb vorbehalten. Aus den Angaben und Abbildungen dieses Heftes können aus diesem Grund keine Ansprüche abgeleitet werden.

2.2 Ländervarianten

VIKING liefert abhängig vom Auslieferungsland Geräte mit unterschiedlichen Steckern und Schaltern aus.

In den Abbildungen sind Geräte mit Eurosteckern dargestellt, der Netzanschluss von Geräten mit anderen Steckerausführungen erfolgt auf gleichartige Weise.

2.3 Anleitung zum Lesen der Gebrauchsanleitung

Bilder und Texte beschreiben bestimmte Handhabungsschritte.

Sämtliche Bildsymbole, die auf dem Gerät angebracht sind, werden in dieser Gebrauchsanleitung erklärt.

Blickrichtung:

Blickrichtung bei Verwendung „links“ und „rechts“ in der Gebrauchsanleitung: Der Benutzer steht hinter dem Gerät und blickt in Fahrtrichtung vorwärts.

Kapitelverweis:

Auf entsprechende Kapitel und Unterkapitel für weitere Erklärungen wird mit einem Pfeil verwiesen. Das folgende Beispiel zeigt einen Verweis auf ein Kapitel: (⇒ 2.1)

Kennzeichnung von Textabschnitten:

Die beschriebenen Anweisungen können wie in den folgenden Beispielen gekennzeichnet sein.

Handhabungsschritte, die das Eingreifen des Benutzers erfordern:

- Schraube (1) mit einem Schraubenzieher lösen, Hebel (2) betätigen ...

Generelle Aufzählungen:

- Einsatz des Produkts bei Sport- oder Wettbewerbsveranstaltungen

Texte mit zusätzlicher Bedeutung:

Textabschnitte mit zusätzlicher Bedeutung werden mit einem der nachfolgend beschriebenen Symbole gekennzeichnet, um diese in der Gebrauchsanleitung zusätzlich hervorzuheben.



Gefahr!

Unfall- und schwere Verletzungsgefahr für Personen. Ein bestimmtes Verhalten ist notwendig oder zu unterlassen.



Warnung!

Verletzungsgefahr für Personen. Ein bestimmtes Verhalten verhindert mögliche oder wahrscheinliche Verletzungen.



Vorsicht!

Leichte Verletzungen bzw. Sachschäden können durch ein bestimmtes Verhalten verhindert werden.



Hinweis

Information für eine bessere Nutzung des Gerätes und um mögliche Fehlbedienungen zu vermeiden.

Texte mit Bildbezug:

Abbildungen, die den Gebrauch des Geräts erklären, finden Sie ganz am Anfang der Gebrauchsanleitung.

Das Kamerasymbol dient zur Verknüpfung der Bilder auf den Bildseiten mit dem entsprechenden Textteil in der Gebrauchsanleitung.



3. Gerätebeschreibung



- 1 Lenkeroberteil
- 2 Lenkerunterteil
- 3 Gehäuse
- 4 Motorhaube
- 5 Hinterrad
- 6 Vorderrad
- 7 Grasfangkorb
- 8 Oberer Transportgriff
- 9 Unterer Transportgriff
- 10 Auswurfklappe
- 11 Drehgriff
- 12 Schnellspanner
- 13 Motorstoppbügel
- 14 Höhenverstellhebel
- 15 Zugentlastung
- 16 Netzanschluss
- 17 Startknopf
- 18 Typenschild

4. Zu Ihrer Sicherheit

4.1 Allgemein



Bei der Arbeit mit dem Rasenmäher sind diese Unfall-Verhütungsvorschriften unbedingt zu befolgen.



Die gesamte Gebrauchsanleitung vor der ersten Inbetriebnahme aufmerksam lesen und für späteren Gebrauch sicher aufbewahren.

Machen Sie sich mit den Stellteilen und dem Gebrauch des Gerätes vertraut.

Vor der erstmaligen Benutzung soll die Einweisung durch den Verkäufer oder einen anderen Fachkundigen erfolgen.

Nach der Einnahme von Alkohol, von Medikamenten, die das Reaktionsvermögen beeinträchtigen, oder von Drogen darf nicht mit dem Rasenmäher gearbeitet werden.

Erlauben Sie niemals Kindern, Jugendlichen unter 16 Jahren oder anderen Personen, die die Gebrauchsanleitung nicht kennen, den Mäher zu benutzen.

Örtliche Bestimmungen können das Mindestalter des Benutzers festlegen.

Mähen Sie niemals, während Personen, insbesondere Kinder, oder Tiere in der Nähe sind.

Denken Sie daran, dass der Benutzer für Unfälle mit anderen Personen oder deren Eigentum verantwortlich ist.

Das Gerät nur an Personen weitergeben (verleihen), die mit diesem Modell und seiner Handhabung grundsätzlich vertraut sind. Stets die Gebrauchsanleitung mitgeben.

Dieses Gerät ist nicht dafür bestimmt, von Personen (insbesondere von Kindern) mit eingeschränkten physischen, sensorischen oder geistigen Fähigkeiten oder von Personen mit mangelhafter Erfahrung und/oder mangelhaftem Wissen benutzt zu werden, es sei denn, sie werden durch eine für ihre Sicherheit zuständige Person beaufsichtigt oder erhalten von ihr Anweisungen, wie das Gerät zu benutzen ist. Kinder sollten beaufsichtigt werden, um sicherzustellen, dass sie nicht mit dem Gerät spielen.

Achtung – Unfallgefahr!

Der Rasenmäher ist für die private Nutzung konzipiert und nur zum Rasenmähen bestimmt, eine andere Verwendung ist nicht gestattet und kann gefährlich sein oder zu Schäden am Gerät führen.

Wegen körperlicher Gefährdung des Benutzers darf der Rasenmäher beispielsweise nicht eingesetzt werden (unvollständige Aufzählung):

- zum Trimmen von Büschen, Hecken und Sträuchern,
- zum Schneiden von Rankgewächsen,
- zur Rasenpflege auf Dachbepflanzungen und in Balkonkästen,
- zum Reinigen von Gehwegen (Absaugen, Fortblasen, Schneeräumen),
- zum Häckseln und Zerkleinern von Baum- und Heckenschnitt,

- zum Einebnen von Bodenerhebungen wie z. B. Maulwurfshügeln,
- zum Transportieren von Schnittgut, außer im dafür vorgesehenen Grasfangkorb.

Achtung – Unfallgefahr!

Es darf nur Zubehör verwendet werden, das von VIKING geliefert oder ausdrücklich für den Anbau an dieses Gerät freigegeben wurde. Es dürfen auch keine Veränderungen am Gerät vorgenommen werden.

Beim Einsatz in öffentlichen Anlagen, Parks, Sportstätten, an Straßen und in land- und forstwirtschaftlichen Betrieben ist besondere Vorsicht erforderlich.



Achtung! Gefährdung der Gesundheit durch Vibrationen!

Übermäßige Belastung durch Vibrationen kann zu Kreislauf- oder Nervenschäden führen, insbesondere bei Menschen mit Kreislaufproblemen. Wenden Sie sich an einen Arzt, falls Symptome auftreten, die durch Vibrationsbelastung ausgelöst worden sein könnten. Solche Symptome, die hauptsächlich in den Fingern, Händen oder Handgelenken auftreten, sind zum Beispiel (unvollständige Aufzählung):

- Gefühllosigkeit,
- Schmerzen,
- Muskelschwäche,
- Hautverfärbungen,
- unangenehmes Kribbeln.

4.2 Transport



Nur mit Handschuhen arbeiten, um Verletzungen an scharfkantigen Geräteteilen zu vermeiden.

Vor dem Transport das Gerät ausschalten, Netzkabel abziehen und Messer zum Stillstand kommen lassen.

Beim Anheben des Geräts die Angaben im Kapitel „Transport“ (⇒ 13.) beachten.

Beachten Sie das Gewicht des Geräts und benutzen Sie bei Bedarf geeignete Verladehilfen (Laderampen, Hebevorrichtungen).

Beim Anheben und Tragen Kontakt mit dem Mähmesser vermeiden.

Das Gerät nur mit ausgekühltem Motor transportieren.

Gerät und mittransportierte Geräteteile (z. B. Grasfangkorb) auf der Ladefläche mit ausreichend dimensionierten Befestigungsmitteln (Gurte, Seile usw.) sichern.

Beachten Sie beim Transport des Geräts regionale gesetzliche Vorschriften, insbesondere was die Ladungssicherheit und den Transport von Gegenständen auf Ladeflächen betrifft.

4.3 Vorbereitende Maßnahmen

Personen, die die Gebrauchsanleitung nicht kennen, dürfen das Gerät nicht benutzen.

Beachten Sie die kommunalen Vorschriften für die Betriebszeiten von motorbetriebenen Gartengeräten.



Während des Mähens sind immer festes Schuhwerk und lange Hosen zu tragen. Mähen Sie nicht barfuß oder in Sandalen.

Überprüfen Sie vollständig das Gelände, auf dem das Gerät eingesetzt wird, und entfernen Sie alle Steine, Stöcke, Drähte, Knochen und alle sonstigen Fremdkörper, die von dem Gerät hochgeschleudert werden können.

Vor dem Gebrauch ist immer durch Sichtkontrolle zu überprüfen, ob sich Schneidwerkzeug, Befestigungsschrauben und die gesamte Schneideinheit in einwandfreiem Zustand befinden, insbesondere ist auf sicheren Sitz, Beschädigungen sowie Verschleiß zu achten (⇒ 12.5).

Ersetzen Sie vor Gebrauch des Geräts abgenutzte oder beschädigte Teile. Unleserliche oder beschädigte Gefahren- und Warnhinweise am Gerät sind zu erneuern. Ihr VIKING Fachhändler hält Ersatzklebeschilder bereit.

Schalten Sie den Motor niemals ohne vorschriftsmäßig montiertes Messer ein. Gefahr der Motorüberhitzung!

Benutzen Sie niemals den Mäher mit beschädigten Schutzeinrichtungen, ohne funktionierende Motorbremse oder ohne angebaute Schutzeinrichtungen, z. B. ohne Auswurfklappe bzw. ohne Grasfangeinrichtung.

Verwenden Sie aus Sicherheitsgründen immer einen unbeschädigten Grasfangkorb.

Die am Gerät installierten Schalteinrichtungen dürfen nicht entfernt oder überbrückt werden (z. B. durch Anbinden des Motorstoppbügels am Lenkholm).

Beachten Sie die Angaben im Kapitel „Warnung – Gefahren durch elektrischen Strom“ (⇒ 4.6).

4.4 Verhalten beim Rasenmähen



Dritte, insbesondere Kinder und Tiere, aus dem Gefahrenbereich fernhalten. Gefährdung anderer durch Umsicht ausschließen.

Mähen Sie nicht bei Umgebungstemperaturen unter +5°C.

Mähen Sie kein nasses Gras und mähen Sie niemals bei Regen. Durch nasses Gras erhöht sich die Unfallgefahr (verminderte Standhaftung des Bedieners).

Mähen Sie nur bei Tageslicht oder bei guter Beleuchtung.

Zum Starten das Gerät auf eine ebene Fläche stellen. Beim Starten des Motors darf das Gerät nicht gekippt werden.

Den Motor mit Vorsicht starten, Hinweise in Kapitel „Gerät in Betrieb nehmen“ (⇒ 11.) beachten. Achten Sie auf ausreichend Abstand der Füße zum Schneidwerkzeug.

Führen Sie das Gerät nur im Schritttempo – beim Arbeiten mit dem Gerät niemals laufen. Durch schnelles Führen des Gerätes steigt die Verletzungsgefahr durch Stolpern, Ausrutschen usw.

Stellen Sie den Motor ab,

- wenn der Mäher beim Transport über andere Flächen als Gras anzukippen ist,
- wenn Sie den Mäher zur Mähfläche hin- und wieder wegschieben,

- bevor Sie den Grasfangkorb abnehmen.

Achten Sie immer auf einen guten Stand an Hängen. Vermeiden Sie das Mähen an übermäßig steilen Hängen, um den Verlust der Kontrolle über das Gerät zu vermeiden.

Seien Sie besonders vorsichtig, wenn Sie die Fahrtrichtung am Hang ändern, um den Verlust der Kontrolle über das Gerät zu vermeiden.

Mähen Sie quer zum Hang, niemals auf- oder abwärts, um bei eventuellem Verlust der Kontrolle über das Gerät nicht zusätzlich vom fahrenden Rasenmäher überrollt zu werden.

Achtung – Stolpergefahr!

Üben Sie besondere Vorsicht beim Rückwärtsbewegen und beim Ziehen des Rasenmähers.

Seien Sie besonders vorsichtig, wenn Sie das Gerät umkehren oder es zu sich heranziehen.

Aus Sicherheitsgründen darf das Gerät nicht an Hängen mit einer Steigung über 25° (46,6%) eingesetzt werden.

Verletzungsgefahr!

25° Hangneigung entsprechen einem vertikalen Anstieg von 46,6 cm bei 100 cm horizontaler Länge.

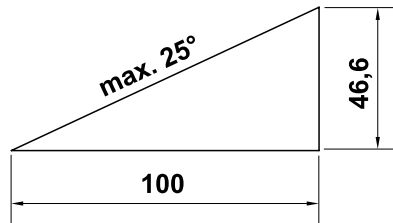

STOP



Achten Sie auf den Nachlauf der Arbeitswerkzeuge, der bis zum Stillstand mehrere Sekunden beträgt.

Versuchen Sie nicht das Messer zu inspizieren, während der Rasenmäher in Betrieb ist.

Öffnen Sie nie die Auswurfklappe und/oder nehmen Sie nie den Grasfangkorb ab, solange das Mähmesser läuft. Umlaufendes Messer kann zu Verletzungen führen.

Befestigen Sie niemals Gegenstände am Lenker (z. B. Arbeitskleidung). Verlängerungskabel dürfen nicht um den Lenker gewickelt werden.

Messer regelmäßig auf sicheren Sitz und auf Beschädigungen sowie Verschleiß überprüfen (⇒ 12.5).



Achtung – Verletzungsgefahr!

Führen Sie niemals Hände oder Füße an oder unter sich drehende Teile. Berühren Sie niemals das umlaufende Messer. Halten Sie sich immer entfernt von der Auswurföffnung. Der durch den Lenker gegebene Sicherheitsabstand ist stets einzuhalten.

Häufige Einschaltvorgänge innerhalb kurzer Zeit, insbesondere ein „Spielen“ am Startknopf sind zu vermeiden. Gefahr der Motorüberhitzung!

Aufgrund der von diesem Gerät verursachten Spannungsschwankungen beim Hochlauf, können bei ungünstigen Netzverhältnissen andere, am gleichen Stromkreis angeschlossene Einrichtungen gestört werden. In diesem Fall sind angemessene Maßnahmen durchzuführen (z. B. Anschluss an einen anderen Stromkreis als die betroffene

Einrichtung, Betrieb des Gerätes an einem Stromkreis mit einer niedrigeren Impedanz).



Schalten Sie den Motor aus, ziehen Sie den Netzstecker ab und versichern Sie sich, dass das Schneidwerkzeug vollkommen stillsteht,

- bevor Sie Blockierungen lösen oder Verstopfungen im Auswurfkanal beseitigen;
- wenn das Schneidwerkzeug auf einen Fremdkörper getroffen ist. Das Schneidwerkzeug muss auf eventuelle Beschädigungen überprüft werden. Der Rasenmäher darf mit beschädigter oder verbogener Messerwelle bzw. Motorwelle nicht in Betrieb genommen werden. **Verletzungsgefahr durch defekte Teile!**
- bevor Sie den Mäher überprüfen, reinigen oder Arbeiten an ihm durchführen (z. B. Einstellen der Schnitthöhe, Umklappen/Einstellen des Lenkers);
- falls der Mäher anfängt, ungewöhnlich stark zu vibrieren. Das gesamte Gerät, insbesondere das Schneidwerkzeug, muss in diesem Fall auf eventuelle Beschädigungen und lose Teile überprüft werden. Beschädigte Teile sind vor dem weiteren Betrieb zu ersetzen, lose Teile sind zu befestigen/festzuschrauben.
- bevor Sie das Gerät verlassen bzw. wenn das Gerät unbeaufsichtigt ist;
- bevor Sie das Gerät anheben oder tragen;
- vor dem Transport.

Heben oder tragen Sie niemals einen Mäher mit laufendem Motor oder mit angeschlossener Netzleitung.

Mit dem Gerät dürfen keine Personen, insbesondere Kinder, oder Gegenstände transportiert werden.

4.5 Wartung, Reinigung, Reparaturen und Lagerung



Vor allen Arbeiten am Gerät, vor dem Einstellen oder Säubern des Mähers oder vor dem Prüfen, ob die Anschlussleitung verschlungen oder verletzt ist, den Mäher ausschalten und den Netzstecker ziehen.



Bei allen Arbeiten am Schneidwerkzeug sind feste Handschuhe zu tragen.

Lassen Sie das Gerät vor der Aufbewahrung in einem geschlossenen Raum, vor Wartungsarbeiten und vor der Reinigung vollständig auskühlen.

Nur Wartungsarbeiten durchführen, die in dieser Gebrauchsanleitung beschrieben sind. Alle anderen Arbeiten von einem Fachhändler ausführen lassen.

VIKING empfiehlt Wartungsarbeiten und Reparaturen nur beim VIKING Fachhändler durchführen zu lassen. VIKING Fachhändlern werden regelmäßig Schulungen angeboten und technische Informationen zur Verfügung gestellt.

Sollten Ihnen notwendige Kenntnisse oder Hilfsmittel fehlen, wenden Sie sich immer an einen Fachhändler (VIKING empfiehlt den VIKING Fachhändler).

Nur hochwertige Werkzeuge, Zubehöre und Ersatzteile verwenden. Andernfalls kann die Gefahr von Unfällen mit Personenschäden oder Schäden am Gerät bestehen.

VIKING empfiehlt VIKING Original-Werkzeuge, Original-Zubehöre und Original-Ersatzteile zu verwenden. Diese sind in ihren Eigenschaften optimal auf das Gerät und die Anforderungen des Benutzers abgestimmt.

VIKING Original-Ersatzteile erkennt man an der VIKING Ersatzteilnummer, am Schriftzug VIKING und gegebenenfalls am VIKING Ersatzteilkennzeichen. Auf kleinen Teilen kann das Zeichen auch allein stehen.

Halten Sie alle Muttern, Bolzen und Schrauben fest angezogen, damit sich das Gerät in einem sicheren Betriebszustand befindet.

Prüfen Sie regelmäßig die Grasfangeinrichtung auf Verschleiß, Beschädigung oder Verlust der Funktionsfähigkeit.

Sollte das Schneidwerkzeug oder der Rasenmäher auf ein Hindernis bzw. einen Fremdkörper gestoßen sein, ist der Motor abzustellen, der Netzstecker zu ziehen und eine sachkundige Untersuchung durchzuführen.

Unleserlich gewordene Gefahren- und Warnhinweise am Gerät sind zu erneuern. Ihr VIKING Fachhändler hält Ersatzklebeschilder bereit.

Die Netzanschlussleitung darf nur von autorisierten Elektro-Fachkräften instandgesetzt bzw. erneuert werden.

Um Brandgefahr zu vermeiden, halten Sie den Bereich der Kühlluftöffnungen zwischen Motorhaube und Gehäuse frei von z. B. Gras, Stroh, Moos, Blättern oder austretendem Fett.

Falls für Wartungsarbeiten Bauteile oder Schutzeinrichtungen entfernt wurden, sind diese umgehend und vorschriftsmäßig wieder anzubringen.

Rasenmäher nach dem Einsatz sorgfältig reinigen. Verwenden Sie niemals Hochdruckreiniger und reinigen Sie den Rasenmäher nicht unter fließendem Wasser (z. B. mit einem Gartenschlauch). Benutzen Sie keine aggressiven Reinigungsmittel. Solche Reiniger können Kunststoffe und Metalle beschädigen, was den sicheren Betrieb Ihres VIKING Geräts beeinträchtigen kann.

Prüfen Sie das gesamte Gerät regelmäßig, insbesondere vor der Einlagerung etwa vor längeren Arbeitspausen (Winterpause), auf Verschleiß oder Beschädigungen. Ersetzen Sie abgenutzte oder beschädigte Teile, damit sich das Gerät immer in einem sicheren Betriebszustand befindet.

Abgekühlten Rasenmäher in einem trockenen, verschlossenen Raum, für Kinder nicht erreichbar, sicher lagern.

4.6 Warnung – Gefahren durch elektrischen Strom



Achtung! Stromschlaggefahr!

Besonders wichtig für die elektrische Sicherheit sind Netzkabel, Netzstecker,

Ein/Ausschalter und Anschlussleitung. Beschädigte Kabel, Kupplungen und Stecker oder den Vorschriften nicht entsprechende Anschlussleitungen dürfen

nicht verwendet werden, um sich nicht der Gefahr eines elektrischen Schlages auszusetzen. Daher Anschlussleitung regelmäßig auf Anzeichen einer Beschädigung oder Alterung (Brüchigkeit) überprüfen.

Niemals ein beschädigtes Verlängerungskabel verwenden. Ersetzen Sie defekte Kabel durch neue und nehmen Sie keine Reparaturen an Verlängerungskabeln vor.

Das Gerät darf nicht benutzt werden, wenn Leitungen beschädigt oder abgenutzt sind.

Stromschlaggefahr!

Eine beschädigte Leitung nicht ans Stromnetz anschließen und eine beschädigte Leitung nicht berühren, bevor sie vom Stromnetz getrennt ist.

Stromschlaggefahr!

Beschädigte Kabel, Kupplungen und Stecker oder den Vorschriften nicht entsprechende Anschlussleitungen dürfen nicht verwendet werden.

Kabel beim Mähen vom Messer fernhalten.

Ausschließlich feuchtigkeitsisolierte Verlängerungskabel für den Außenbereich benutzen, die für die Verwendung mit dem Gerät geeignet sind (⇒ 11.1).



Obwohl der Antriebsmotor gegen Spritzwasser geschützt ist, darf mit dem Rasenmäher nicht bei Regen und auch nicht in nasser Umgebung gearbeitet werden.

Gerät nicht ungeschützt im Regen stehen lassen.

Anschlussleitung an Stecker und Steckbuchse trennen und nicht an den Anschlussleitungen ziehen.

Das Gerät nur an eine Stromversorgung anschließen, die durch eine Fehlerstrom-Schutzeinrichtung mit einem Auslösestrom von höchstens 30 mA geschützt ist. Nähere Auskünfte gibt der Elektroinstallateur.

Wird das Gerät an ein Stromaggregat angeschlossen, ist darauf zu achten, dass der Rasenmäher durch Stromschwankungen beschädigt werden kann.

Achten Sie immer darauf, dass die verwendeten Netzleitungen ausreichend abgesichert sind.

Aus Gründen der elektrischen Sicherheit muss das Elektrokabel am Lenker immer ordnungsgemäß montiert sein (⇒ 7.2).

4.7 Entsorgung

Stellen Sie sicher, dass ein ausgedientes Gerät einer fachgerechten Entsorgung zugeführt wird. Machen Sie das Gerät vor der Entsorgung unbrauchbar. Um Unfällen vorzubeugen, entfernen Sie dazu insbesondere das Netzkabel bzw. das Elektrokabel zum Motor.

Verletzungsgefahr durch das Mähmesser!

Lassen Sie auch einen ausgedienten Rasenmäher niemals unbeaufsichtigt. Stellen Sie sicher, dass das Gerät und das Mähmesser außerhalb der Reichweite von Kindern aufbewahrt werden.

5. Symbolbeschreibung



Achtung!
Vor Inbetriebnahme
Gebrauchsanleitung lesen.



Verletzungsgefahr!
Dritte aus dem Gefahrenbereich fernhalten.

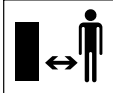

Verletzungsgefahr!
Vorsicht vor scharfem Mähmesser. Das Mähmesser läuft nach dem Ausschalten wenige Sekunden nach (Motor-/ Messerbremse). Vor Arbeiten am Schneidwerkzeug, vor Wartungs- und Reinigungsarbeiten, vor dem Prüfen, ob die Anschlussleitung verschlungen oder verletzt ist, und vor dem Verlassen des Geräts den Motor ausschalten und Netzstecker ziehen.

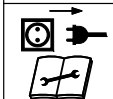

Stromschlaggefahr!
Anschlusskabel von Schneidwerkzeug fernhalten.

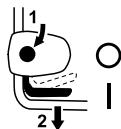

ME 339:
Motor starten.



ME 339 C:
Motor starten.



ME 339 C:
Motor abstellen.

6. Lieferumfang



Pos.	Bezeichnung	Stk.
A	Grundgerät	1
B	Grasfangkorboberteil	1
C	Grasfangkorbunterteil	1
D	Bolzen	2
•	Gebrauchsanleitung	1
ME 339 C:		
E	Scheibe	2
F	Schraube	1
G	Bolzen	1
H	Klemmstück	2
I	Schnellspanner	1
ME 339:		
J	Flachrundschraube	2
K	Kabelführung	1
L	Drehgriff	2
M	Kabelclip	1

7. Gerät betriebsbereit machen

7.1 Allgemein



Verletzungsgefahr

Beachten Sie die Sicherheitshinweise im Kapitel "Zu Ihrer Sicherheit". (⇒ 4.)

- Gerät für alle beschriebenen Arbeiten auf einen waagrechten, ebenen und festen Untergrund stellen.

7.2 Mono-Lenker montieren (ME 339 C)



- Mono-Lenker (1) in Arbeitsposition in Lenkerkonsole (2) positionieren und halten.
- Klemmstücke (H) links und rechts wie abgebildet in Lenkerkonsole (2) einlegen. Scheibe (E) auf Schraube (F) aufstecken und Schraube (F) von innen nach außen durch Klemmstücke und Lenkerunterteil führen.
- Scheibe (E) aufstecken.
- Bolzen (G) in Schnellspanner (I) einsetzen und beide zusammen auf Schraube (F) aufschrauben.
- Schnellspanner (3) schließen.
- Der Schnellspanner (3) muss so stark angezogen sein, dass er ganz geschlossen werden kann und der Lenker dann fest in der Lenkerkonsole fixiert ist. Bei Bedarf Schnellspanner wieder lösen und Schraube (F) ein- bzw. ausdrehen.

Elektrokabel montieren:

- Elektrokabel (1) wie abgebildet in Kabellabyrinth (2) an der Lenkerkonsole einlegen. Auf richtige Position des Kabelbinders (3) im Kabellabyrinth achten.
- Elektrokabel (1) in Halterung (4) an der Lenkermanschette eindrücken. Das Elektrokabel muss im Bereich des Lenkerunterteils straff am Lenkerrohr anliegen.

7.3 Dual-Lenker montieren (ME 339)



Lenkeroberteil montieren:

- Flachrundschaube (J) durch die Kabelführung (K) stecken und das Elektrokabel (1) einhängen.
- Dual-Lenker (2) auf beide Lenkerunterteile (3) aufstecken. Flachrundschrauben (J) – rechts mit Kabelführung (K), links ohne – von innen nach außen durch Bohrungen stecken und mit Drehgriffen (L) festschrauben.

Kabelclip montieren:



Stromschlaggefahr!

Damit die Isolierschicht des Lenkers nicht beschädigt wird, Kabelclip nur mit der Hand aufdrücken und keine Werkzeuge (z. B. Hammer, Schraubenzieher) verwenden.

- Elektrokabel (1) mit Kabelclip (M) am Lenkeroberteil befestigen. Am Lenkeroberteil einen Abstand von 25 - 27 cm zwischen Kabelclip und Schalter beachten.

7.4 Grasfangkorb zusammenbauen



- Grasfangkorbberteil (B) auf Grasfangkorbunterteil (C) aufsetzen. Auf richtige Position in den Führungen (1) achten.
- Bolzen (D) von innen durch die vorgesehenen Öffnungen drücken.
- Grasfangkorbberteil (B) mit leichtem Druck im Grasfangkorbunterteil einrasten lassen.
- Grasfangkorb einhängen (⇒ 8.3).

8. Bedienelemente

8.1 Mono-Lenker (ME 339 C)

Der Rasenmäher **ME 339 C** ist mit einem einstellbaren Teleskoplenker ausgestattet.



Stromschlaggefahr!

Das Elektrokabel muss immer in der Lenkermanschette und in der Lenkerkonsole fixiert werden. Wenn die größte Lenkerhöhe eingestellt ist, muss das Elektrokabel im Verstellbereich des Teleskoplenkers leicht durchhängen (⇒ 7.2).



Klemmgefahr!

Durch das Lösen der Schnellspanner kann der Lenker umklappen bzw. zusammengesoben werden. Halten Sie deshalb stets den Lenker (1) an der höchsten Stelle mit einer Hand, während Sie die Schnellspanner öffnen.

1 Lenker umklappen:

Transportposition (zum Reinigen des Gerätes, zum platzsparenden Transportieren und Aufbewahren):

- Kleinste Lenkerhöhe einstellen.
- Lenker (1) mit einer Hand halten und Schnellspanner (2) öffnen.
- Lenker (1) nach vorne umklappen.
- Bei Bedarf kann der Schnellspanner (2) geschlossen und der Lenker in der Transportposition fixiert werden.

Arbeitsposition (zum Schieben des Geräts):

- Lenker (1) nach hinten aufklappen und mit einer Hand halten.
- Schnellspanner (2) schließen.
- Der Schnellspanner (2) muss so stark angezogen sein, dass er ganz geschlossen werden kann und der Lenker dann fest in der Lenkerkonsole fixiert ist. Bei Bedarf Schnellspanner wieder lösen und Schraube (3) ein- bzw. ausdrehen.

- Lenkerhöhe einstellen.

2 Höhenverstellung:

Die Höhe des Teleskoplenkers kann stufenlos eingestellt werden:

- Lenkeroberteil (4) mit einer Hand halten und Schnellspanner (5) öffnen.
- Lenkeroberteil (4) aus dem Lenkerunterteil herausziehen bzw. in das Lenkerunterteil hineinschieben und gewünschte Lenkerhöhe einstellen.
- Lenkeroberteil (4) mit einer Hand halten und Schnellspanner (5) schließen.
- Der Schnellspanner (5) muss so stark angezogen sein, dass er ganz geschlossen werden kann und das Lenkeroberteil fest im Lenkerunterteil fixiert ist. Bei Bedarf Schnellspanner wieder lösen und Rändelmutter (6) verdrehen.

8.2 Dual-Lenker (ME 339)



Klemmgefahr!

Durch das Lösen der Drehgriffe kann das Lenkeroberteil umklappen. Halten Sie deshalb stets das Lenkeroberteil (2) an der höchsten Stelle mit einer Hand, während Sie die Drehgriffe aufschrauben.

Lenker umklappen:

Transportposition (zum Reinigen des Gerätes, zum platzsparenden Transportieren und Aufbewahren):

- Drehgriffe (1) so weit aufschrauben, bis sich diese in den Freidrehungen leicht hin und her bewegen und Lenkeroberteil (2) nach vorne umklappen.

Arbeitsposition (zum Schieben des Geräts):

- Lenkeroberteil (2) nach hinten aufklappen und mit einer Hand halten.
- Drehgriffe (1) festschrauben. Auf richtige Position der Kabelführung (3) achten.

8.3 Grasfangkorb



Einhängen:

- Auswurfklappe (1) öffnen und halten.
- Grasfangkorb (2) mit den Haltenasen (3) in die Aufnahmen (4) an der Geräterückseite einhängen.
- Auswurfklappe (1) schließen.

Aushängen:

- Auswurfklappe (1) öffnen und halten.
- Grasfangkorb (2) anheben und nach hinten abnehmen.
- Auswurfklappe (1) schließen.

8.4 Zentrale Schnitthöhenverstellung



Es können **fünf** verschiedene Schnitthöhen zwischen **30 mm** und **70 mm** eingestellt werden.

Stufe 1 = kleinste Schnitthöhe

Stufe 5 = größte Schnitthöhe

Rasenmäher für Großbritannien:

Es können **sechs** verschiedene Schnitthöhen zwischen **20 mm** und **70 mm** eingestellt werden.

Stufe S = kleinste Schnitthöhe

Stufe 5 = größte Schnitthöhe



Um Schäden zu vermeiden, sollte die kleinste Schnitthöhe nur auf Rasenflächen benutzt werden, die frei von Unebenheiten sind.

Schnitthöhe einstellen:

- Höhenverstellhebel (1) leicht vom Rasenmäher wegdrücken, bis die Rastnasen (2) den Hebel freigeben.
- **Größere Schnitthöhe:** Rasenmäher mit dem Höhenverstellhebel (1) anheben (Hebel wird nach vorne geschoben).
- **Kleinere Schnitthöhe:** Rasenmäher mit dem Höhenverstellhebel (1) nach unten drücken (Hebel wird nach hinten geschoben).
- Höhenverstellhebel (1) zum Rasenmäher drücken, bis die Rastnasen (2) in den Hebel eingreifen. Die gewählte Schnitthöhe kann an der vordersten Rastnase (3) abgelesen werden.

9. Hinweise zum Arbeiten

9.1 Allgemein



Verletzungsgefahr!

Eventuelle Kabelknäuel sofort entwirren.

Führen Sie die Anschlussleitung beim Mähen hinter sich. Anschlussleitungen können versehentlich beim Mähen abgeschnitten werden oder zur Stolperfalle werden. Sie bergen deshalb ein hohes Unfallrisiko. Daher nur so mähen, dass die Anschlussleitung immer sichtbar in der bereits gemähten Rasenfläche liegt.

Einen schönen und dichten Rasen erhält man durch häufiges Mähen und Kurzhalten des Rasens.

Den Rasen bei heißem und trockenem Klima nicht zu kurz mähen, da er sonst von der Sonne verbrannt und unansehnlich wird!

Mit einem scharfen Messer ist das Schnittbild schöner als mit einem abgestumpften, daher sollte es regelmäßig geschärft werden (VIKING Fachhändler).

9.2 Mähen an Hanglagen



Aus Sicherheitsgründen soll der Rasenmäher nur bis zu einer Hangneigung von 25° eingesetzt werden. 25° (46,6%) Hangneigung entsprechen einem vertikalen Anstieg von 46,6 cm bei 100 cm horizontaler Strecke.

9.3 Richtige Belastung des Elektromotors

Den Rasenmäher nicht in hohem Gras bzw. nicht in niedrigster Schnitthöhe einschalten.

Der Rasenmäher darf nur so stark beansprucht werden, dass die Drehzahl des Elektromotors dabei nicht wesentlich absinkt.

Bei absinkender Drehzahl höhere Schnitthöhen-Einstellung wählen und/oder die Vorschubgeschwindigkeit reduzieren.

9.4 Wenn das Mähmesser blockiert

Sofort Motor abstellen und Netzstecker ziehen. Danach die Ursache der Störung beseitigen.

9.5 Thermischer Motor-Überlastschutz

Tritt beim Arbeiten eine Überlastung des Motors auf, schaltet der eingebaute thermische Überlastschutz den Motor selbständig ab.

Ursachen für eine Überlastung:

- Mähen von zu hohem Gras oder zu tief eingestellte Schnitthöhe,
- zu hohe Vorschubgeschwindigkeit,
- unzureichende Reinigung der Kühlluftführung (Ansaugschlitze)
- Mähmesser ist stumpf oder verschlissen,
- nicht geeignete oder zu lange Anschlussleitung – Spannungsabfall (⇒ 11.1).

Wiederinbetriebnahme

Nach einer Abkühlzeit von bis zu 10 min. (abhängig von der Umgebungstemperatur) das Gerät wieder normal in Betrieb nehmen (⇒ 11.).

10. Sicherheitseinrichtungen

10.1 Zweihandbedienung

Der Elektromotor kann nur eingeschaltet werden, wenn mit der rechten Hand der Startknopf gedrückt und gehalten sowie danach mit der linken Hand der Motorstoppbügel zum Lenker gezogen wird.

10.2 Motor-Auslaufbremse

Nach dem Loslassen des Motorstoppbügels kommt das Mähmesser nach weniger als 3 Sekunden zum Stillstand.

Eine integrierte Motor-Auslaufbremse verkürzt die Auslaufzeit bis zum Messerstillstand.

11. Gerät in Betrieb nehmen

11.1 Gerät elektrisch anschließen



Stromschlaggefahr!

Beachten Sie die Sicherheitshinweise im Kapitel „Zu Ihrer Sicherheit“ (⇒ 4.).

Bei Verwendung einer Kabeltrommel muss die Anschlussleitung ganz abgerollt sein, sonst kann durch elektrischen Widerstand Leistungsverlust und Überhitzung entstehen.

Als Anschlussleitungen dürfen nur Leitungen verwendet werden, die nicht leichter sind als Gummischlauchleitungen **H07 RN-F DIN/VDE 0282**.

Mindestquerschnitt:

bis 25 m Länge: 3 x 1,5 mm²

bis 50 m Länge: 3 x 2,5 mm²

Die Kupplungen der Anschlusskabel müssen aus Gummi oder gummiüberzogen sein und der Norm **DIN/VDE 0620** entsprechen.

Netzspannung und Netzfrequenz müssen mit den Angaben auf dem Typenschild bzw. den Angaben im Kapitel „Technische Daten“ (⇒ 19.) übereinstimmen.

Die Netzanschlussleitung muss ausreichend abgesichert sein (⇒ 19.).

Dieses Gerät ist für den Betrieb an einem Stromversorgungsnetz mit einer Systemimpedanz Z_{\max} am Übergabepunkt (Hausanschluss) von maximal **0,49 Ohm** (bei 50 Hz) vorgesehen.

Der Anwender hat sicherzustellen, dass das Gerät nur an einem Stromversorgungsnetz betrieben wird, das diese Anforderungen erfüllt. Wenn nötig, kann die Systemimpedanz beim lokalen Energieversorgungsunternehmen erfragt werden.

11.2 Zugentlastung



Während der Arbeit verhindert die Zugentlastung ein ungewolltes Abziehen der Anschlussleitung und dadurch eine mögliche Beschädigung des Netzanschlusses am Gerät.

Daher muss das Anschlusskabel durch die Zugentlastung geführt werden.

- Mit dem Anschlusskabel (1) eine Schlaufe bilden und durch die Öffnung (2) führen.
- Die Schlaufe über den Haken (3) stülpen und festziehen.

11.3 Rasenmäher einschalten



Den Motor nicht in hohem Gras bzw. in tiefster Schnitthöhe starten, da dies das Starten erschwert.

- Startknopf (1) drücken und halten. Motorstoppbügel (2) zum Lenker ziehen und halten.
- Der Startknopf (1) kann nach Betätigen des Motorstoppbügels (2) losgelassen werden.

11.4 Rasenmäher ausschalten



- Motorstoppbügel (1) loslassen. Motor und Mähmesser kommen nach kurzer Auslaufzeit zum Stillstand.

11.5 Füllstandsanzeige



Der Grasfangkorb ist mit einer Füllstandsanzeige (1) am Fangkorbboberteil ausgestattet.

Der Luftstrom, der durch die Rotation des Mähmessers entsteht und für die Befüllung des Grasfangkorbes sorgt, hebt die Füllstandsanzeige an (2): Der Grasfangkorb wird mit Schnitgut befüllt.

Füllt sich der Grasfangkorb mit Gras, verringert sich dieser Luftstrom und die Füllstandsanzeige senkt sich (3):

- Gefüllten Grasfangkorb entleeren (⇒ 11.6).

11.6 Grasfangkorb entleeren



- Motor ausschalten (⇒ 11.4) und Grasfangkorb aushängen (⇒ 8.3).
- Den Grasfangkorb an der Verschlusslasche (1) öffnen und das Grasfangkorbboberteil (2) nach oben aufklappen.
- Grasfangkorb wie abgebildet an den Haltegriffen im Grasfangkorbboberteil (3) und im Grasfangkorbunterteil (4) halten und entleeren.

12. Wartung

12.1 Allgemein



Verletzungsgefahr!

Beachten Sie die Sicherheitshinweise im Kapitel „Zu Ihrer Sicherheit“ (⇒ 4.).

Jährliche Wartung durch den Fachhändler:

Der Rasenmäher sollte einmal jährlich von einem Fachhändler überprüft werden. VIKING empfiehlt den VIKING Fachhändler.

12.2 Gerät reinigen



Wartungsintervall: Nach jedem Einsatz

- Grasfangkorb aushängen (⇒ 8.3).



Verletzungsgefahr!

Vor dem Hochkippen den Mäher auf einen festen, waagrechten und ebenen Untergrund stellen. Gerät kann bei Arbeiten in der Reinigungsposition umstürzen. Immer seitlich am Gerät stehen. Nie vor oder hinter dem Mäher arbeiten.

Reinigungsposition ME 339 C:

- Mono-Lenker umklappen (⇒ 8.1).
- Auswurfklappe (1) anheben, Rasenmäher aufkippen und auf der Lenkerkonsole (2) abstellen.
- Lenker (3) auf dem Boden aufliegen lassen und mit Schnellspanner (4) in dieser Position fixieren.

Reinigungsposition ME 339:

- Dual-Lenker umklappen (⇒ 8.2).
- Rasenmäher aufkippen und auf den Lenkerunterteilen (5) abstellen.

Hinweise zum Reinigen:

Gerät nach jedem Einsatz gründlich reinigen. Eine pflegliche Behandlung schützt das Gerät vor Schäden und verlängert die Nutzungsdauer.

Die Kühlluftführung (Ansaugschlitze) zwischen Motorhaube und Gehäuseunterteil von Verschmutzungen reinigen, um ausreichende Motorkühlung zu gewährleisten.

Das Mähmesser reinigen.

Mäherunterseite mit Bürste und Wasser säubern. Angesetzte Grasrückstände im Gehäuse und im Auswurfschacht vorab mit einem Holzstab lösen.

Niemals Strahlwasser auf Motorteile, Dichtungen, Lagerstellen und elektrische Bauteile wie Schalter richten. Teure Reparaturen wären hier die Folge.

Sollten Sie Verschmutzungen nicht mit Wasser, mit einer Bürste oder mit einem Tuch entfernen können, empfiehlt VIKING die Verwendung eines Spezialreinigers (z. B. STIHL Spezialreiniger).

12.3 Elektromotor und Räder

Der Elektromotor ist wartungsfrei.

Die Lager der Räder sind wartungsfrei.

12.4 Lenkeroberteil ME 339

Wartungsintervall: Vor jedem Einsatz

Das Lenkeroberteil ist mit einer Isolierschicht überzogen. Falls diese Beschädigungen aufweist, muss das Lenkeroberteil ausgetauscht werden.

12.5 Mähmesser warten



Wartungsintervall: Vor jedem Einsatz

- Rasenmäher in Reinigungsposition hochkippen (⇒ 12.2).
- Mähmesser (1) reinigen und auf Beschädigungen (Kerben oder Risse) und Verschleiß kontrollieren und gegebenenfalls tauschen.
- Messerstärke an zumindest 5 Stellen mit einem Messschieber (2) prüfen. Insbesondere muss die Mindeststärke auch im Bereich der Messerflügel gegeben sein.
- Lineal (3) an die vordere Messerkante anlegen und Rückschliff messen.

Verschleißgrenzen:

Die Messerstärke muss an jeder Stelle zumindest **1,6 mm** betragen.

Die Schneiden dürfen beim Schärfen maximal um **5 mm** zurückgeschliffen werden.

Ist am Rasenmäher nicht das mitgelieferte Messer montiert, sondern z. B. das als Sonderzubehör erhältliche Mulchmesser, gelten dementsprechend andere Verschleißgrenzen (siehe Gebrauchsanleitung **Kit 339**).



Verletzungsgefahr!

Ein verschlissenes oder beschädigtes Messer kann abbrechen und schwere Verletzungen verursachen. Die Anweisungen zur Messerwartung sind deshalb jedenfalls einzuhalten.

Insbesondere darf der Rasenmäher nicht in Betrieb genommen werden, wenn Teile der Schneideinheit (bestehend aus Mähmesser, Messerschraube und Messeraufnahme) beschädigt oder verschlissen sind.

Messer werden je nach Einsatzort und Einsatzdauer unterschiedlich stark abgenutzt. Wenn Sie das Gerät auf sandigem Untergrund bzw. häufig unter trockenen Bedingungen einsetzen, wird das Messer stärker beansprucht und verschleißt überdurchschnittlich schnell.

Beim Tausch des Mähmessers immer auch Messerschraube (4) erneuern.

12.6 Mähmesser aus- und einbauen



Um Schäden an der Messerschraube zu verhindern, zum Lösen bzw. Festschrauben passende Sechskantnuss (22 mm) verwenden.

1 Demontage:

- Geeignetes Holzstück (1) zum Gegenhalten des Mähmessers (2) verwenden.
- Messerschraube (3) ausschrauben und Mähmesser (2) abnehmen.

2 Montage:



Verletzungsgefahr!

Das Mähmesser (2) darf nur wie abgebildet montiert werden. Die Laschen (6) müssen nach unten und die hochgebogenen Messerflügel nach oben zeigen.

Das vorgeschriebene Anziehmoment der Messerschrauben von **10 - 15 Nm** ist genau einzuhalten, da die sichere Befestigung des Schneidwerkzeuges davon abhängt. Messerschraube (3) zusätzlich mit **Loctite 243** sichern.

- Messerauflagefläche und Messerbuchse reinigen.
- Mähmesser (2) mit den hochgebogenen Flügeln nach oben montieren. Die Haltenasen (4) müssen in den Bohrungen (5) des Mähmessers positioniert werden.
- Geeignetes Holzstück (1) zum Gegenhalten des Mähmessers (2) verwenden.
- Messerschraube (3) mit einem Drehmoment von **10 - 15 Nm** festziehen.

12.7 Mähmesser schärfen



Verletzungsgefahr!

Messer vor dem Einbau auf Beschädigungen kontrollieren. Das Messer muss erneuert werden, wenn Kerben oder Risse erkennbar sind, wenn die Schneiden mehr als 5 mm zurückgeschärft sind oder wenn das Messer an einer Stelle dünner als 1,6 mm ist (⇒ 12.5).

VIKING empfiehlt, das Schärfen des Mähmessers einem Fachmann zu überlassen. Bei falsch geschliffenem Messer (falscher Schärfwinkel, Unwucht usw.) wird die Funktion des Geräts beeinträchtigt.

Schärfanleitung:

- Mähmesser ausbauen (⇒ 12.6).
- Mähmesser beim Schleifen kühlen, z. B. mit Wasser. Eine Blaufärbung darf nicht auftreten, da sonst die Schneidhaltigkeit vermindert wird.
- Messer gleichmäßig schärfen, um Vibrationen durch Unwucht zu vermeiden.
- Schärfwinkel von 30° einhalten.
- Schleifgrat an der Schneidkante gegebenenfalls nach dem Schärfvorgang mit einem feinen Schleifpapier entfernen.

12.8 Aufbewahrung (Winterpause)

Gerät in einem trockenen, verschlossenen und staubarmen Raum aufbewahren. Stellen Sie sicher, dass es außerhalb der Reichweite von Kindern ist.

Den Rasenmäher nur in betriebs sicherem Zustand einlagern, bei Bedarf Lenker umklappen.

Halten Sie alle Muttern, Bolzen und Schrauben fest angezogen, erneuern Sie unleserlich gewordene Gefahren- und Warnhinweise am Gerät, prüfen Sie die gesamte Maschine auf Verschleiß oder Beschädigungen. Ersetzen Sie abgenutzte oder beschädigte Teile.

Eventuelle Störungen am Gerät sind grundsätzlich vor der Einlagerung zu beheben.

Bei längerer Stilllegung des Rasenmähers (Winterpause) die nachfolgenden Punkte beachten:

- Alle äußeren Teile des Gerätes sorgfältig reinigen.
- Sämtliche beweglichen Teile gut einölen bzw. einfetten.

13. Transport

13.1 Rasenmäher tragen und befestigen



Verletzungsgefahr!

Beachten Sie die Sicherheitshinweise im Kapitel „Zu Ihrer Sicherheit“ (⇒ 4.).

Tragen des Geräts:

- Rasenmäher ausschließlich an den Transportgriffen (1, 2) anheben. Immer auf ausreichenden Abstand des Mähmessers vom Körper, insbesondere von Füßen und Beinen, achten.
- Rasenmäher beidhändig mit einer Hand am oberen Transportgriff (2) und mit der anderen Hand am unteren Transportgriff (1) tragen,

oder

- Rasenmäher mit einer Hand am oberen Transportgriff (2) tragen.

Verzurren des Geräts:

- Rasenmäher auf der Ladefläche mit geeigneten Befestigungsmitteln sichern.
- Seile bzw. Gurte an den Haltegriffen (1, 2) festmachen.

14. Umweltschutz



Rasenschnitt gehört nicht in den Müll, sondern soll kompostiert werden.

Verpackungen, Gerät und Zubehör sind aus recyclingfähigen Materialien hergestellt und entsprechend zu entsorgen.

Die getrennte, umweltgerechte Entsorgung von Materialresten fördert die Wiederverwendbarkeit von Wertstoffen. Aus diesem Grund ist nach Ablauf der gewöhnlichen Gebrauchsdauer das Gerät der Wertstoffsammlung zuzuführen. Beachten Sie bei der Entsorgung die Angaben im Kapitel "Entsorgung". (⇒ 4.7)

Wenden Sie sich an Ihr Recycling-Center oder Ihren Fachhändler, um zu erfahren, wie Abfallprodukte fachgerecht zu entsorgen sind.

15. Verschleiß minimieren und Schäden vermeiden

Bitte beachten Sie unbedingt folgende wichtige Hinweise zur Vermeidung von Schäden oder übermäßigem Verschleiß an Ihrem VIKING Gerät:

1. Verschleißteile

Manche Teile des VIKING Gerätes unterliegen auch bei bestimmungsgemäßem Gebrauch einem normalen Verschleiß und müssen je nach Art und Dauer der Nutzung rechtzeitig ersetzt werden.

Dazu gehören u.a.:

- Messer
- Grasfangkorb

2. Einhaltung der Vorgaben dieser Gebrauchsanleitung

Benutzung, Wartung und Lagerung des VIKING Gerätes müssen so sorgfältig erfolgen, wie in dieser Gebrauchsanleitung beschrieben. Alle Schäden, die durch Nichtbeachten der Sicherheits-, Bedienungs- und Wartungshinweise verursacht werden, hat der Benutzer selbst zu verantworten.

Dies gilt insbesondere für:

- nicht ausreichend dimensionierte Zuleitung (Querschnitt).
- falschen elektrischen Anschluss (Spannung).
- nicht von VIKING freigegebene Veränderungen am Produkt.
- Die Verwendung von Werkzeugen oder Zubehören, die nicht für das Gerät zulässig, geeignet oder qualitativ minderwertig sind.

- nicht bestimmungsgemäße Verwendung des Produktes.
- Einsatz des Produktes bei Sport- oder Wettbewerbs-Veranstaltungen.
- Folgeschäden durch die Weiterbenutzung des Produktes mit defekten Bauteilen.

3. Wartungsarbeiten

Alle im Abschnitt "Wartung" aufgeführten Arbeiten müssen regelmäßig durchgeführt werden.

Soweit diese Wartungsarbeiten nicht vom Benutzer selbst ausgeführt werden können, ist damit ein Fachhändler zu beauftragen.

VIKING empfiehlt Wartungsarbeiten und Reparaturen nur beim VIKING Fachhändler durchführen zu lassen.

VIKING Fachhändlern werden regelmäßige Schulungen angeboten und technische Informationen zur Verfügung gestellt.

Werden diese Arbeiten versäumt, können Schäden auftreten, die der Benutzer zu verantworten hat.

Dazu zählen unter anderem:

- Schäden am Antriebsmotor infolge unzureichender Reinigung der Kühlluftführung (Ansaugschlitz).
- Korrosions- und andere Folgeschäden durch unsachgemäße Lagerung.
- Schäden am Gerät durch die Verwendung von qualitativ minderwertigen Ersatzteilen.
- Schäden infolge nicht rechtzeitig oder unzureichend durchgeführter Wartung bzw. Schäden durch Wartungs- oder Reparaturarbeiten, die nicht in Werkstätten von Fachhändlern durchgeführt wurden.

16. Übliche Ersatzteile

Mähmesser

6320 702 0100

Messerschraube

6310 710 2800



Die Befestigungselemente des Mähmessers (z. B. Messerschraube) müssen beim Messertausch bzw. bei der Messermontage ersetzt werden. Ersatzteile sind beim VIKING Fachhändler erhältlich.

17. Schaltplan



- | | |
|----|----------------------|
| 1 | Netzanschluss |
| 2 | Ein- und Ausschalter |
| 3 | Stecker |
| 4 | Kondensator |
| 5 | Motor |
| BL | blau |
| BR | braun |

18. CE-Konformitätserklärung des Herstellers

Wir,

VIKING GmbH
Hans Peter Stihl-Straße 5
A-6336 Langkampfen/Kufstein

erklären, dass die Maschine
Rasenmäher, handgeführt und
netzbetrieben (ME)

Fabrikmarke: VIKING
Typ: ME 339.0
ME 339.0 C
Serienidentifizierung 6320

mit folgenden EG-Richtlinien
übereinstimmt:
2000/14/EC, 2002/96/EC, 2004/108/EC,
2006/95/EC, 2006/42/EC, 2011/65/EC

Das Erzeugnis ist in Übereinstimmung mit
folgenden Normen entwickelt worden:
EN 60335-1, EN 60335-2-77

Angewandtes
Konformitätsbewertungsverfahren:
Anhang VIII (2000/14/EC)

Name und Anschrift der beteiligten
benannten Stelle:

TÜV Rheinland LGA Products GmbH
Tillystraße 2
D-90431 Nürnberg

Zusammenstellung und Aufbewahrung
der Technischen Unterlagen:
Johann Weiglhofer
VIKING GmbH

Das Baujahr und die Seriennummer sind
auf dem Typenschild des Geräts
angegeben.

Gemessener Schalleistungspegel:
92,5 dB(A)

Garantierter Schalleistungspegel:
93 dB(A)

Langkampfen,
2014-01-02 (JJJJ-MM-TT)

VIKING GmbH

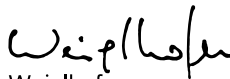

Weiglhofer

Bereichsleiter Forschung und
Produktentwicklung

19. Technische Daten

ME 339.0 / ME 339.0 C:

Serienidentifizierung	6320
Motor, Bauart	Elektromotor
Hersteller	Cleva
	AC
Typ	Universalmotor
Spannung	230 V~
Aufnahmeleistung	1200 W
Frequenz	50 Hz
Absicherung	5 A
Schutzklasse	II
Schutzart	IPX 4
Schneidvorrichtung	Messerbalken
Schnittbreite	37 cm
Drehzahl der Schneidvorrichtung	3200 U/min
Gemäß Richtlinie 2000/14/EC:	
Garantierter Schall- leistungspegel L_{WAd}	93 dB(A)
Gemäß Richtlinie 2006/42/EC:	
Schalldruckpegel am Arbeitsplatz L_{pA}	79 dB(A)
Unsicherheit K_{pA}	1 dB(A)
Antrieb	
Messerbalken	permanent
Anziehmoment	
Messerschraube	10 - 15 Nm
Rad-Ø vorne	150 mm
Rad-Ø hinten	180 mm
Grasfangbox	40 l
Schnitthöhe	30 - 70 mm
Schnitthöhe (nur für Großbritannien)	20 - 70 mm

ME 339.0:

Angegebener Schwingungskennwert nach EN 12096:

Gemessener Wert

a_{hw} 0,82 m/sec²

Unsicherheit K_{hw} 0,41 m/sec²

Messung gemäß EN 20643

L/B/H 122/42/107 cm

Gewicht 14 kg

Gewicht (nur für

Großbritannien) 15 kg

ME 339.0 C:

Angegebener Schwingungskennwert nach EN 12096:

Gemessener Wert

a_{hw} 0,55 m/sec²

Unsicherheit K_{hw} 0,28 m/sec²

Messung gemäß EN 20643

L/B/H 128/42/107 cm

Gewicht 14 kg

20. Fehlersuche

- ✘ eventuell einen Fachhändler aufsuchen, VIKING empfiehlt den VIKING Fachhändler.

Störung:

Motor läuft nicht an

Mögliche Ursache:

- Keine Netzspannung
- Anschlusskabel/Stecker bzw. Steckerkupplung oder Schalter defekt
- Startknopf nicht gedrückt
- Motor ist durch zu hohes oder zu feuchtes Gras überlastet
- Motorschutz aktiviert
- Mähergehäuse ist verstopft
- Sicherung im Stecker defekt (GB-Version)

Abhilfe:

- Absicherung überprüfen (⇒ 11.1)
- Kabel/Stecker/Schalter überprüfen, ggf. austauschen (⇒ 11.1)
- Startknopf drücken (⇒ 11.3)
- Motor nicht in hohem Gras starten, Schnitthöhe anpassen (⇒ 8.4)
- Gerät abkühlen lassen (⇒ 9.5)
- Mähergehäuse reinigen (⇒ 12.2)
- Sicherung im Stecker tauschen (✘)

Störung:

Häufig auslösende Netzsicherung

Mögliche Ursache:

- nicht geeignete Anschlussleitung
- Netzüberlastung
- Gerät ist überlastet durch Mähen von zu hohem oder zu feuchtem Gras

Abhilfe:

- Geeignete Anschlussleitung verwenden (⇒ 11.1)
- Gerät an einen anderen Stromkreis anschließen
- Schnitthöhe und Mähgeschwindigkeit an Mähbedingungen anpassen (⇒ 8.4)

Störung:

Starke Vibrationen während des Betriebes

Mögliche Ursache:

- Messerschraube ist lose
- Messer ist nicht ausgewuchtet

Abhilfe:

- Messerschraube anziehen (⇒ 12.6)
- Messer nachschleifen (auswuchten) oder ersetzen (⇒ 12.7)

Störung:

Unsauberer Schnitt, Rasen wird gelb

Mögliche Ursache:

- Mähmesser ist stumpf oder verschlissen
- Vorschubgeschwindigkeit ist im Verhältnis zur Schnitthöhe zu groß

Abhilfe:

- Mähmesser nachschleifen oder ersetzen (⇒ 12.7)
- Vorschubgeschwindigkeit verringern und/oder richtige Schnitthöhe wählen (⇒ 8.4)

Störung:

Erschwertes Starten oder die Motorleistung lässt nach

Mögliche Ursache:

- Mähen von zu hohem oder zu feuchtem Gras
- Mähergehäuse ist verstopft

Abhilfe:

- Schnitthöhe und Mähgeschwindigkeit an Mähbedingungen anpassen (⇒ 8.4)
 - Mähergehäuse reinigen (zum Reinigen Netzstecker ziehen) (⇒ 12.2)
-

Störung:

Auswurfkanal verstopft

Mögliche Ursache:

- Mähmesser ist verschlissen
- Mähen von zu hohem oder zu feuchtem Gras

Abhilfe:

- Mähmesser ersetzen (⇒ 12.7)
- Schnitthöhe und Mähgeschwindigkeit an Mähbedingungen anpassen (⇒ 8.4)

21. Serviceplan

21.1 Übergabebestätigung

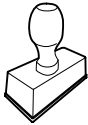
Modell:	_____
Serialnummer:	<input type="text"/> <input type="text"/> <input type="text"/> <input type="text"/> <input type="text"/> <input type="text"/> <input type="text"/> <input type="text"/> <input type="text"/>
Datum:	<input type="text"/> <input type="text"/> <input type="text"/> <input type="text"/> <input type="text"/> <input type="text"/>
	
Nächster Service	
Datum:	<input type="text"/> <input type="text"/> <input type="text"/> <input type="text"/> <input type="text"/> <input type="text"/>

21.2 Servicebestätigung



Geben Sie diese
Gebrauchsanleitung bei
Wartungsarbeiten Ihrem VIKING
Fachhändler.

Er bestätigt auf den vorgedruckten Feldern
die Durchführung der Servicearbeiten.

Service ausgeführt am

Datum nächster Service

Dear Customer,

Thank you for choosing a VIKING quality product.

This product has been produced using state-of-the-art production methods and extensive quality assurance procedures, because our goal is only achieved if you, the customer, are satisfied with your machine.

If you have any questions concerning your machine, please contact your dealer or our sales agency directly.

I hope that your VIKING machine will give you great enjoyment.



Dr. Peter Pretzsch

Management

1. Table of contents

Notes on the instruction manual	30	Safety devices	39
General	30	Two-hand operation	39
Country-specific versions	30	Motor run-down brake	39
Instructions for reading the instruction manual	30	Operating the machine	40
Machine overview	31	Electrical connection	40
For your safety	31	Strain relief	40
General	31	Switching on lawn mower	40
Transport	32	Switching off lawn mower	40
Preparations	32	Level indicator	40
Mowing procedure	32	Emptying grass catcher box	40
Maintenance, cleaning, repairs and storage	34	Maintenance	41
Warning – dangers caused by electrical current	34	General	41
Disposal	35	Cleaning the machine	41
Description of symbols	35	Electric motor and wheels	41
Standard equipment	36	Upper handlebar ME 339	41
Preparing the machine for operation	36	Mowing blade maintenance	41
General	36	Removing and installing mowing blade	42
Installing mono handlebar (ME 339 C)	36	Sharpening mowing blade	42
Installing dual handlebar (ME 339)	37	Storage (winter break)	42
Assembling grass catcher box	37	Transport	43
Controls	37	Carrying and securing lawn mower	43
Mono handlebar (ME 339 C)	37	Environmental protection	43
Dual handlebar (ME 339)	38	Minimising wear and preventing damage	43
Grass catcher box	38	Standard spare parts	44
Central cutting height adjustment	38	Circuit diagram	44
Notes on working with the machine	39	CE - manufacturer's declaration of conformity	44
General	39	Technical specifications	45
Mowing on slopes	39	Troubleshooting	46
		Service schedule	47
		Handover confirmation	47
		Service confirmation	47
		Correct motor load	39
		If the mowing blade blocks	39
		Thermal motor overload protection	39

2. Notes on the instruction manual

2.1 General

This instruction manual constitutes **original manufacturer's instructions** in the sense of EC Directive 2006/42/EC.

VIKING is continually striving to further develop its range of products; we therefore reserve the right to make alterations to the form, technical specifications and equipment level of our standard equipment.

For this reason, the information and illustrations in this manual are subject to alterations.

2.2 Country-specific versions

VIKING supplies machines with different plugs and switches, depending on the country of sale.

Machines with European plugs are shown in the illustrations. Machines with other types of plug are connected to the mains in a similar way.

2.3 Instructions for reading the instruction manual

Illustrations and texts describe specific operating steps.

All symbols which are affixed to the machine are explained in this instruction manual.

Viewing direction:

Viewing direction when "**left**" and "**right**" are used in the instruction manual: the user is standing behind the machine and is looking forwards in the direction of travel.

Section reference:

References to relevant sections and subsections for further descriptions are made using arrows. The following example shows a reference to a section: (⇒ 2.1)

Designation of text passages:

The instructions described can be identified as in the following examples.

Operating steps which require intervention on the part of the user:

- Release bolt (1) using a screwdriver, operate lever (2)...

General lists:

- Use of the product for sporting or competitive events

Texts with added significance:

Text passages with added significance are identified using the symbols described below in order to especially emphasise them in the instruction manual:



Danger

Risk of accident and severe injury to persons. A certain type of behaviour is necessary or must be avoided.



Warning

Risk of injury to persons. A certain type of behaviour prevents possible or probable injuries.



Caution

Minor injuries or material damage can be prevented by a certain type of behaviour.



Note

Information for better use of the machine and in order to avoid possible operating errors.

Texts relating to illustrations:

Illustrations relating to use of the machine can be found in the front of this instruction manual.

The camera symbol serves to link the figures on the illustration pages with the corresponding text passages in the instruction manual.



3. Machine overview



- 1 Upper handlebar
- 2 Lower handlebar
- 3 Housing
- 4 Motor hood
- 5 Rear wheel
- 6 Front wheel
- 7 Grass catcher box
- 8 Upper transport handle
- 9 Lower transport handle
- 10 Discharge flap
- 11 Rotary handle
- 12 Quick-clamping device
- 13 Motorstop lever
- 14 Height adjustment lever
- 15 Strain relief
- 16 Mains connection
- 17 Start button
- 18 Identification plate

4. For your safety

4.1 General



These safety regulations must be observed when working with the lawn mower.



Read the entire instruction manual before using the machine for the first time and keep it in a safe place for future reference.

Ensure that you are familiar with the controls and use of the machine.

Before initial use, advice should be obtained from the specialist dealer or other technician.

The lawn mower should not be operated after the consumption of alcohol, medications which impair reactions, or drugs.

Never allow children under the age of 16 or other persons who are unfamiliar with the instruction manual to use the lawn mower. Local regulations may specify a minimum age for users.

Never mow in the vicinity of other persons, particularly children, or animals.

Be aware that the user of the machine is responsible for accidents involving other persons or their property.

Only give (or lend) the machine to persons who are familiar with this model and how to operate it. Always provide them with the instruction manual.

This machine is not suitable for use by persons (in particular children) with impaired physical, sensory or mental faculties or those lacking the appropriate

experience and/or knowledge, unless supervised by a person responsible for their safety or having received instructions on use of the machine from such person. Children must be supervised, in order to ensure that they do not play with the machine.

Caution – risk of accident:

The lawn mower is intended for private use and only for mowing lawns; its use for other purposes is not permitted and may be dangerous or result in damage to the machine.

Due to the physical danger to the user, the lawn mower must not be used, for example, for the following applications (incomplete list):

- for trimming bushes, hedges and shrubs,
- for cutting creepers,
- for the care of lawn roofs and balcony boxes,
- for clearing paths (vacuuming, blowing, clearing snow),
- for shredding or chopping tree or hedge cuttings,
- for levelling earth mounds, e.g. mole hills,
- for transporting clippings (except in the grass catcher box provided).

Caution – risk of accident:

Only use accessories which VIKING has supplied or authorised for use on this machine. Furthermore, modifications to the machine are not permitted.

Particular care is required during use in public green spaces, parks, sports fields, along roads and in agricultural and forestry businesses.



Caution: Danger to health due to vibrations.

Excessive exposure to vibrations can result in damage to the cardiovascular or nervous system, particularly in persons with cardiovascular problems. Please consult a physician if you experience symptoms that may have been caused by vibrational loads. Symptoms of this kind principally affect the fingers, hands or wrists and include (incomplete list):

- numbness,
- pain,
- muscular weakness,
- skin discolouration,
- unpleasant tingling sensation.

4.2 Transport



Always wear gloves to prevent injuries from sharp-edged components.

Switch off the machine prior to transport, disconnect the power cable and allow the blade to come to a standstill.

Note the information in the "Transport" section (⇒ 13.) when lifting the machine.

Take the weight of the machine into account and use suitable loading aids (loading ramps, lifters) if necessary.

Avoid contact with the blade when lifting and carrying the machine.

Only transport the machine once the motor has cooled down.

Secure the machine and any machine components being transported (e.g. grass catcher box) on the load floor using adequately-dimensioned fastening material (belts, ropes etc.).

When transporting the machine, always observe regional legislation, especially regarding load security and the transport of objects on load floors.

4.3 Preparations

Persons who are not familiar with the instruction manual are not permitted to use the machine.

Observe the local regulations regarding permitted operating times for gardening power tools.



Always wear robust shoes and long trousers when mowing. Never mow barefoot or in sandals.

Carefully inspect the complete area on which the machine is to be used and remove any large stones, sticks, wires, bones or other foreign objects which could be thrown up by the machine.

Before use, perform a visual check to ensure that the cutting tool, fastening screws and entire cutting unit are in good condition, check particularly for secure seating, damage and wear (⇒ 12.5).

Replace all worn or damaged parts before using the machine. Replace any illegible or damaged danger signs and warnings on the machine. Your VIKING dealer has a stock of replacement stickers.

Never switch the motor on without a correctly installed blade. Risk of motor overheating.

Never use the mower with damaged safety devices, without functioning motor brake or attached safety devices, e.g. without the discharge flap or the grass-catching unit.

For safety reasons, always use an undamaged grass catcher box.

The switch mechanisms installed in the machine must not be removed or bypassed (e.g. by tying the motorstop lever to the handlebar).

Observe the instructions in section "Warning - dangers caused by electrical current" (⇒ 4.6).

4.4 Mowing procedure

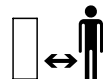

Keep others, particularly children, and animals out of the danger area. Make sure that others are not endangered.

Do not mow at ambient temperatures below +5°C (41°F).

Never mow wet grass or mow in the rain. The risk of accidents is higher if the grass is wet (increased danger of slipping for operator).

Only mow during the day or when there is enough light.

Place the machine on an even surface for start-up. The machine must not be tilted when starting the engine.

Exercise care when starting the motor. Observe the instructions in section "Initial operation of the machine" (⇒ 11.). Keep your feet a safe distance from the cutting tool.

Only operate the machine at walking speed – never run when working with the machine. Working quickly with the machine increases the risk of injury due to stumbling, slipping etc.

Switch off the motor,

- if tilting of the mower is necessary when transporting over surfaces other than grass,
- when pushing the mower to and from mowing areas,
- before removing the grass catcher box.

Always ensure good stability on slopes. Avoid mowing on excessively steep slopes in order to prevent loss of control of the machine.

Be particularly careful when changing direction on a slope in order to prevent loss of control of the machine.

Only mow at right-angles to the slope and never up or down the slope, in order to avoid being run over by the running lawn mower in the case of loss of control of the machine or of falling.

Caution – Risk of stumbling!

Be particularly careful when moving backwards and when pulling the lawn mower.

Be particularly careful when turning the machine around or pulling it towards you.

For safety reasons, the machine must not be used on slopes with an incline of more than 25° (46.6%).

Risk of injury:

A slope inclination of 25° corresponds to a vertical height increase of 46.6 cm for a 100 cm horizontal distance.

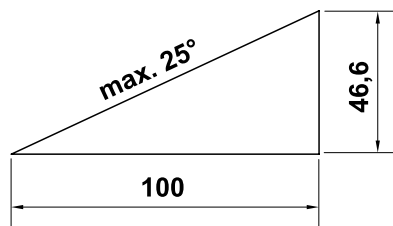

STOP



Beware of the work tools running on for several seconds before coming to a standstill.

Do not try to examine the blades while the lawn mower is operating. Never open the discharge flap and/or remove the grass catcher box when the mowing blade is running. Rotating blades can cause injury.

Never attach any objects to the handlebar (e.g. work clothing). Extension cables must never be wrapped around the handlebar.

Regularly check that the blade is securely fastened and is not damaged or worn in any way (⇒ 12.5).



Caution – risk of injury!

Never put hands or feet on or underneath rotating parts. Never touch the rotating blade. Always keep away from the discharge opening. Always observe the safety distance provided by the handlebar.

Avoid switching on the machine repeatedly within a short period of time; in particular avoid "playing" with the start button. Risk of motor overheating.

Owing to the voltage fluctuations caused by this machine during the run-up period, other devices connected to the same circuit may be subject to interference in the case of unfavourable power supply conditions. In this case, appropriate steps should be taken (e.g. connection to a different circuit than the one used by the affected device, or operation of the machine using a circuit with a lower impedance).



Switch off the motor, disconnect the mains plug and ensure that the cutting tool has come to a complete standstill

- before remedying blockages, including those in the discharge chute,
 - if the cutting tool has hit a foreign object. The cutting tool needs to be checked for possible damage. The lawn mower must not be operated with a damaged or bent blade shaft or motor shaft. **Risk of injury through defective parts!**
 - Before you check, clean or carry out work on the mower, e.g. adjusting the cutting height, opening or closing the discharge flap;
 - If the mower begins to vibrate excessively. In this case, the complete machine, in particular the cutting tool must be checked for possible damage and loose parts. Damaged parts must be replaced prior to further use, loose parts must be fastened/tightened.
 - Before leaving the machine unattended;
 - Before lifting, or carrying the machine;
 - Before transporting the machine.
- Never lift or carry a mower with the motor running or the mains lead connected.

It is not permitted to transport anything or anyone, particularly children, on the machine.

4.5 Maintenance, cleaning, repairs and storage



Before performing any work on the machine, before adjusting or cleaning the mower, or before checking whether the electric cable is entwined or damaged, switch off the mower and disconnect the plug.



Always wear thick gloves when carrying out any work on the cutting tool.

Allow the machine to fully cool down before storing it in an enclosed space, performing maintenance on it or cleaning it.

Perform only those maintenance operations that are described in this instruction manual. Have all other operations carried out by a specialist dealer.

VIKING recommends that you have maintenance operations and repairs performed exclusively by a VIKING specialist dealer.

VIKING specialist dealers regularly attend training courses and are provided with technical information.

If you do not have the necessary expertise or auxiliary equipment, please always contact a specialist dealer. (VIKING recommends VIKING specialist dealers).

Only use high quality tools, accessories and spare parts. Otherwise, there may be a risk of accidents resulting in personal injury or damage to the machine.

VIKING recommends the use of genuine VIKING tools, genuine accessories and genuine spare parts. Their properties are optimally adapted to the machine and the user's requirements.

Genuine VIKING spare parts can be recognised by the VIKING spare parts number, by the VIKING lettering and, if present, by the VIKING spare parts symbol. On smaller parts, only the symbol may be present.

Ensure that all nuts, pins and bolts are securely tightened, so that the machine is in a safe operating condition.

Check the grass-catching unit regularly for wear, damage or for loss of functionality.

If the cutting tool or the lawn mower hits an obstacle or a foreign object, the motor must be switched off, the plug disconnected, and an inspection performed by a specialist.

Replace danger signs and warnings on the machine which have become illegible. Your VIKING dealer has a stock of replacement stickers.

The power cable should only be repaired or replaced by authorised electricians.

In order to prevent fire hazards, keep the area around the air vents between the motor cover and housing free from e.g. grass, straw, moss, leaves or emerging grease.

Components or guards that are removed for maintenance operations must be properly reinstalled immediately.

Carefully clean the lawn mower following use. Never use high-pressure cleaners and do not clean the lawn mower under running water (e.g. using a garden hose). Do not use aggressive cleaning agents.

These cleaners can damage plastics and metals, impairing the safe operation of your VIKING machine.

Check the entire machine for wear or damage on a regular basis, particularly before extended periods when the machine is not in use (over winter). Replace worn or damaged parts to ensure that the machine is always in a safe operating condition.

Store the cooled lawn mower safely in a dry, locked place that is inaccessible to children.

4.6 Warning – dangers caused by electrical current



Caution: Danger of electric shock! Particularly important for electrical safety are the mains cable, plug, on/off switch and electric cable. Damaged cables, connectors and plugs, or electric cables that do not conform to regulations must not be used, to prevent any risk of electric shocks. Therefore, check the electric cable regularly for signs of damage or ageing (brittleness).

Never use a damaged extension cable. Replace defective cables with new ones and never repair extension cables.

Never use the machine if the cables are damaged or worn.

Danger of electric shock!

Do not connect a damaged cable to the mains and do not touch a damaged cable before disconnecting it from the mains.

Danger of electric shock!

Damaged cables, connectors and plugs, or electric cables which do not conform with regulations may not be used.

Keep the electric cable away from the blade when mowing.

Only use extension cables that are insulated against moisture for outdoor use which are suitable for use with the machine (⇒ 11.1).



Although the drive motor is splashproof, do not use the lawn mower when it is raining or in wet environments.

Do not leave the machine unprotected in the rain.

Detach electric cables at the plug and socket and not by pulling on the electric cable.

Only connect the machine to a power supply that is protected by means of a residual current-operated protective device with a release current of a maximum of 30 mA. Your electrician can provide further information.

It must be noted that current fluctuations can damage the lawn mower when the machine is connected to a power generator.

Always ensure that the power cables used are adequately protected by a fuse.

For reasons of electrical safety, the electric cable must always be correctly installed on the handlebar (⇒ 7.2).

4.7 Disposal

Ensure that old machines are properly disposed of. Render the machine unusable prior to disposal. In order to prevent accidents, ensure that you remove the power supply cable or the electric cable from the on/off switch to the motor.

Risk of injury due to the mowing blade!

Always store an old lawn mower in a safe place prior to scrapping. Ensure that the machine and the mowing blade are kept out of the reach of children.

5. Description of symbols



Caution!

Read the instruction manual before initial use.



Risk of injury!

Keep other persons out of the danger area.

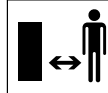

Risk of injury!

Beware of the sharp mowing blade. The mowing blade runs on for several seconds after switching off (motor/blade brake). Before performing any work on the cutting tool, before carrying out maintenance and cleaning work, before checking whether the electric cable is entwined or damaged, or before leaving the machine unattended, switch off the motor and disconnect the plug.

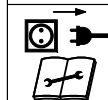

Danger of electric shock!

Keep the electric cable away from the cutting tool.



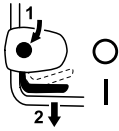

ME 339:
Start motor.



ME 339 C:
Start motor.



ME 339 C:
Stop motor.

6. Standard equipment



Item	Designation	Qty.
A	Basic unit	1
B	Upper part of grass catcher box	1
C	Lower part of grass catcher box	1
D	Pin	2
	• Instruction manual	1

ME 339 C:

E	Washer	2
F	Screw	1
G	Pin	1
H	Clamping piece	2
I	Quick-clamping device	1

ME 339:

J	Flat head bolt	2
K	Cable guide	1
L	Rotary handle	2
M	Cable clip	1

7. Preparing the machine for operation

7.1 General



Risk of injury!

Observe the safety instructions in the section "For your safety" (⇒ 4.).

- Place the machine on level and firm ground when performing all the operations described.

7.2 Installing mono handlebar (ME 339 C)



- Locate mono handlebar (1) in working position in handlebar console (2) and hold.
- Insert left and right clamping pieces (H) into handlebar console (2) as illustrated. Fit washer (E) onto screw (F) and guide screw (F) through clamping pieces and lower handlebar from the inside to the outside.
- Fit washer (E).
- Insert pin (G) in quick-clamping device (I) and screw both together onto screw (F).
- Close quick-clamping device (3).
- Quick-clamping device (3) must be sufficiently tightened so that it closes completely and the handlebar is firmly attached to the handlebar console. If necessary, release quick-clamping device again and tighten or loosen screw (F).

Installing electric cable:

- Insert electric cable (1) in strain relief moulding (2) of handlebar console as illustrated. Make sure the cable tie (3) is correctly positioned in the strain relief moulding.
- Press electric cable (1) into holder (4) on quick-release clamp body. The electrical cable must lie taught against the handlebar tube in the area of the lower handlebar.

7.3 Installing dual handlebar (ME 339)



Installing upper handlebar:

- Insert flat head bolt (J) through cable guide (K) and attach electric cable (1).
- Fit dual handlebar (2) onto both lower handlebar sections (3). Insert flat head bolts (J) – on right with cable guide (K), on left without – through bores from the inside to the outside and tighten with rotary handles (L).

Installing cable clip:



Danger of electric shock!

In order to prevent damage to the insulating layer on the handlebar, only press on the cable clips by hand. Do not use any tools (e.g. hammer or screwdriver).

- Fasten electric cable (1) to upper handlebar with cable clip (M). Ensure a distance of 25 - 27 cm between cable clip and switch on upper handlebar.

7.4 Assembling grass catcher box



- Fit upper part of grass catcher box (B) onto lower part of grass catcher box (C). Ensure correct position in guides (1).
- Push pin (D) through bores provided from inside.
- Allow upper part of grass catcher box (B) to engage in lower part of grass catcher box using slight pressure.
- Attach grass catcher box (⇒ 8.3).

8. Controls

8.1 Mono handlebar (ME 339 C)



The **ME 339 C** lawn mower is equipped with an adjustable telescopic handlebar.



Danger of electric shock!

The electric cable must always be attached to the quick-release clamp body and the handlebar console. Some slack must be retained at the adjustment area of the telescopic handlebar at maximum handlebar length (⇒ 7.2).



Danger of pinching!

The handlebar can fold down or retract when the quick-clamping device is released. For this reason, always hold the handlebar (1) with one hand at its highest point when you open the quick clamping device.

Folding down handlebar:

Transport position (for cleaning, for space-saving transport and for storage of the machine):

- Set handlebar to minimum height.
- Hold handlebar (1) with one hand and open quick-clamping device (2).
- Fold down handlebar (1) forwards.
- If necessary, quick-clamping device (2) can be closed and the handlebar set to the transport position.

Working position (to push machine):

- Fold up handlebar (1) rearwards and hold with one hand.
- Close quick-clamping device (2).
- Quick-clamping device (2) must be sufficiently tightened so that it closes completely and upper handlebar is firmly attached to handlebar console. If necessary, release quick-clamping device again and tighten or loosen screw (3).
- Adjust handlebar height.

2 Height adjustment:

The height of the telescopic handlebar is infinitely adjustable:

- Hold upper handlebar (4) with one hand and open quick-clamping device (5).
- Pull or push upper handlebar (4) out of/into lower handlebar to the desired handlebar height.
- Hold upper handlebar (4) with one hand and close quick-clamping device (5).
- Quick-clamping device (5) must be sufficiently tightened so that it closes completely and handlebar is firmly locked in lower handlebar. If necessary, release quick-clamping device again and turn knurled nut (6).

8.2 Dual handlebar (ME 339)



Danger of pinching!

The upper handlebar can be fold down when the rotary handles are released. For this reason, always hold the upper handlebar (2) with one hand at its highest point when you unscrew the rotary handles.

Folding down handlebar:

Transport position (for cleaning, for space-saving transport and for storage of the machine):

- Loosen rotary handles (1) until they can be moved easily backwards and forwards in machined grooves, then fold down upper handlebar (2) forwards.

Working position (to push machine):

- Fold up upper handlebar (2) rearwards and hold with one hand.
- Tighten rotary handles (1). Ensure correct position of cable guide (3).

8.3 Grass catcher box



Attaching:

- Open discharge flap (1) and hold it open.
- Attach grass catcher box (2) to mountings (4) on rear of machine by means of locating lugs (3).
- Close discharge flap (1).

Detaching:

- Open discharge flap (1) and hold it open.
- Lift grass catcher box (2) and remove rearwards.
- Close discharge flap (1).

8.4 Central cutting height adjustment



Five different cutting heights between **30 mm** and **70 mm** can be set.

Level 1 = lowest cutting height

Level 5 = highest cutting height

Lawn mowers for Great Britain:

Six different cutting heights between **20 mm** and **70 mm** can be set.

Level S = lowest cutting height

Level 5 = highest cutting height



In order to prevent damage, the lowest cutting height must only be used on even lawns (without bumps).

Setting cutting height:

- Push height adjustment lever (1) away from lawn mower slightly until lever is released from locating lugs (2).
- **Increasing cutting height:** Raise lawn mower using height adjustment lever (1) (push lever forwards).
- **Decreasing cutting height:** Lower lawn mower using height adjustment lever (1) (push lever rearwards).
- Push height adjustment lever (1) towards lawn mower slightly until locating lugs (2) engage in lever. The selected cutting height can be read off at the front locating lug (3).

9. Notes on working with the machine

9.1 General



Risk of injury!

Untangle any knots in the cable immediately.

Guide the electric cable behind you when mowing. Electric cables can be inadvertently cut when mowing and present a tripping hazard. They therefore involve a high accident risk. For this reason, mow so that the electric cable is always visible in the area of grass that has already been cut.

To ensure a perfect, thick lawn, mow regularly and keep the grass short.

Do not cut the lawn too short in hot, dry conditions as it will dry out or burn in the sun and become unsightly.

The cutting pattern will be better with a sharp blade than with a blunt one; the blade should therefore be sharpened regularly (VIKING specialist dealer).

9.2 Mowing on slopes

For safety reasons, the lawn mower must not be used on inclines of more than 25°. A slope inclination of 25° (46.6%) corresponds to a vertical height increase of 46.6 cm for a 100 cm horizontal distance.



9.3 Correct motor load

Do not switch on the lawn mower in tall grass or at the lowest cutting height.

The lawn mower load must never cause the motor speed to drop significantly.

If the speed drops, select a higher cutting height setting and/or reduce the rate of feed.

9.4 If the mowing blade blocks

Switch off the motor immediately and disconnect the plug. Then eliminate the cause of the fault.

9.5 Thermal motor overload protection

If an overload of the motor occurs during operation, the built-in thermal overload protection device automatically deactivates the motor.

Causes for an overload:

- mowing excessively high grass or cutting height adjusted too low,
- excessive rate of feed,
- inadequate cleaning of the cooling air guide (inlet slots),
- mowing blade is blunt or worn,
- unsuitable or excessively long electric cable – voltage loss (⇒ 11.1).

Recommencing operation

Resume normal operation of the machine following a cooling period of up to 10 min (depending on the ambient temperature) (⇒ 11.).

10. Safety devices

10.1 Two-hand operation

The motor can only be switched on by pressing and holding the start button with the right hand and then pulling the motorstop lever to the handlebar with the left hand.

10.2 Motor run-down brake

When the motorstop lever is released, the mowing blade comes to a complete standstill in less than three seconds.

An integrated motor run-down brake shortens the run-down time until the blade stops.

11. Operating the machine

11.1 Electrical connection



Danger of electric shock!

Observe the safety instructions in the section "For your safety" (⇒ 4.).

If using a cable drum, the connection cord must be unwound completely, otherwise electrical resistance may cause loss of power and overheating.

Only electric cables which are no lighter than rubber sheathed cables **H07 RN-F DIN/VDE 0282** may be used as electric cables.

Recommended minimum cross-section:

up to 25 m Length: 3 x 1.5 mm²

up to 50 m Length: 3 x 2.5 mm²

The connectors of the electric cable must be made of rubber or have a rubber cover and conform to the standard **DIN/VDE 0620**.

The mains voltage and mains frequency must correspond to the information on the identification plate and the information contained in the section "Technical specifications" (⇒ 19.).

The power cable must be adequately protected by fuse (⇒ 19.).

This machine is intended for operation with a power supply having a system impedance of Z_{max} at the transfer point (house connection) of maximum **0.49 ohms** (at 50 Hz).

The user must ensure that the machine is only operated with a power supply which meets this requirement. If necessary, this information can be obtained from the local electric power company.

11.2 Strain relief

During work, the strain relief prevents any unintentional disconnection of the electric cable and any resulting damage to the mains connection on the machine.

For this reason, the electric cable must be fed through the strain relief.

- Form a loop in the electric cable (1) and guide it through the opening (2).
- Then push the loop over the hook (3) and pull it tight.

11.3 Switching on lawn mower



Do not start the motor in high grass or when the mower is set to the lowest cutting height, as this makes starting difficult.

- Press and hold down start button (1). Pull motorstop lever (2) to handlebar and hold.
- Start button (1) can be released once motorstop lever (2) is pressed.

11.4 Switching off lawn mower

- Release motorstop lever (1). Motor and mowing blade come to a stop after a short run-down time.

11.5 Level indicator



15

The grass catcher box features a level indicator (1) on the upper part of the catcher box.

The flow of air that is created by the rotary movement of the mowing blade and is responsible for filling the grass catcher box raises the level indicator (2): The grass catcher box is filled with clippings.

When the grass catcher box is full, this flow of air is reduced and the level indicator drops (3):

- Empty filled grass catcher box (⇒ 11.6).

11.6 Emptying grass catcher box



16

- Switch off motor (⇒ 11.4) and detach grass catcher box (⇒ 8.3).
- Open grass catcher box at tab (1) and open upper part of the grass catcher box (2) upwards.
- Hold grass catcher box by handles in upper part of grass catcher box (3) and in lower part of grass catcher box (4) and empty it.

12. Maintenance

12.1 General



Risk of injury!

Observe the safety instructions in the section "For your safety" (⇒ 4.).

Annual service by the specialist dealer:

The lawn mower should be inspected once annually by a specialist dealer. VIKING recommends VIKING specialist dealers.

12.2 Cleaning the machine



Maintenance interval: After each use

- Detach grass catcher box (⇒ 8.3).



Risk of injury:

Before tipping up the mower, place it on firm, level and flat ground. The machine may tip over when working on it in the cleaning position. Always stand to the side of the machine. Never work in front of or behind the mower.

Cleaning position ME 339 C:

- Fold down mono handlebar (⇒ 8.1).
- Lift discharge flap (1), tilt mower upwards and set down on handlebar console (2).
- Leave handlebar (3) resting on the ground and fasten in this position with quick-clamping device (4).

Cleaning position ME 339:

- Fold down the dual handlebar (⇒ 8.2).
- Tilt lawn mower upwards and set down on lower handlebars (5).

Notes on cleaning:

Clean the machine thoroughly each time it has been used. Care of the machine will protect it against damage and extend its service life.

Remove dirt from the cooling air guide (inlet slots) between the motor cover and the lower housing to ensure that the motor is adequately cooled.

Clean the mowing blade.

Clean the underside of the mower with water and a brush. Detach accumulated cutting deposits in the housing and in the ejection chute beforehand using a stick.

Never spray water onto motor components, seals, bearing points or electrical parts such as switches. This would result in expensive repairs.

If you are unable to remove the dirt with water using a brush or a cloth, VIKING recommends the use of a special cleaner (e.g. STIHL special cleaner).

12.3 Electric motor and wheels

The electric motor is maintenance-free.

The wheel bearings are maintenance-free.

12.4 Upper handlebar ME 339

Maintenance interval: Before each use

The upper handlebar is coated with a insulating layer. Should this layer become damaged, the upper handlebar must be replaced.

12.5 Mowing blade maintenance



Maintenance interval: Before each use

- Tilt mower upwards into cleaning position (⇒ 12.2).
- Clean mowing blade (1) and check it for damage (notches or cracks) and wear; replace if necessary.
- Use a slide calliper (2) to measure blade thickness at 5 points at least. In particular, minimum thickness must also be ensured in the area of the blade wings.
- Place a ruler (3) against the front blade edge and measure permissible grinding.

Wear limits:

The blade thickness must be at least **1.6 mm** at any point.

The cutting edges may not be ground back by more than **5 mm** during sharpening.

If the supplied standard blade is not installed in the lawn mower, but e.g. the mulching blade, which is available as a special accessory, different wear limits apply (see instruction manual **Kit 339**).



Risk of injury:

A worn or damaged blade may break off and cause serious injuries. The instructions for blade maintenance must therefore always be observed.

In particular, the lawn mower must not be operated if parts of the cutting unit (comprising the mowing blade, blade fastening screw and blade mounting) are damaged or worn.

Blades are subjected to differing degrees of wear depending on the location and duration of use. If you use the mower on sandy ground or use it frequently under dry conditions, the blade will be subjected to greater loads and will wear more quickly than the average.

Always replace the blade fastening screw (4) when replacing the mowing blade.

12.6 Removing and installing mowing blade



In order to prevent damage to the blade fastening screw, use a suitable hexagon socket (22 mm) for loosening and tightening.

1 Removing:

- Use a suitable wooden block (1) to counterhold mowing blade (2).
- Unscrew blade fastening screw (3) and remove mowing blade (2).

2 Installing:



Risk of injury:

The mowing blade (2) must only be installed as shown. The tabs (6) must face downwards and the curved wings must point upwards.

Observe the specified torque of **10 - 15 Nm** when tightening the blade fastening screws, as the secure attachment of the cutting tool depends on this. Additionally secure the blade fastening screw (3) with **Loctite 243**.

- Clean blade contact surface and blade bushing.
- Install mowing blade (2) with curved wings pointing upwards. Locating lugs (4) must be located in bores (5) of mowing blade.
- Use a suitable wooden block (1) to counterhold mowing blade (2).
- Tighten blade fastening screw (3) to a torque of **10 - 15 Nm**.

12.7 Sharpening mowing blade



Risk of injury:

Check blade for damage before installing. The blade must be replaced if notches or cracks are identified, if the blade is worn back by 5 mm, or if the blade is thinner than 1.6 mm at any point (⇒ 12.5).

VIKING recommends having the mowing blade sharpened by a technician. Operation of the machine is impaired in the case of an incorrectly sharpened blade (incorrect sharpening angle, imbalance etc.).

Sharpening instructions:

- Remove mowing blade (⇒ 12.6).
- Cool the mowing blade when sharpening, e.g. with water. The blade must not be allowed to display blue colouring, as this would reduce its cutting quality.
- Sharpen the blade evenly to prevent vibrations due to imbalance.
- Observe sharpening angle of 30°.
- After sharpening, remove any sharpening burr at the cutting edge using fine sandpaper if necessary.

12.8 Storage (winter break)

Store the machine in a dry and locked place that is generally free of dust. Make sure that it is kept out of the reach of children.

Only store the lawn mower in good operating condition, fold down the handlebar if necessary.

Keep all nuts, pins and bolts tightly fastened, replace danger signs and warnings on the machine that have become illegible, check the entire machine for wear and damage. Replace all worn or damaged parts.

Any machine faults must be completely remedied prior to storage.

Note the following points when storing the lawn mower for long periods (winter break):

- Clean all external parts of the machine with care.
- Thoroughly lubricate/grease all moving parts.

13. Transport

13.1 Carrying and securing lawn mower



Risk of injury:
 Observe the safety instructions in the section "For your safety" (⇒ 4.).

Carrying the machine:

- Only lift the lawn mower by the transport handles (1, 2). Always ensure sufficient distance between the mowing blade and your body, particularly your feet and legs.
- Carry the lawn mower using both hands, with one hand at the upper transport handle (2) and the other hand at the lower transport handle (1),

or

- carry the lawn mower with one hand at the upper transport handle (2).

Securing the machine (lashing):

- Secure the lawn mower on the load floor using suitable fastening materials.
- Attach ropes or straps at the handles (1, 2).

14. Environmental protection



Lawn clippings should be composted and not disposed of in household waste.

The machine, its packaging and accessories are all produced from recyclable materials and must be disposed of accordingly.

By disposing of materials separately, and in an environmentally friendly manner, valuable resources can be re-used. For this reason, the machine should be disposed of for recycling at the end of its useful life. Pay particular attention to the information in the "Disposal" section during disposal (⇒ 4.7).

Consult your recycling centre or your specialist dealer for information on the proper disposal of waste products.

15. Minimising wear and preventing damage

Please always observe the following important information for the prevention of damage or excessive wear to your VIKING machine:

1. Wearing parts

Some parts of the VIKING machine are subject to normal wear even when used properly and must be replaced in due time depending on type and duration of use.

These include:

- Blade
- Grass catcher box

2. Compliance with the information in this instruction manual

The VIKING machine must be used, maintained and stored with the care described in this instruction manual. Any damage caused by non-compliance with the safety, operating and maintenance instructions is the sole responsibility of the user.

This applies in particular to:

- inadequately dimensioned power cables (cross section),
- incorrect electrical connection (voltage),
- product modifications not approved by VIKING,
- the use of tools or accessories which are not approved or suitable for the machine, or are of inferior quality,
- improper use of the product,

- use of the product for sporting or competitive events,
- resultant damage due to continued use of the product with defective components.

3. Maintenance operations

All operations listed in the section "Maintenance" must be performed regularly.

If these maintenance operations cannot be carried out by the user, a specialist dealer must be commissioned to perform them.

VIKING recommends that you have maintenance operations and repairs performed exclusively by a VIKING specialist dealer.

VIKING specialist dealers regularly attend training courses and are provided with technical information.

If these operations are neglected, faults may arise which are the responsibility of the user.

These include:

- damage to the drive motor as a result of inadequate cleaning of the cooling air guide (inlet slots),
- corrosive and other resultant damage caused by incorrect storage,
- damage to the machine through the use of inferior-quality spare parts,
- damage due to untimely or inadequate maintenance or damage due to maintenance or repair work not performed in the workshops of specialist dealers.

16. Standard spare parts

Mowing blade

6320 702 0100

Blade fastening screw

6310 710 2800



The fastening elements for the mowing blade (e.g. blade fastening screw) must be replaced when replacing the blade, i.e. when installing the blade. Spare parts are available from a VIKING specialist dealer.

17. Circuit diagram



- 1** Mains connection
- 2** On/off switch
- 3** connector
- 4** Capacitor
- 5** Engine
- BL** blue
- BR** brown

18. CE - manufacturer's declaration of conformity

We,

VIKING GmbH
Hans Peter Stihl-Strasse 5
A 6336 Langkampfen/Kufstein

declare that the machine,

Lawn mower, manually-operated and mains-powered (ME)

manufacturer's brand:	VIKING
Type:	ME 339.0 ME 339.0 C
Serial number	6320

conforms to the following EU guidelines: 2000/14/EC, 2002/96/EC, 2004/108/EC, 2006/95/EC, 2006/42/EC, 2011/65/EC

The product has been developed in conformance with the following standards: EN 60335-1, EN 60335-2-77

Applicable conformity assessment procedure: Appendix VIII (2000/14/EC)

Name and address of relevant, named location:

TÜV Rheinland LGA Products GmbH
Tillystraße 2
D-90431 Nürnberg

Compilation and storage of technical documentation:
Johann Weiglhofer
VIKING GmbH

The year of manufacture and serial number appear on the identification plate of the machine.

Measured sound power level:
92.5 dB(A)

Guaranteed sound power level:
93 dB(A)

Langkampfen,
2014-01-02 (YYYY-MM-DD)

VIKING GmbH

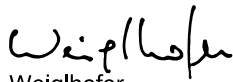

Weiglhofer

Research and Product Development
Manager

19. Technical specifications

ME 339.0 / ME 339.0 C:

Serial number	6320
Motor, design	Electric motor
Manufacturer	Cleva
Type	Universal AC motor
Voltage	230 V~
Power input	1200 W
Frequency	50 Hz
Fuse	5 A
Protection class	II
Type of protection	IPX 4
Cutting utilities	Cutter bar
Cutting width	37 cm
Speed of cutting utilities	3200 rpm
In accordance with Directive 2000/14/EC:	
Guaranteed sound power level L_{WA_d}	93 dB(A)
In accordance with Directive 2006/42/EC:	
Sound pressure level at workplace L_{pA}	79 dB(A)
Uncertainty K_{pA}	1 dB(A)
Cutter bar drive	permanent
Tightening torque for blade fastening screw	10 - 15 Nm
Wheel diameter (front)	150 mm
Wheel diameter (rear)	180 mm
Grass catcher box	40 l
Cutting height	30 - 70 mm
Cutting height (Great Britain only)	20 - 70 mm

ME 339.0:

Specified vibration characteristic in accordance with EN 12096:	
measured value a_{hw}	0.82 m/sec ²
Uncertainty K_{hw}	0.41 m/sec ²
Measurement in accordance with EN 20643	
L/W/H	122/42/107 cm
Weight	14 kg
Weight (Great Britain only)	15 kg

ME 339.0 C:

Specified vibration characteristic in accordance with EN 12096:	
measured value a_{hw}	0.55 m/sec ²
Uncertainty K_{hw}	0.28 m/sec ²
Measurement in accordance with EN 20643	
L/W/H	128/42/107 cm
Weight	14 kg

20. Troubleshooting

- ✳ If necessary, contact a specialist dealer; VIKING recommends VIKING specialist dealers.

Fault:

Motor will not start

Possible cause:

- No mains voltage
- Connection cable, plug, plug connector or switch defective
- Start button not pressed
- Motor is overloaded because the grass is too tall or too wet
- Motor overload protection activated
- Mower housing is blocked
- Fuse in plug faulty (GB version)

Remedy:

- Check fuse (⇒ 11.1)
- Check cable/plug/switch and replace if necessary (⇒ 11.1)
- Press start button (⇒ 11.3)
- Do not start motor in high grass, adapt cutting height (⇒ 8.4)
- Allow machine to cool (⇒ 9.5)
- Clean mower housing (⇒ 12.2)
- Replace fuse in plug (✳)

Fault:

Frequently tripped mains fuse

Possible cause:

- Unsuitable electric cable
- Power overload
- Machine is overloaded due to mowing grass which is too long or too wet

Remedy:

- Use suitable electric cable (⇒ 11.1)
- Connect machine to another circuit
- Adapt cutting height and mowing speed to mowing conditions (⇒ 8.4)

Fault:

Excessive vibration during operation

Possible cause:

- Blade fastening screw is loose
- Blade is not balanced

Remedy:

- Tighten blade fastening screw (⇒ 12.6)
- Re-sharpen (balance) or replace blade (⇒ 12.7)

Fault:

Poor cut, lawn turning yellow

Possible cause:

- mowing blade is blunt or worn,
- rate of feed is too high in relation to the cutting height

Remedy:

- Re-sharpen or replace mowing blade (⇒ 12.7)
- Reduce rate of feed and/or select correct cutting height (⇒ 8.4)

Fault:

Starting problems or deteriorating motor power

Possible cause:

- Mowing grass which is too long or too wet
- Mower housing is blocked

Remedy:

- Adapt cutting height and mowing speed to mowing conditions (⇒ 8.4)
- Clean mower housing (disconnect mains plug before cleaning) (⇒ 12.2)

Fault:

Ejection chute blocked

Possible cause:

- Mowing blade is worn
- Mowing grass which is too long or too wet

Remedy:

- Replace mowing blade (⇒ 12.7)
- Adapt cutting height and mowing speed to mowing conditions (⇒ 8.4)

21. Service schedule

21.1 Handover confirmation

Model: _____

Serial number:

Date:

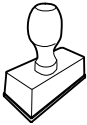

Next service

Date:

21.2 Service confirmation



Please hand this instruction manual to your VIKING specialist dealer in the case of maintenance work. He will confirm the service operations performed in the pre-printed boxes.

Service performed on

Next service date

Chère cliente, cher client,

Nous vous remercions d'avoir choisi un produit de qualité de la société VIKING.

Ce produit a été fabriqué selon les procédés de fabrication les plus modernes et les méthodes d'assurance de qualité les plus évoluées afin que les utilisateurs puissent tirer la plus grande satisfaction de leur appareil et s'en servir avec la plus grande efficacité.

Si vous avez des questions concernant votre appareil, veuillez vous adresser à votre distributeur ou directement à notre société de vente.

Nous vous souhaitons beaucoup de satisfaction avec votre appareil VIKING.



Dr. Peter Pretzsch

Direction

1. Sommaire

À propos de ce manuel d'utilisation	50	Tonte sur terrain en pente	60
Généralités	50	Charge adaptée au moteur électrique	60
Différentes versions selon les pays	50	En cas de lame bloquée	60
Instructions concernant la lecture du manuel d'utilisation	50	Relais de surcharge thermique du moteur	60
Description de l'appareil	51	Dispositifs de sécurité	61
Consignes de sécurité	51	Utilisation à deux mains	61
Généralités	51	Frein de ralentissement du moteur	61
Transport	52	Mise en service de l'appareil	61
Préparatifs	52	Branchement électrique	61
Précautions à prendre lors de la tonte	53	Dispositif de maintien du câble	61
Entretien, nettoyage, réparation et remisage	54	Mise en marche de la tondeuse	61
Avertissement – Dangers liés au courant électrique	55	Arrêt de la tondeuse	62
Mise au rebut	56	Témoin du niveau de remplissage	62
Signification des pictogrammes	56	Vidage du bac de ramassage	62
Contenu de l'emballage	57	Entretien	62
Préparation de l'appareil	57	Généralités	62
Généralités	57	Nettoyage de l'appareil	62
Montage du guidon simple (ME 339 C)	57	Moteur électrique et roues	63
Montage du guidon double (ME 339)	57	Partie supérieure du guidon ME 339	63
Assemblage du bac de ramassage	58	Entretien des lames	63
Éléments de commande	58	Dépose et pose de la lame de coupe	64
Guidon simple (ME 339 C)	58	Affûtage de la lame de coupe	64
Guidon double (ME 339)	59	Rangement de l'appareil (hivernage)	64
Bac de ramassage	59	Transport	65
Réglage centralisé de la hauteur de coupe	59	Transport et fixation de la tondeuse	65
Conseils d'utilisation	60	Protection de l'environnement	65
Généralités	60	Comment limiter l'usure et éviter les dommages	66
		Pièces de rechange courantes	67
		Schéma électrique	67
		Déclaration de conformité CE du fabricant	67
		Caractéristiques techniques	68

Recherche des pannes	68
Feuille d'entretien	69
Confirmation de remise	69
Confirmation d'entretien	69

68
69
69
69

2. À propos de ce manuel d'utilisation

2.1 Généralités

Le présent manuel d'utilisation est une **notice originale** du fabricant conformément à la directive de l'Union Européenne 2006/42/EC.

La philosophie de VIKING consiste à poursuivre le développement de tous ses produits. Ceux-ci sont donc susceptibles de faire l'objet de modifications et de perfectionnements techniques. Les représentations graphiques, les photos ou les données techniques peuvent être modifiées. C'est pourquoi elles n'ont aucun caractère contractuel.

2.2 Différentes versions selon les pays

En fonction du pays, VIKING fournit des appareils dotés de différents interrupteurs et prises.

Les figures correspondent à des appareils dotés de prises aux normes européennes. Le branchement au secteur d'appareils dotés de prises différentes est similaire.

2.3 Instructions concernant la lecture du manuel d'utilisation

Les illustrations et les instructions décrivent certaines étapes de l'utilisation.

L'ensemble des symboles apparaissant sur l'appareil est expliqué dans le présent manuel d'utilisation.

Direction :

Utilisation de « **gauche** » et « **droite** » dans le manuel d'utilisation : l'utilisateur se tient derrière l'appareil (en position de travail) et regarde vers l'avant.

Renvoi de chapitre :

Les chapitres et sous-chapitres correspondants sont indiqués par une flèche. L'exemple suivant montre qu'il faut se reporter à un chapitre : (⇒ 2.1)

Repérage des paragraphes :

Les instructions décrites peuvent être repérées comme illustré dans les exemples suivants.

Étapes nécessitant l'intervention de l'utilisateur :

- Desserrer la vis (1) avec un tournevis, actionner le levier (2) ...

Énumérations d'ordre général :

- utilisation du produit à l'occasion de manifestations sportives ou de concours

Paragraphes présentant une importance particulière :

Les paragraphes ayant une importance particulière sont mis en évidence dans le manuel d'utilisation par l'un des symboles suivants :



Danger !

Met en garde contre un risque d'accident et de blessures graves. Une action précise est nécessaire ou interdite.



Attention !

Risque de blessures. Une action précise permet d'éviter des blessures possibles ou probables.



Prudence !

Des blessures légères et des dommages matériels peuvent être évités en adoptant un comportement particulier.



Remarque

Informations permettant une meilleure utilisation de l'appareil et d'éviter d'éventuelles pannes.

Texte avec illustration :

Vous trouverez des figures expliquant le fonctionnement de l'appareil au tout début du présent manuel d'utilisation.

Le symbole de l'appareil photo indique la page où se trouvent les illustrations correspondant au passage du texte dans le manuel d'utilisation.



3. Description de l'appareil



- 1 Partie supérieure du guidon
- 2 Partie inférieure du guidon
- 3 Carter
- 4 Capot-moteur
- 5 Roue arrière
- 6 Roue avant
- 7 Bac de ramassage
- 8 Poignée de transport supérieure
- 9 Poignée de transport inférieure
- 10 Volet d'éjection
- 11 Molette de réglage
- 12 Tendeur rapide
- 13 Arceau de coupure du moteur
- 14 Levier de réglage de la hauteur
- 15 Dispositif de maintien du câble
- 16 Raccordement au secteur
- 17 Bouton de démarrage
- 18 Plaque fabricant

4. Consignes de sécurité

4.1 Généralités



Respecter impérativement les règlements pour la prévention des accidents de travail lors de l'utilisation de la tondeuse.



Lire attentivement le manuel d'utilisation en entier avant la première mise en service et le garder en sûreté pour une utilisation ultérieure.

Se familiariser avec les différentes fonctions liées à l'utilisation de l'appareil.

Avant d'utiliser l'appareil pour la première fois, demander au vendeur ou à une personne compétente des explications quant à l'utilisation correcte de l'appareil.

Il est interdit de tondre après avoir absorbé des substances (médicaments, drogues, alcool, etc.) risquant d'entraver la vue, la dextérité ou le jugement.

Ne jamais laisser des enfants, des jeunes de moins de 16 ans ou d'autres personnes n'ayant pas pris connaissance du manuel d'utilisation utiliser la tondeuse.

L'âge minimum de l'utilisateur peut varier en fonction de la législation locale.

N'utiliser en aucun cas la tondeuse lorsque des personnes, en particulier des enfants, ou des animaux se trouvent à proximité.

Ne pas oublier que l'utilisateur est responsable des accidents causés à des tiers et à leurs biens.

Ne confier ou ne prêter l'appareil qu'à des personnes qui sont déjà familiarisées avec son utilisation. Toujours remettre le manuel d'utilisation aux personnes utilisant l'appareil.

Cet appareil n'est pas conçu pour une utilisation par des personnes (notamment des enfants) dont les capacités physiques, sensorielles ou mentales sont limitées, ou dont l'expérience et/ou les connaissances sont insuffisantes, à moins qu'elles soient surveillées par une personne responsable de leur sécurité ou qu'elles aient reçu des instructions de cette personne quant à l'utilisation de l'appareil. Surveiller les enfants afin de s'assurer qu'ils ne jouent pas avec l'appareil.

Attention – Risque d'accident !

Utiliser la tondeuse exclusivement à un usage privé et pour tondre du gazon. Toute autre utilisation est à proscrire car elle pourrait entraîner des blessures à des tiers ou des dommages sur l'appareil.

Il est notamment interdit d'utiliser la tondeuse dans les conditions suivantes sous peine d'entraîner des blessures à l'utilisateur (cette liste n'est pas exhaustive) :

- utilisation en coupe-bordures pour les buissons, les haies et les arbustes,
- coupe de plantes grimpantes,
- entretien du gazon sur les toits et les balcons,
- nettoyage des allées (en guise d'aspirateur, de souffleur ou de chasse-neige),
- broyage et hachage branches et chutes de haies,

- nivellement de terrains bosselés (taupinières par exemple),
- transport de l'herbe coupée sauf avec les accessoires prévus à cet effet (bac de ramassage).

Attention – Risque d'accident !

Utiliser uniquement les accessoires appropriés fournis par VIKING ou que la société VIKING a expressément homologués pour être montés sur l'appareil. Ne jamais procéder à des modifications de l'appareil.

Une attention particulière est requise en cas d'utilisation dans des jardins publics, des parcs, des terrains sportifs, et dans les domaines des travaux publics, de l'agriculture et des forêts.



Attention ! Les vibrations peuvent nuire à la santé !

Une exposition excessive aux vibrations peut affecter la circulation ou le système nerveux, en particulier sur les personnes souffrant déjà de problèmes de circulation. Consultez un médecin en cas d'apparition de symptômes pouvant être déclenchés par des vibrations. Ces symptômes apparaissent principalement dans les doigts, les mains ou les poignets, p. ex. (liste non exhaustive) :

- perte de sensibilité,
- douleurs,
- faiblesse musculaire,
- changements de couleur de la peau,
- picotements désagréables.

4.2 Transport



Travailler uniquement avec des gants afin d'éviter toute blessure en cas de manipulation de composants coupants.

Avant le transport, éteindre l'appareil, débrancher le câble d'alimentation et patienter jusqu'à ce que la lame s'immobilise.

Tenir compte des indications du chapitre « Transport » (⇒ 13.) pour soulever l'appareil.

Tenir compte du poids de l'appareil et utiliser des équipements de chargement adaptés (rampes de chargement, dispositifs de levage) si nécessaire.

Éviter tout contact avec la lame de coupe lors du levage et du transport de l'appareil.

Transporter l'appareil lorsque le moteur a refroidi.

L'appareil et les pièces transportées en même temps que lui (p. ex. le bac de ramassage) doivent être fixés sur la surface de chargement en utilisant des équipements de fixation de dimensions adaptées (sangles, câbles, etc.).

Respecter les directives locales en vigueur lors du transport de l'appareil, en particulier les dispositions concernant la sécurité des charges et le transport d'objets sur des surfaces de chargement.

4.3 Préparatifs

Ne jamais laisser des personnes utiliser l'appareil si elles n'ont pas pris connaissance du manuel d'utilisation.

Respecter la réglementation locale relative aux horaires d'utilisation pour les outils de jardin à moteur.



Porter systématiquement des chaussures de sécurité et un pantalon pendant la tonte. Ne pas tondre pieds nus ou en sandales.

Contrôler la totalité du terrain où l'appareil va être utilisé et enlever toutes les pierres, tous les bâtons, fils de fer, os et tous les autres corps étrangers qui pourraient être projetés par l'appareil.

Effectuer systématiquement un contrôle visuel avant d'utiliser l'appareil pour vérifier le parfait état de l'outil de coupe, des vis de fixation et de l'ensemble de l'unité de coupe, vérifier en particulier qu'ils sont correctement fixés et qu'ils ne sont ni endommagés, ni usés (⇒ 12.5).

Avant d'utiliser l'appareil, remplacer les pièces usées ou endommagées. Remplacer les autocollants d'avertissement et de danger endommagés ou devenus illisibles. Votre revendeur spécialisé VIKING vous fournira des autocollants neufs.

Ne jamais mettre le moteur en marche sans que la lame soit montée correctement. Risque de surchauffe du moteur !

N'utiliser en aucun cas la tondeuse avec des dispositifs de sécurité endommagés, sans frein moteur en état de marche ou sans dispositif de sécurité monté p. ex. sans volet d'éjection ni bac de ramassage.

Pour votre sécurité, utiliser systématiquement un bac de ramassage en parfait état.

Ne retirer ou ne ponter en aucun cas les dispositifs de sécurité montés sur l'appareil (p. ex. en ficelant l'arceau de coupure du moteur au guidon).

Tenir compte des indications du chapitre « Avertissement - Dangers liés au courant électrique » (⇒ 4.6).

4.4 Précautions à prendre lors de la tonte



Tenir les enfants et les animaux, ainsi que toute autre personne éloignés de la zone de danger. Éviter de faire courir des risques à autrui en travaillant avec la plus grande prudence.

Ne pas tondre à des températures inférieures à +5°C.

Ne pas tondre lorsqu'il pleut ou si l'herbe est mouillée. Les risques d'accident augmentent lorsque l'herbe est mouillée (la tondeuse est moins stable).

Ne tondre qu'à la lumière du jour ou si la pelouse est suffisamment éclairée.

Pour démarrer, placer l'appareil sur une surface plane. L'appareil ne doit pas être incliné lors du démarrage du moteur.

Démarrer le moteur avec une grande prudence, tenir compte des indications du chapitre « Mise en service de l'appareil » (⇒ 11.). Veiller à respecter une distance de sécurité entre les pieds et l'outil de coupe.

N'avancer que pas à pas, ne jamais courir en utilisant l'appareil. Plus l'utilisateur va vite avec l'appareil et plus les risques d'accident augmentent : risque de trébucher, de glisser, etc.

Couper le moteur

- lorsqu'il est nécessaire de pencher la tondeuse pour la transporter sur des surfaces autres que le gazon,
- pour la transporter jusqu'à la zone de tonte,
- avant de déposer le bac de ramassage.

Adopter toujours une position stable dans les pentes. Éviter de tondre sur des pentes très raides pour éviter de perdre le contrôle de l'appareil.

Être particulièrement prudent en cas de changement de direction sur une pente, afin d'éviter de perdre le contrôle de l'appareil.

Tondre perpendiculairement à la pente et jamais en montée ou en descente afin de ne pas recevoir la tondeuse sur soi, moteur en marche, en cas de perte de contrôle de l'appareil.

Attention – Risque de trébuchement !
Faire très attention en marche arrière ou en tirant sur la tondeuse.

Faire extrêmement attention en faisant demi-tour ou en tirant l'appareil vers soi.

Pour des raisons de sécurité, ne pas utiliser l'appareil sur des terrains inclinés à plus de 25° (46,6 %).

Risque de blessures !

Une pente de 25° correspond à une montée verticale de 46,6 cm pour une distance horizontale de 100 cm.

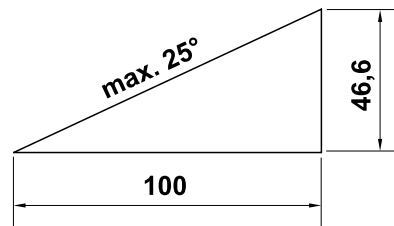



Attention, l'outil de travail met plusieurs secondes à s'immobiliser après l'arrêt du moteur.

STOP



Ne jamais essayer d'inspecter la lame tandis que la tondeuse fonctionne. Ne jamais ouvrir le volet d'éjection et/ou ne jamais déposer le bac de ramassage tant que la lame est en mouvement. La lame en rotation peut entraîner des blessures graves.

Ne jamais fixer d'objets au guidon (p. ex. des vêtements de travail). Les rallonges ne doivent pas être enroulées autour du guidon.

Contrôler régulièrement que la lame est bien positionnée et qu'elle n'est pas endommagée ou usée (⇒ 12.5).



Attention – risque de blessures !

Ne jamais toucher les pièces en rotation avec les pieds ou les mains. Ne jamais toucher la lame en mouvement. Se tenir systématiquement éloigné de l'ouverture du canal d'éjection. Respecter systématiquement la distance de sécurité donnée par la longueur du guidon.

Éviter les mises en marche répétées. Éviter notamment de solliciter abusivement l'interrupteur de mise en marche. Risque de surchauffe du moteur !

Compte tenu des variations de tension occasionnées par cet appareil lors de la montée en régime, d'autres dispositifs branchés sur le même circuit électrique peuvent être perturbés en cas de surcharge de la prise secteur. Dans ce cas, il convient de prendre des mesures adéquates (p. ex. branchement sur un autre circuit électrique que le dispositif concerné, utilisation de l'appareil sur un circuit électrique d'impédance plus faible).



Couper le moteur, débrancher la fiche secteur et s'assurer que l'outil de coupe s'est entièrement immobilisé :

- avant d'éliminer tout blocage ou bourrage dans le canal d'éjection ;
- lorsque l'outil de coupe a touché un corps étranger. Contrôler si l'outil de coupe est endommagé. Ne pas mettre la tondeuse en marche si l'arbre des lames ou l'arbre du moteur est endommagé ou déformé. **Risque de blessures dues à des pièces endommagées !**
- avant de contrôler, nettoyer ou réparer la tondeuse (p. ex. pour modifier la hauteur de coupe, rabattre/régler le guidon).
- si la tondeuse commence à vibrer fortement. Dans ce cas, contrôler l'appareil complet, en particulier l'outil de coupe, pour vérifier qu'il n'est pas endommagé ou que des pièces ne sont pas desserrées. Les pièces endommagées doivent être remplacées et les pièces desserrées doivent être fixées/vissées avant de poursuivre l'utilisation de la tondeuse.
- avant de s'éloigner de l'appareil ou de le laisser sans surveillance ;
- avant de soulever ou de porter l'appareil ;
- avant de transporter l'appareil.

Ne jamais soulever ou porter la tondeuse lorsque le moteur est en marche ou que le câble d'alimentation est branché.

L'appareil ne doit en aucun cas servir à transporter des personnes, notamment des enfants, ou des objets.

4.5 Entretien, nettoyage, réparation et remisage



Arrêter la tondeuse et débrancher la fiche secteur avant d'effectuer des travaux sur l'appareil, de régler ou de nettoyer la tondeuse, ou avant de contrôler si le câble de raccordement a été coupé ou est abîmé.



Porter des gants de protection robustes lors des travaux effectués sur l'outil de coupe.

Laisser refroidir complètement l'appareil avant de le ranger dans un local fermé ou d'effectuer des travaux d'entretien et de nettoyage.

N'effectuer que les travaux d'entretien qui sont décrits dans ce manuel d'utilisation. Confier tous les autres travaux à un revendeur spécialisé.

VIKING recommande de s'adresser exclusivement aux revendeurs spécialisés VIKING pour les travaux d'entretien et les réparations.

Les revendeurs spécialisés VIKING bénéficient régulièrement de formations et d'informations techniques.

Si vous ne disposez pas de tous les accessoires ou de toutes les connaissances nécessaires, adressez-vous systématiquement à un spécialiste (VIKING recommande les revendeurs agréés VIKING).

N'utiliser que des outils, des accessoires et des pièces de rechange de qualité. Le non-respect de cette consigne peut entraîner un risque de blessures ou d'endommagement de l'appareil.

VIKING recommande l'utilisation des outils, accessoires et pièces de rechange d'origine VIKING. Ils ont été conçus de manière optimale pour l'appareil et en vue de satisfaire aux besoins de l'utilisateur. Les pièces de rechange d'origine VIKING sont reconnaissables au numéro de pièce VIKING, au monogramme VIKING et aux codes des pièces de rechange VIKING. Il est possible que les pièces de petite taille ne disposent que du code de référence.

Veiller à ce que tous les écrous, boulons et vis soient correctement fixés, afin que l'utilisation de l'appareil soit sans danger.

Contrôler régulièrement l'état et l'usure du bac de ramassage et son fonctionnement.

Si l'outil de coupe ou la tondeuse a heurté le moteur, débrancher la prise électrique et faire vérifier la tondeuse par un spécialiste.

Remplacer impérativement les autocollants d'avertissement et de danger devenus illisibles. Votre revendeur spécialisé VIKING vous fournira des autocollants neufs.

Seul un électricien qualifié est autorisé à remettre en état ou à réparer le câble d'alimentation électrique.

Afin de prévenir tout risque d'incendie, retirer l'herbe, la paille, la mousse, les feuilles et les traces de graisse au niveau des ouvertures d'aération entre le capot-moteur et le carter.

Si, au cours de travaux d'entretien réalisés sur l'appareil, il est nécessaire de retirer des pièces ou des dispositifs de sécurité, les reposer dès que possible et comme il se doit.

Nettoyer la tondeuse après utilisation. Ne jamais utiliser de nettoyeur haute pression et ne jamais nettoyer la tondeuse sous

l'eau courante (p. ex. avec un tuyau d'arrosage). Ne pas utiliser de détergents agressifs. Ces détergents peuvent endommager les matières plastiques et les métaux, ce qui peut compromettre le fonctionnement sûr de votre appareil VIKING.

Contrôler régulièrement l'appareil complet, en particulier avant de remiser l'appareil pour une longue période (hivernage), pour vérifier qu'il n'est pas usé ou endommagé. Remplacer les pièces usées ou endommagées afin que l'appareil soit toujours en état de fonctionnement sûr.

Stocker la tondeuse dans un endroit sec et fermé, hors de portée des enfants, après l'avoir fait refroidir.

4.6 Avertissement – Dangers liés au courant électrique



Attention ! Risque d'électrocution ! L'état des câbles électriques, de la fiche secteur, de l'interrupteur

Marche/Arrêt et du câble de raccordement est particulièrement important. N'utiliser en aucun cas des câbles électriques, raccords ou fiches endommagés, ou des câbles de raccordement non conformes afin d'éviter tout risque d'électrocution. Il est par conséquent nécessaire de vérifier périodiquement que le câble de raccordement ne présente pas de traces d'endommagement ou de vieillissement (friabilité).

Ne jamais utiliser de rallonge endommagée. Remplacer tout câble défectueux. Ne pas réparer les rallonges.

Ne pas utiliser l'appareil si les câbles sont endommagés ou usés.

Risque d'électrocution !

Ne pas brancher un câble endommagé au secteur et ne jamais toucher un câble endommagé avant qu'il soit débranché du secteur.

Risque d'électrocution !

N'utiliser en aucun cas des câbles électriques, raccords ou fiches endommagés ou des câbles de raccordement non conformes.

Tenir les câbles éloignés de la lame pendant la tonte.

Utiliser impérativement des rallonges étanches pour l'utilisation en plein air et qui sont adaptées à l'utilisation avec l'appareil (⇨ 11.1).



Bien que le moteur soit protégé contre les projections d'eau, ne pas utiliser la tondeuse lorsqu'il pleut ou que l'herbe est mouillée.

Ne laisser l'appareil en aucun cas sous la pluie.

Ne pas tirer sur le câble de raccordement, le débrancher au niveau de la fiche et de la prise.

Ne brancher l'appareil qu'à une alimentation équipée d'un disjoncteur de protection avec déclenchement à 30 mA maxi. Pour de plus amples informations à ce sujet, demander conseil à un électricien.

Si l'appareil est raccordé à un groupe électrogène, veiller impérativement à ce que la tondeuse ne puisse pas être endommagée par des variations de courant.

Vérifier toujours que les fusibles du réseau d'alimentation sont suffisants.

Pour des raisons de sécurité liées à l'électricité, le câble électrique doit toujours être monté correctement sur le guidon (⇒ 7.2).

4.7 Mise au rebut

S'assurer que les appareils usagés sont mis au rebut conformément à la législation en vigueur. Mettre l'appareil hors d'usage avant la mise au rebut. Afin de prévenir tout accident, retirer en particulier le cordon d'alimentation secteur ou le câble électrique allant au moteur.

Risque de blessures causées par la lame.

Ne jamais laisser une tondeuse usagée sans surveillance. S'assurer que l'appareil et la lame de coupe sont rangés hors de portée des enfants.

5. Signification des pictogrammes



Attention !

Lire le manuel d'utilisation avant la mise en marche de l'appareil.



Risque de blessures !

Tenir toute autre personne éloignée de la zone de danger.

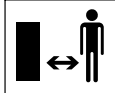

Risque de blessures !

Attention à la lame tranchante. La lame continue de tourner quelques secondes après l'arrêt de l'appareil (frein de lame / frein moteur). Avant tous travaux sur l'outil de coupe, avant de nettoyer ou d'entretenir l'appareil, avant de contrôler si le câble de raccordement a été enroulé ou s'il est abîmé ou avant de laisser l'appareil sans surveillance, couper le moteur et débrancher la fiche secteur.

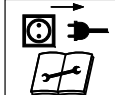

Risque d'électrocution !

Tenir le câble d'alimentation éloigné de l'outil de coupe.

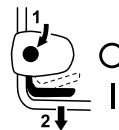

ME 339 :
Démarrer le moteur.



ME 339 C :
Démarrer le moteur.



ME 339 C :
Couper le moteur.

6. Contenu de l'emballage



Rep.	Désignation	Qté
A	Appareil de base	1
B	Partie supérieure du bac de ramassage	1
C	Partie inférieure du bac de ramassage	1
D	Goujon	2
•	Manuel d'utilisation	1

ME 339 C :

E	Rondelle	2
F	Vis	1
G	Goujon	1
H	Pièce de serrage	2
I	Tendeur rapide	1

ME 339 :

J	Vis à tête bombée	2
K	Guide-câble	1
L	Molette de réglage	2
M	Collier de câbles	1

7. Préparation de l'appareil

7.1 Généralités



Risque de blessures

Respecter les consignes de sécurité dans le chapitre « Consignes de sécurité » (⇒ 4.).

- Pour tous les travaux décrits, placer l'appareil sur une surface horizontale, plate et stable pour les effectuer.

7.2 Montage du guidon simple (ME 339 C)



- Mettre en place et maintenir le guidon simple (1) en position de travail dans la console du guidon (2).
- Mettre en place les pièces de serrage (H) de gauche et de droite dans la console de guidon (2), comme illustré sur la figure. Placer la rondelle (E) sur la vis (F) et insérer la vis (F) de l'intérieur vers l'extérieur dans les pièces de serrage et la partie inférieure du guidon.
- Mettre en place la rondelle (E).
- Placer le goujon (G) dans le tendeur rapide (I) et visser les deux pièces sur la vis (F).
- Fermer le tendeur rapide (3).
- Le tendeur rapide (3) doit être serré jusqu'à ce qu'il puisse être entièrement fermé et que le guidon soit ainsi fixé dans la console du guidon. Si nécessaire, desserrer le tendeur rapide et visser ou dévisser la vis (F).

Monter le câble électrique :

- Placer le câble électrique (1) dans le labyrinthe (2) au niveau de la console du guidon, comme illustré sur la figure. Veiller au bon positionnement du serre-câble (3) dans le labyrinthe.
- Enfoncer le câble électrique (1) dans le support (4) au niveau du manchon du guidon. Le câble électrique doit se trouver bien à plat sur le tube au niveau de la partie inférieure du guidon.

7.3 Montage du guidon double (ME 339)



Montage de la partie supérieure du guidon :

- Insérer la vis à tête bombée (J) dans le guide-câble (K) et accrocher le câble électrique (1).
- Mettre en place le guidon double (2) sur les deux parties inférieures du guidon (3). Insérer les vis à tête bombée (J) – à droite, avec un guide-câble (K), à gauche sans – dans les alésages, de l'intérieur vers l'extérieur. Les serrer avec les molettes de réglage (L).

Montage du collier de câbles :



Risque d'électrocution !

- Afin de ne pas endommager la couche isolante du guidon, enfoncer le collier de câbles à la main uniquement, sans utiliser d'outil (p. ex. marteau, tournevis).
- Fixer le câble électrique (1) à la partie supérieure du guidon avec le collier de câble (M). Au niveau de la partie supérieure du guidon, veiller à laisser une distance de 25 - 27 cm entre le collier de câble et l'interrupteur.

7.4 Assemblage du bac de ramassage



- Mettre en place la partie supérieure du bac de ramassage (B) sur la partie inférieure du bac de ramassage (C). Veiller au bon positionnement dans les guides (1).
- Insérer les goujons (D), de l'intérieur, dans les orifices prévus à cet effet.
- Enclencher la partie supérieure du bac de ramassage (B) sur la partie inférieure, en appuyant légèrement dessus.
- Accrocher le bac de ramassage (⇒ 8.3).

8. Éléments de commande

8.1 Guidon simple (ME 339 C)

La tondeuse **ME 339 C** est équipée d'un guidon télescopique réglable.



Risque d'électrocution !

Le câble électrique doit toujours être fixé dans le manchon du guidon et dans la console du guidon. Si la hauteur du guidon réglée est la hauteur maximale, le câble doit être légèrement mou dans la zone de réglage du guidon télescopique (⇒ 7.2).



Risque de pincement !

Lorsque le tendeur rapide est desserré, le guidon risque de basculer ou de se serrer. Maintenir toujours d'une main le guidon (1) dans la position la plus haute possible pour dévisser le tendeur rapide.

1 Basculement du guidon :

Position de transport (pour le nettoyage de l'appareil, un transport et un rangement compacts) :

- Régler la hauteur du guidon à la valeur minimum.
- Tenir le guidon (1) d'une main et ouvrir le tendeur rapide (2).
- Rabattre le guidon (1) vers l'avant.
- Si nécessaire, le tendeur rapide (2) peut être fermé et le guidon peut être fixé en position de transport.

Position de travail (pour pousser l'appareil) :

- Ouvrir le guidon (1) vers l'arrière et le tenir d'une main.
- Fermer le tendeur rapide (2).
- Le tendeur rapide (2) doit être serré jusqu'à ce qu'il puisse être entièrement fermé et que le guidon soit fixé dans la console du guidon. Si nécessaire, desserrer le tendeur rapide et visser ou dévisser la vis (3).
- Régler la hauteur du guidon.

2 Réglage en hauteur :

La hauteur du guidon télescopique peut être réglée en continu :

- Tenir la partie supérieure du guidon (4) d'une main et ouvrir le tendeur rapide (5).
- Déposer la partie supérieure du guidon (4) de la partie inférieure du guidon ou l'insérer dans la partie inférieure du guidon et régler la hauteur du guidon souhaitée.
- Tenir la partie supérieure du guidon (4) d'une main et fermer le tendeur rapide (5).
- Le tendeur rapide (5) doit être serré jusqu'à ce qu'il puisse être entièrement fermé et que la partie supérieure du guidon soit fixée dans la partie inférieure du guidon. Si nécessaire, desserrer le tendeur rapide et visser ou tourner l'écrou moleté (6).

8.2 Guidon double (ME 339)



Risque de pincement !

La partie supérieure du guidon peut basculer lorsque les molettes de réglage sont desserrées. Maintenir donc toujours d'une main la partie supérieure du guidon (2) dans la position la plus haute possible pour dévisser les molettes de réglage.

Basculement du guidon :

Position de transport (pour le nettoyage de l'appareil, un transport et un rangement compacts) :

- Serrer les molettes de réglage (1) jusqu'à ce que celles-ci puissent être déplacées légèrement dans un sens et dans l'autre dans les filetages sans fin et basculer la partie supérieure du guidon (2) vers l'avant.

Position de travail (pour pousser l'appareil) :

- Ouvrir la partie supérieure du guidon (2) vers l'arrière et le tenir d'une main.
- Visser les molettes de réglage (1). Veiller au bon positionnement du guide-câble (3).

8.3 Bac de ramassage



Accrochage :

- Ouvrir et maintenir le volet d'éjection (1).
- Accrocher le bac de ramassage (2) avec les ergots (3) dans les supports (4) à l'arrière de l'appareil.
- Fermer le volet d'éjection (1).

Décrochage :

- Ouvrir et maintenir le volet d'éjection (1).
- Soulever le bac de ramassage (2) et le déposer par l'arrière.
- Fermer le volet d'éjection (1).

8.4 Réglage centralisé de la hauteur de coupe



Cinq hauteurs de coupe comprises entre **30 mm** et **70 mm** peuvent être réglées.

Niveau 1 = hauteur de coupe minimale

Niveau 5 = hauteur de coupe maximale

Tondeuses destinées à la Grande-Bretagne :

Il est possible de choisir entre **six** hauteurs de coupe différentes entre **20 mm** et **70 mm**.

Niveau S = hauteur de coupe minimale

Niveau 5 = hauteur de coupe maximale



Afin d'éviter tout endommagement, la hauteur de coupe minimale doit être utilisée exclusivement sur les terrains ne présentant aucune irrégularité.

Réglage de la hauteur de coupe :

- Appuyer sur le levier de réglage de la hauteur (1) pour l'écartier légèrement de la tondeuse, jusqu'à ce que les ergots (2) libèrent le levier.
- **Hauteur de coupe maximale :** Soulever la tondeuse à l'aide du levier de réglage de la hauteur (1) (le levier est poussé vers l'avant).
Hauteur de coupe minimale : Appuyer la tondeuse vers le bas à l'aide du levier de réglage de la hauteur (1) (le levier est poussé vers l'arrière).
- Appuyer sur le levier de réglage de la hauteur (1) en direction de la tondeuse, jusqu'à ce que les ergots (2) s'enclenchent dans le levier. La hauteur de coupe sélectionnée peut être vue au niveau de l'ergot avant (3).

9. Conseils d'utilisation

9.1 Généralités



Risque de blessures !

Démêler immédiatement le câble lorsqu'il est emmêlé.

Guider le câble de raccordement derrière soi lors de la tonte. Les câbles de raccordement risquent d'être coupés par inadvertance lors de la tonte ou bien d'entraîner un risque de trébuchement. Ils présentent donc un risque élevé d'accident. C'est pourquoi, lors de la tonte, s'assurer que le câble de raccordement repose sur la surface déjà tondue pour qu'il soit constamment visible.

Pour obtenir un beau gazon bien dense, il est nécessaire de le tondre souvent et suffisamment court.

Ne pas tondre la pelouse trop court par temps chaud et sec, sinon elle jaunira ou sera brûlée par le soleil et perdra son bel aspect !

Pour une coupe bien uniforme, la lame doit être aiguisée et pas émoussée. Par conséquent, faire affûter la lame régulièrement (revendeur VIKING).

9.2 Tonte sur terrain en pente

Pour des raisons de sécurité, n'utiliser la tondeuse que sur des pentes inclinées à 25° maximum. Une pente de 25° (46,6%) correspond à une montée verticale de 46,6 cm pour une surface horizontale de 100 cm.



9.3 Charge adaptée au moteur électrique

Ne pas faire démarrer la tondeuse dans l'herbe haute ou lorsque la tondeuse est réglée sur la hauteur de coupe minimale.

La charge de la tondeuse ne doit pas conduire à une réduction sensible du régime du moteur électrique.

En cas de diminution du régime du moteur, choisir une hauteur de coupe plus élevée et/ou réduire la vitesse d'avancement.

9.4 En cas de lame bloquée

Arrêter immédiatement le moteur et débrancher la tondeuse. Éliminer ensuite la cause du problème.

9.5 Relais de surcharge thermique du moteur

Si, au cours de l'utilisation de l'appareil, une surcharge du moteur se produit, le relais de surcharge thermique intégré déclenche l'arrêt automatique du moteur.

Causes d'une surcharge :

- l'herbe à tondre est trop haute ou la hauteur de coupe réglée est trop basse,
- vitesse d'avancement trop élevée,
- nettoyage insuffisant des fentes d'aération (guidage de l'air de refroidissement),
- la lame est émoussée ou usée,
- câble de raccordement non approprié ou trop long – chute de tension (⇒ 11.1).

Remise en service

Après un temps de refroidissement de 10 mn maxi. (en fonction de la température ambiante), remettre l'appareil comme d'habitude en service (⇒ 11.).

10. Dispositifs de sécurité

10.1 Utilisation à deux mains

Le moteur électrique peut être mis en marche uniquement si l'utilisateur appuie sur le bouton de démarrage de la main droite et le maintient enfoncé, puis tire l'arceau de coupure du moteur vers le guidon de la main gauche.

10.2 Frein de ralentissement du moteur

La lame s'immobilise en moins de 3 secondes lorsque l'arceau de coupure du moteur a été relâché.

Le frein de ralentissement du moteur intégré limite à quelques secondes le délai d'immobilisation de la lame.

11. Mise en service de l'appareil

11.1 Branchement électrique



Risque d'électrocution !

Respecter les consignes de sécurité dans le chapitre « Consignes de sécurité » (⇒ 4.).

En cas d'utilisation d'un enrouleur de câble, dérouler le câble de raccordement entièrement pour éviter la perte de puissance provoquée par résistance électrique, ce qui entraînerait une surchauffe du câble.

N'utiliser que des câbles de raccordement qui pèsent autant ou plus que les câbles souples en caoutchouc, conformes à la norme **H07 RN-F DIN/VDE 0282**.

Section minimale :

longueur de 25 m maxi : 3 x 1,5 mm²

longueur de 50 m maxi : 3 x 2,5 mm²

Les raccords des câbles d'alimentation doivent être en caoutchouc ou recouverts de caoutchouc et conformes à la norme **DIN/VDE 0620**.

La tension secteur et la fréquence secteur doivent être conformes aux données indiquées sur la plaque fabricant et dans le chapitre « Caractéristiques techniques » (⇒ 19.).

Vérifier que le câble d'alimentation électrique est suffisamment protégé (⇒ 19.).

Cet appareil est conçu pour être utilisé sur un réseau d'alimentation électrique disposant d'une impédance système Z_{\max} au point de transfert (branchement intérieur) de **0,49 ohm** maxi (à 50 Hz).

L'utilisateur doit s'assurer que l'appareil est utilisé uniquement sur un réseau d'alimentation électrique remplissant ces exigences. Si nécessaire, il est possible de demander l'impédance système auprès des entreprises distributrices d'électricité.

11.2 Dispositif de maintien du câble



Le dispositif de maintien du câble empêche le câble de raccordement de se débrancher et permet ainsi d'éviter tout endommagement du raccordement secteur au niveau de l'appareil.

Le câble de raccordement doit donc passer dans le dispositif de maintien du câble.

- Former une boucle avec le câble d'alimentation (1) et la passer dans l'ouverture (2).
- Puis remonter la boucle sur le crochet (3) et serrer.

11.3 Mise en marche de la tondeuse



 Ne pas démarrer la tondeuse dans l'herbe haute ou lorsque la tondeuse est réglée sur la hauteur de coupe minimum, car le moteur démarrerait difficilement.

- Appuyer sur le bouton de démarrage (1) et le maintenir enfoncé. Positionner l'arceau de coupure du moteur (2) et le maintenir contre le guidon.
- Le bouton de démarrage (1) peut être relâché après l'actionnement de l'arceau de coupure du moteur (2).

11.4 Arrêt de la tondeuse



- Relâcher l'arceau de coupure du moteur (1). Le moteur et la lame s'arrêtent après un court délai d'immobilisation.

11.5 Témoin du niveau de remplissage



Le bac de ramassage est équipé d'un témoin de niveau de remplissage (1) placé sur la partie supérieure du bac de ramassage.

Le flux d'air, qui résulte de la rotation de la lame et qui permet de remplir le bac de ramassage, fait monter le témoin de niveau de remplissage (2) :
Le bac de ramassage se remplit d'herbe coupée.

Lorsque le bac de ramassage se remplit d'herbe, le flux d'air diminue et le témoin du niveau de remplissage baisse (3) :

- Vidage du bac de ramassage (⇒ 11.6).

11.6 Vidage du bac de ramassage



- Couper le moteur (⇒ 11.4) et décrocher le bac de ramassage (⇒ 8.3).
- Ouvrir le bac de ramassage au niveau de la languette de verrouillage (1) et ouvrir la partie supérieure du bac de ramassage (2) par le haut.
- Tenir le bac de ramassage au niveau des poignées de la partie supérieure du bac de ramassage (3) et de la partie inférieure du bac de ramassage (4), comme illustré sur la figure, et le vider.

12. Entretien

12.1 Généralités



Risque de blessures !

Respecter les consignes de sécurité dans le chapitre « Consignes de sécurité » (⇒ 4.).

Entretien annuel effectué par le revendeur spécialisé :

La tondeuse doit être contrôlée une fois par an par un revendeur spécialisé. VIKING recommande les revendeurs spécialisés VIKING.

12.2 Nettoyage de l'appareil



Intervalle d'entretien : après chaque utilisation

- Décrocher le bac de ramassage (⇒ 8.3).



Risque de blessures !

Placer la tondeuse sur une surface horizontale, plane et stable avant de la relever. L'appareil risque de se renverser lorsqu'il est utilisé dans la position de nettoyage. Toujours se tenir de côté par rapport à l'appareil. Ne jamais se placer devant ou derrière la tondeuse.

Position de nettoyage ME 339 C :

- Basculement du guidon simple (⇒ 8.1).
- Soulever le volet d'éjection (1), basculer la tondeuse et la poser sur la console du guidon (2).
- Laisser le guidon (3) posé sur le sol et le fixer dans cette position à l'aide du tendeur rapide (4).

Position de nettoyage ME 339 :

- Basculement du guidon double (⇒ 8.2).
- Basculer la tondeuse et la poser sur les parties inférieures du guidon (5).

Remarques pour le nettoyage :

Nettoyer soigneusement l'appareil après chaque utilisation. Prendre soin de l'appareil permet de prévenir les dommages et de prolonger la durée de vie de celui-ci.

Nettoyer la fente d'aération (guidage de l'air de refroidissement) entre le capot-moteur et la partie inférieure du carter pour éliminer les impuretés et permettre un refroidissement suffisant du moteur.

Nettoyer la lame.

Nettoyer la partie inférieure de la tondeuse avec une brosse et de l'eau. Éliminer auparavant les brins d'herbe accrochés au carter et au canal d'éjection avec un bout de bois.

Ne jamais nettoyer au jet d'eau les pièces du moteur, les joints, les emplacements de paliers et les composants électriques tels que les interrupteurs. Cela pourrait entraîner des réparations onéreuses.

Si vous n'arrivez pas à nettoyer correctement l'appareil avec de l'eau, une brosse ou un chiffon, VIKING vous

recommande d'utiliser un produit de nettoyage spécial (p. ex. un nettoyeur spécial STIHL).

12.3 Moteur électrique et roues

Le moteur électrique ne demande aucun entretien.

Les roulements des roues ne nécessitent aucun entretien.

12.4 Partie supérieure du guidon ME 339

Intervalle d'entretien : Avant chaque utilisation

La partie supérieure du guidon est recouverte d'une couche isolante. Si cette couche est endommagée, il est nécessaire de remplacer la partie supérieure du guidon.

12.5 Entretien des lames

Intervalle d'entretien : Avant chaque utilisation

- Basculer la tondeuse en position de nettoyage (⇒ 12.2).
- Nettoyer la lame de coupe (1) et vérifier qu'elle ne présente aucun dommage (fissures ou entailles) et qu'elle n'est pas trop usée, la remplacer si nécessaire.



- Mesurer l'épaisseur de la lame à 5 endroits minimum à l'aide d'un pied à coulisse (2). La distance minimum doit être respectée, en particulier au niveau de l'ailette de la lame.
- Placer une règle (3) au niveau de l'arête avant de la lame et mesurer l'usure.

Limites d'usure :

L'épaisseur de la lame doit partout être de **1,6 mm** minimum.

Les lames peuvent être affûtées de **5 mm** au maximum.

Si ce n'est pas la lame fournie avec la tondeuse qui est montée mais p. ex. la lame mulching disponible en option, les limites d'usure valables sont différentes (voir le manuel d'utilisation **Kit 339**).



Risque de blessures !

Une lame usée ou endommagée risque de rompre et d'entraîner des blessures graves. Respecter impérativement les consignes d'entretien des lames.

Ne pas mettre la tondeuse en marche en particulier si des pièces de l'unité de coupe (composée de la lame de coupe, la vis de fixation de la lame et du logement de lame) sont usées ou endommagées.

L'usure des lames varie sensiblement en fonction du lieu et de la durée d'utilisation. En cas d'utilisation de l'appareil sur un sol sablonneux ou bien d'utilisation fréquente dans des conditions de sécheresse, la lame est plus fortement sollicitée et s'use plus vite que la moyenne.

Lors du remplacement de la lame, remplacer également systématiquement la vis de fixation de la lame (4).

12.6 Dépose et pose de la lame de coupe



Pour éviter d'endommager la vis de fixation de la lame, utiliser un embout hexagonal approprié (22 mm) pour la desserrer ou la visser.

1 Démontage :

- Utiliser un morceau de bois approprié (1) pour maintenir la lame de coupe (2).
- Dévisser la vis de fixation de la lame (3) et déposer la lame de coupe (2).

2 Montage :



Risque de blessures !

La lame de coupe (2) doit impérativement être montée comme illustré sur la figure. Les languettes (6) doivent être dirigées vers le bas et les ailettes relevées de la lame vers le haut.

Respecter impérativement le couple de serrage prescrit de **10 - 15 Nm** des vis de fixation de la lame car il est d'une importance primordiale pour une fixation correcte de l'outil de coupe. Fixer également la vis de fixation de la lame (3) avec du **Loctite 243**.

- Nettoyer la surface d'appui de la lame et le support de lame.
- Monter la lame de coupe (2) avec les ailettes de ventilation orientées vers le haut. Les ergots (4) doivent être positionnés dans les alésages (5) de la lame de coupe.
- Utiliser un morceau de bois approprié (1) pour maintenir la lame de coupe (2).
- Serrer la vis de fixation de la lame (3) à un couple de **10 - 15 Nm**.

12.7 Affûtage de la lame de coupe



Risque de blessures !

Contrôler l'état de la lame avant de la remonter. Remplacer la lame si elle présente des entailles ou des fissures, si les tranchants ont été réduits de plus de 5 mm ou si l'épaisseur de la lame est par endroit inférieure à 1,6 mm (limite d'usure) (⇒ 12.5).

VIKING recommande de s'adresser à un spécialiste pour l'affûtage de la lame de coupe. Si la lame n'est pas affûtée correctement (angle de coupe erroné, voile, etc.), le fonctionnement de l'appareil est compromis.

Instructions relatives à l'affûtage :

- Démontez la lame de coupe (⇒ 12.6).
- Refroidir les lames de coupe pendant l'affûtage, p. ex. avec de l'eau. La lame ne doit pas bleuir car cela réduirait sa puissance de coupe.
- Affûter la lame de manière homogène afin de prévenir tout voile pouvant entraîner des vibrations.
- L'angle de coupe de 30° doit être respecté.
- Après l'opération d'affûtage, éliminer la bavure sur le tranchant avec du papier émeri si nécessaire.

12.8 Rangement de l'appareil (hivernage)

Ranger l'appareil dans une pièce sèche, propre et fermée. S'assurer que l'appareil est hors de portée des enfants.

Ranger toujours la tondeuse en parfait état de fonctionnement. Si nécessaire, rabattre le guidon.

Serrer tous les écrous, boulons et vis, remplacer les autocollants d'avertissement et de sécurité devenus illisibles et vérifier que l'appareil complet ne présente pas de traces d'usure ou de dommages. Remplacer les pièces usées ou endommagées.

Toute panne de l'appareil doit être réparée avant son rangement.

En cas d'hivernage de la tondeuse, tenir compte des points suivants :

- Nettoyer minutieusement toutes les pièces extérieures.
- Bien huiler ou graisser toutes les pièces rotatives.

13. Transport

13.1 Transport et fixation de la tondeuse



Risque de blessures !

Respecter les consignes de sécurité dans le chapitre « Consignes de sécurité » (⇒ 4.).

Transport de l'appareil :

- Soulever uniquement la tondeuse au niveau des poignées de transport (1, 2). Veiller à toujours observer un espace suffisant entre la lame de coupe et l'utilisateur, en particulier au niveau des pieds et des jambes.
- Porter la tondeuse des deux mains en plaçant une main au niveau de la poignée de transport supérieure (2) et l'autre main au niveau de la poignée de transport inférieure (1).

ou

- porter la tondeuse d'une seule main au niveau de la poignée de transport supérieure (2).

Fixation de l'appareil :

- Fixer la tondeuse sur la surface de chargement à l'aide d'équipements de fixation adaptés.
- Fixer les sangles ou les câbles sur les poignées (1, 2).

14. Protection de l'environnement



Ne pas jeter les brins d'herbe coupés à la poubelle - ils peuvent servir de compost.

Les emballages, l'appareil et ses accessoires sont fabriqués en matériaux recyclables et sont à éliminer comme il se doit.

L'élimination sélective des déchets dans le respect de l'environnement contribue au recyclage des matières recyclables. Une fois la durée d'utilisation normale de l'appareil écoulée, remettre l'appareil à un centre de collecte des déchets. Pour la mise au rebut, tenir compte des indications du chapitre « Mise au rebut » (⇒ 4.7).

S'adresser au centre de recyclage local ou au revendeur spécialisé pour connaître la procédure correcte de mise au rebut.

15. Comment limiter l'usure et éviter les dommages

Respecter impérativement les consignes suivantes pour éviter tout dommage et prévenir une usure rapide de votre appareil VIKING :

1. Pièces d'usure

Certaines pièces des appareils VIKING sont sujettes à usure, même dans des conditions normales d'utilisation. Elles doivent être remplacées en temps voulu, en fonction du type et de la durée d'utilisation.

C'est notamment le cas des pièces suivantes :

- Lames
- Bac de ramassage

2. Respect des consignes indiquées dans le présent manuel d'utilisation

Utiliser, entretenir et entreposer soigneusement votre appareil VIKING conformément aux consignes du présent manuel d'utilisation. L'utilisateur est seul responsable des dommages entraînés par le non-respect des consignes de sécurité, d'utilisation et d'entretien.

Une restriction de la garantie s'applique notamment dans les cas suivants :

- câble d'alimentation trop fin.
- branchement électrique incorrect (tension).
- modifications du produit non autorisées par VIKING.
- utilisation d'outils ou d'accessoires qui ne sont pas autorisés, appropriés ou qui sont de mauvaise qualité.
- utilisation non conforme du produit.

- utilisation de l'appareil lors de manifestations sportives ou de concours.
- dommages résultant d'une utilisation prolongée de l'appareil avec des pièces défectueuses.

3. Travaux d'entretien

Effectuer régulièrement tous les travaux indiqués au chapitre « Entretien ».

Si l'utilisateur n'est pas en mesure d'effectuer lui-même ces travaux d'entretien, il devra les confier à un spécialiste.

VIKING recommande de s'adresser exclusivement aux revendeurs spécialisés VIKING pour les travaux d'entretien et les réparations.

Les revendeurs spécialisés VIKING bénéficient régulièrement de formations et d'informations techniques.

Si ces travaux ne sont pas effectués, cela peut entraîner des dommages dont l'utilisateur sera tenu responsable.

Cela concerne notamment :

- les dommages causés au moteur de traction à la suite d'un nettoyage insuffisant des fentes d'aération (guidage de l'air de refroidissement).
- dommages dus à la corrosion ou autres dommages consécutifs causés par un stockage inapproprié.

- endommagement de l'appareil du fait de l'utilisation de pièces de rechange de mauvaise qualité.
- dommages causés par le non-respect des intervalles d'entretien ou un entretien insuffisant, ou causés par des réparations ou des travaux d'entretien n'ayant pas été effectués chez un revendeur spécialisé.

16. Pièces de rechange courantes

Lame de coupe

6320 702 0100

Vis de fixation de la lame

6310 710 2800



Les éléments de fixation de la lame de coupe (p. ex. vis de fixation de la lame) doivent être remplacés lors du changement ou du montage de la lame. Les pièces détachées sont disponibles auprès des revendeurs spécialisés VIKING.

17. Schéma électrique



- 1 Raccordement au secteur
- 2 Interrupteur marche/arrêt
- 3 Fiche
- 4 Condensateur
- 5 Moteur
- BL bleu
- BR marron

18. Déclaration de conformité CE du fabricant

Nous,

VIKING GmbH

Hans Peter Stihl-Straße 5
A 6336 Langkampfen/Kufstein (Autriche)

déclarons que les

les tondeuses électriques (ME)

Marque : VIKING
Type : ME 339.0
ME 339.0 C
N° de série 6320

sont en parfaite conformité avec les directives européennes suivantes :
2000/14/EC, 2002/96/EC, 2004/108/EC,
2006/95/EC, 2006/42/EC, 2011/65/EC

Le produit en question a été mis au point conformément aux normes suivantes :
EN 60335-1, EN 60335-2-77

Procédure de contrôle de conformité utilisée :
Annexe VIII (2000/14/EC)

Nom et adresse de l'institut :

TÜV Rheinland LGA Products GmbH
Tillystraße 2
D-90431 Nürnberg (Allemagne)

Composition et conservation de la documentation technique :
Johann Weiglhofer
VIKING GmbH

L'année de fabrication et le numéro de série sont indiqués sur la plaque fabricant de l'appareil.

Niveau de puissance sonore mesuré :
92,5 dB(A)

Niveau de puissance sonore garanti :
93 dB(A)

Langkampfen,
2014-01-02 (AAAA-MM-JJ)

VIKING GmbH

Weiglhofer

Directeur de la Recherche et
Développement des produits

19. Caractéristiques techniques

ME 339.0 / ME 339.0 C :

N° de série	6320
Moteur	Moteur électrique
Moteur, modèle	électrique
Fabricant	Cleva
Type	Moteur universel CA
Tension	230 V~
Puissance absorbée	1200 W
Fréquence	50 Hz
Protection par fusible	5 A
Catégorie de protection	II
Type de protection	IPX 4
Type du dispositif de coupe	Lame de coupe
Largeur de coupe	37 cm
Régime du dispositif de coupe	3200 tr/min
Conformément à la directive 2000/14/EC :	
Niveau de puissance sonore garanti	
L_{WA}	93 dB(A)
Conformément à la directive 2006/42/EC :	
Niveau de pression sonore sur le lieu de travail L_{pA}	79 dB(A)
Incertitude K_{pA}	1 dB(A)
Entraînement de la lame de coupe	Permanent
Couple de serrage de la vis de fixation de la lame	10 à 15 Nm
Ø roue avant	150 mm
Ø roue arrière	180 mm

ME 339.0 / ME 339.0 C :

Bac de ramassage	40 l
Hauteur de coupe	30 à 70 mm
Hauteur de coupe (uniquement pour la Grande-Bretagne)	20 à 70 mm

ME 339.0 :

Vibrations indiquées conformément à la norme EN 12096 :	
valeur mesurée a_{hw}	0,82 m/sec ²
Incertitude K_{hw}	0,41 m/sec ²
Mesure conformément à la norme EN 20643	
L/l/h	122/42/107 cm
Poids	14 kg
Poids (uniquement pour la Grande-Bretagne)	
	15 kg

ME 339.0 C :

Vibrations indiquées conformément à la norme EN 12096 :	
valeur mesurée a_{hw}	0,55 m/sec ²
Incertitude K_{hw}	0,28 m/sec ²
Mesure conformément à la norme EN 20643	
L/l/h	128/42/107 cm
Poids	14 kg

20. Recherche des pannes

- ✘ Demander éventuellement conseil à un revendeur, VIKING recommande les revendeurs spécialisés VIKING.

Dysfonctionnement :

Le moteur ne démarre pas

Causes possibles :

- Pas d'alimentation secteur
- Le câble d'alimentation/la fiche, le raccordement de fiche ou l'interrupteur est défectueux
- Le bouton de démarrage n'est pas actionné
- Le moteur de la tondeuse est en surcharge car l'herbe est trop haute ou trop humide
- Le disjoncteur s'est déclenché
- Le carter de la tondeuse est bouché
- Le fusible de la fiche est défectueux (version GB)

Solutions :

- Contrôler la protection par fusible (⇒ 11.1)
- Contrôler les câbles/fiches/interrupteurs, les remplacer si nécessaire (⇒ 11.1)
- Appuyer sur le bouton de démarrage (⇒ 11.3)
- Ne pas démarrer le moteur dans l'herbe haute, adapter la hauteur de coupe (⇒ 8.4)
- Laisser refroidir l'appareil (⇒ 9.5)
- Nettoyer le carter de la tondeuse (⇒ 12.2)
- Remplacer le fusible de la fiche (✘)

Dysfonctionnement :

Déclenchement répété du disjoncteur.

Causes possibles :

- Câble de raccordement inapproprié.
- Surcharge électrique du secteur.
- Surcharge de l'appareil en cas de tonte d'herbe trop haute ou trop humide.

Solutions :

- Utiliser un câble de raccordement adapté (⇒ 11.1)
- Brancher l'appareil sur un autre circuit électrique
- Adapter la hauteur de coupe et la vitesse de la tondeuse aux conditions de tonte (⇒ 8.4)

Dysfonctionnement :

Fortes vibrations au cours de la tonte.

Causes possibles :

- La vis de fixation de la lame est desserrée
- La lame n'est pas équilibrée

Solutions :

- Serrer la vis de fixation de la lame (⇒ 12.6)
- Affûter la lame (l'équilibrer) ou la remplacer (⇒ 12.7)

Dysfonctionnement :

Coupe irrégulière, la pelouse jaunit

Causes possibles :

- La lame est émoussée ou usée
- La vitesse de traction est trop élevée par rapport à la hauteur de coupe

Solutions :

- Affûter la lame ou la remplacer (⇒ 12.7)
- Diminuer la vitesse de traction et/ou sélectionner la hauteur de coupe adéquate (⇒ 8.4)

Dysfonctionnement :

Le moteur démarre difficilement ou perd de la puissance

Causes possibles :

- L'herbe à tondre est trop haute ou trop humide.
- Le carter de la tondeuse est bouché.

Solutions :

- Adapter la hauteur de coupe et la vitesse de la tondeuse aux conditions de tonte (⇒ 8.4)
- Nettoyer le carter de la tondeuse (pour cela, retirer la fiche secteur) (⇒ 12.2)

Dysfonctionnement :

Le canal d'éjection est bouché

Causes possibles :

- La lame est usée
- L'herbe à tondre est trop haute ou trop humide.

Solutions :

- Remplacer la lame (⇒ 12.7)
- Adapter la hauteur de coupe et la vitesse de la tondeuse aux conditions de tonte (⇒ 8.4)

21. Feuille d'entretien

21.1 Confirmation de remise

Modèle : _____

Numéro de série :

□	□	□	□	□	□	□	□	□	□
---	---	---	---	---	---	---	---	---	---

Date : □ □ □ □ □ □ □ □ □ □

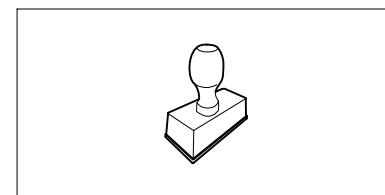

Prochain entretien

Date : □ □ □ □ □ □ □ □ □ □

21.2 Confirmation d'entretien



Remettre le présent manuel d'utilisation à votre revendeur spécialisé VIKING lors des travaux d'entretien.

Il confirmera l'exécution des travaux d'entretien en complétant les champs préimprimés.

 Entretien exécuté le

 Date du prochain entretien

Geachte klant,

Hartelijk dank voor uw aankoop van een kwaliteitsproduct van de firma VIKING.

Dit product werd volgens de meest moderne procedures en met veel zorg voor kwaliteit gefabriceerd, want wij hebben ons doel pas bereikt als u tevreden bent over uw apparaat.

Neem contact op met uw dealer of met onze verkoopafdeling als u vragen over uw apparaat heeft.

Veel plezier met uw VIKING apparaat.



Dr. Peter Pretzsch

Directeur

1. Inhoudsopgave

Over deze gebruiksaanwijzing	72
Algemeen	72
Landspecifieke varianten	72
Instructie voor het lezen van de gebruiksaanwijzing	72
Beschrijving van het apparaat	73
Voor uw veiligheid	73
Algemeen	73
Transport	74
Vorbereidende maatregelen	74
Werkwijze bij het grasmaaien	75
Onderhoud, reiniging, reparaties en opslag	76
Waarschuwing - gevaar voor elektrische schokken	77
Afvoer	78
Toelichting van de symbolen	78
Leveringsomvang	79
Apparaat klaarmaken voor gebruik	79
Algemeen	79
Enkele duwstang monteren (ME 339 C)	79
Dubbele duwstang monteren (ME 339)	79
Grasopvangbox in elkaar zetten	80
Bedieningselementen	80
Enkele duwstang (ME 339 C)	80
Dubbele duwstang (ME 339)	81
Grasopvangbox	81
Centrale snijhoogteverstelling	81
Aanwijzingen voor werken	82
Algemeen	82
Maaien op hellingen	82
Juiste belasting van de elektromotor	82
Als het maaimes blokkeert	82
Thermische overbelastingsbeveiliging voor de motor	82
Veiligheidsvoorzieningen	83
Bediening met twee handen	83
Uitlooprem	83
Apparaat in gebruik nemen	83
Apparaat aansluiten	83
Trekontlasting	83
Grasmaaier inschakelen	83
Grasmaaier uitschakelen	83
Inhoudsindicatie	84
Grasopvangbox ledigen	84
Onderhoud	84
Algemeen	84
Apparaat reinigen	84
Elektromotor en wielen	85
Bovenstuk duwstang ME 339	85
Maaimes onderhouden	85
Maaimes demonteren en monteren	85
Maaimes slijpen	86
Opslag (winterpauze)	86
Transport	86
Grasmaaier dragen en bevestigen	86
Milieubescherming	87
Slijtage minimaliseren en schade voorkomen	87
Standaard reserveonderdelen	88
Elektrisch schema	88
CE-conformiteitsverklaring van de fabrikant	88
Technische gegevens	89
Defectopsporing	90
Onderhoudsschema	91

2. Over deze gebruiksaanwijzing

2.1 Algemeen

Deze gebruiksaanwijzing is een **originele gebruiksaanwijzing** van de fabrikant in de zin van de EG-richtlijn 2006/42/EC.

VIKING werkt voortdurend aan de ontwikkeling van zijn producten; wijzigingen in de levering qua vorm, techniek en uitvoering zijn daarom voorbehouden.

Op basis van gegevens of afbeeldingen uit dit boekje kunnen bijgevolg geen aanspraken worden gemaakt.

2.2 Landspecifieke varianten

VIKING levert afhankelijk van het leveringsland apparaten met verschillende stekkers en schakelaars.

In de afbeeldingen worden apparaten met eurostekkers weergegeven. Apparaten met andere stekkeruitvoeringen worden op dezelfde manier op de voeding aangesloten.

2.3 Instructie voor het lezen van de gebruiksaanwijzing

Afbeeldingen en teksten beschrijven bepaalde bedieningsstappen.

Alle pictogrammen die op het apparaat zijn aangebracht, worden in deze gebruiksaanwijzing toegelicht.

Kijkrichting:

kijkrichting bij gebruik 'links' en 'rechts' in de gebruiksaanwijzing:
De gebruiker staat achter het apparaat en kijkt in de rijrichting naar voren.

Hoofdstukverwijzing:

naar de desbetreffende hoofdstukken en paragrafen met nadere uitleg wordt met een pijltje verwezen. Het volgende voorbeeld bevat een verwijzing naar een hoofdstuk: (⇒ 2.1)

Markeringen van tekstpassages:

De beschreven aanwijzingen kunnen zoals in de volgende voorbeelden gemarkeerd zijn.

Handelingen waarbij ingrijpen van de gebruiker vereist is:

- Bout (1) met een schroevendraaier losdraaien, hendel (2) activeren ...

Algemene opsommingen:

- productgebruik bij sport- of wedstrijd-evenementen

Teksten met aanvullende betekenis:

Tekstpassages met aanvullende betekenis zijn met één van de onderstaand beschreven symbolen gemarkeerd om deze in de gebruiksaanwijzing extra te accentueren.



Gevaar!

Gevaar voor ongevallen en ernstig letsel. Bepaalde handelingen zijn noodzakelijk of verboden.



Waarschuwing!

Kans op letsel. Bepaalde handelingen voorkomen mogelijk of waarschijnlijk letsel.



Voorzichtig!

Minder ernstig letsel of materiële schade dat/die door bepaalde handelingen kan worden voorkomen.



Aanwijzing

Informatie voor een beter apparaatgebruik en om een mogelijk oneigenlijk gebruik te vermijden.

Teksten met afbeeldingverwijzing:

Afbeeldingen die het gebruik van het apparaat toelichten, vindt u geheel aan het begin van de gebruiksaanwijzing.

Het camerasymbool koppelt de afbeeldingen op de pagina's met afbeeldingen met het desbetreffende tekstgedeelte in de gebruiksaanwijzing.



3. Beschrijving van het apparaat



- 1 Bovenstuk duwstang
- 2 Onderstuk duwstang
- 3 Behuizing
- 4 Motorkap
- 5 Achterwiel
- 6 Voorwiel
- 7 Grasopvangbox
- 8 Bovenste transportgreep
- 9 Onderste transportgreep
- 10 Uitwerpklep
- 11 Draaiknop
- 12 Snelspanner
- 13 Motorstopbeugel
- 14 Hendel hoogteverstelling
- 15 Trekontlasting
- 16 Voeding
- 17 Startknop
- 18 Typeplaatje

4. Voor uw veiligheid

4.1 Algemeen



Tijdens de werkzaamheden met deze grasmaaier moeten de voorschriften ter preventie van ongevallen beslist in acht worden genomen.



Lees de gehele gebruiksaanwijzing zorgvuldig door alvorens het apparaat in gebruik te nemen. Bewaar de gebruiksaanwijzing goed.

Maak u vertrouwd met de verstelbare onderdelen en het gebruik van het apparaat.

Voor de eerste ingebruikname moeten instructies door de verkoper of een andere vakkundige worden gegeven.

Na het gebruik van alcohol, drugs of medicijnen die de reactiesnelheid nadelig beïnvloeden mag niet met de grasmaaier worden gewerkt.

Sta kinderen of andere personen die de gebruiksaanwijzing niet kennen, niet toe om de grasmaaier te gebruiken. De minimumleeftijd van de gebruiker kan vastgelegd zijn in plaatselijke bepalingen.

Maai nooit als er personen, in het bijzonder kinderen of dieren, in de buurt zijn.

Denk eraan dat de gebruiker aansprakelijk is voor ongevallen met andere personen of voor materiële schade.

Leen het apparaat alleen uit aan personen die met dit model en de bediening ervan vertrouwd zijn. Geef altijd de gebruiksaanwijzing mee.

Dit apparaat mag niet door personen (met name kinderen) met beperkte fysieke, zintuiglijke of geestelijke vermogens of zonder ervaring of door personen zonder ervaring en/of zonder kennis worden gebruikt, tenzij deze personen onder toezicht staan van iemand anders die voor hun veiligheid verantwoordelijk is of van wie men instructies m.b.t. het gebruik heeft ontvangen. Houd kinderen onder toezicht om te voorkomen dat ze met het apparaat spelen.

Let op - Gevaar voor ongevallen!

De grasmaaier is geschikt voor particulier gebruik en alleen voor het maaien van gras bedoeld. Een andere toepassing is niet toegestaan en kan gevaarlijk zijn of schade aan het apparaat tot gevolg hebben.

Om persoonlijk letsel van de gebruiker te vermijden, mag de grasmaaier bijvoorbeeld niet worden ingezet voor (onvolledige opsomming):

- het trimmen van bosjes, heggen en struiken,
- het snoeien van rankgewassen,
- gazononderhoud op dakbeplantingen en in bloembakken,
- het schoonmaken van voetpaden (opzuigen, wegblazen, sneeuwruimen),
- het hakselen en verkleinen van boom- en struikafval,

- het egaliseren van oneffenheden in de bodem, zoals bijv. molshopen,
- het transporteren van maaigoed, buiten de in de daarvoor bedoelde grasopvangbox.

Let op - Gevaar voor ongevallen!

Gebruik alleen accessoires die door VIKING worden geleverd of uitdrukkelijk voor montage aan dit apparaat werden toegestaan. Er mogen ook geen wijzigingen worden aangebracht aan het apparaat.

Bij het gebruik op openbare terreinen, parken, sportvelden, langs wegen en op land- en bosbouwbedrijven moet u bijzonder behoedzaam te werk gaan.



Opgelet! Gevaar voor de gezondheid door trillingen!

Een overmatige belasting door trillingen kan schade aan de bloedsomloop en het zenuwstelsel veroorzaken, vooral bij personen met circulatiestoornissen. Raadpleeg een arts wanneer er symptomen optreden die door de trillingen zouden kunnen zijn veroorzaakt. Deze symptomen treden voornamelijk op bij de vingers, handen of polsen en zijn bijvoorbeeld (onvolledige opsomming):

- gevoelloosheid,
- pijn,
- slappe spieren,
- huidverkleuringen,
- onaangenaam kriebelen.

4.2 Transport



Werk uitsluitend met handschoenen om verwondingen door de scherpe randen van de apparatuur te voorkomen.

Schakel het apparaat voor het transport uit, trek de voedingskabel eraf en laat het mes tot stilstand komen.

Raadpleeg bij het optillen van het apparaat de informatie in het hoofdstuk 'Transport' (⇒ 13.).

Let op het gewicht van het apparaat en gebruik zo nodig voor het laden geschikte hulpmiddelen (laadhellingen, takels).

Maakmes bij het optillen en dragen niet aanraken.

Transporteer het apparaat uitsluitend met afgekoelde motor.

Maak het apparaat en de erbij getransporteerde apparatuur (bijv. grasopvangbox) met geschikte bevestigingsmaterialen (gordels, kabels, enz.) vast aan het laadoppervlak.

Houd u bij het transport van het apparaat aan de regionale wettelijke voorschriften, met name wat betreft de laadveiligheid en het transport van voorwerpen op laadoppervlakken.

4.3 Voorbereidende maatregelen

Personen die de gebruiksaanwijzing niet kennen, mogen het apparaat niet gebruiken.

Neem de gemeentelijk voorgeschreven tijden voor het gebruik van tuinapparatuur met motoraandrijving in acht.



Draag tijdens het maaien altijd vaste schoenen en een lange broek. Maai nooit op blote voeten of op sandalen.

Controleer het complete terrein waarop het apparaat wordt gebruikt en verwijder alle stenen, stokken, kabels, botten en alle andere voorwerpen die door het apparaat omhoog kunnen worden geslingerd.

Inspecteer vóór het gebruik altijd visueel of het snijgereedschap, de bevestigingsbouten en de complete snijeenheid intact zijn, let hierbij met name op een goede bevestiging, schade en slijtage (⇒ 12.5).

Vervang versleten of beschadigde onderdelen voordat u het apparaat in gebruik neemt. Onleesbare of beschadigde waarschuwingsaanwijzingen op het apparaat moeten worden vervangen. Ga hiervoor naar uw VIKING dealer.

Schakel de motor nooit zonder goed gemonteerd mes in. Gevaar voor oververhitting van de motor!

Gebruik de grasmaaier nooit met beschadigde veiligheidsvoorzieningen, beschermroosters, zonder werkende motorrem of zonder aangebouwde veiligheidsvoorzieningen, b. v. zonder uitwerpklep of zonder grasopvanginrichting.

Gebruik om veiligheidsredenen altijd een onbeschadigde grasopvangbox.

De op het apparaat geïnstalleerde schakelinrichtingen mogen niet worden verwijderd of overbrugd (b. v. de motorstopbeugel aan de duwstang vastbinden).

Raadpleeg de informatie in het hoofdstuk 'Waarschuwing - gevaar voor elektrische schokken' (⇒ 4.6).

4.4 Werkwijze bij het grasmaaien



Houd andere personen, in het bijzonder kinderen, en dieren uit de gevarezone. Ga voorzichtig te werk, zodat u andere personen niet in gevaar brengt.

Maai niet bij omgevingstemperaturen van minder dan +5°C.

Maai niet als het gras nat is en maai nooit als het regent. Door nat gras is er een verhoogde kans op ongevallen (minder stabiele ondergrond voor de gebruiker).

Maai alleen bij daglicht of bij goede verlichting.

Start het apparaat op een vlakke ondergrond. Bij het starten van de motor mag het apparaat niet worden gekanteld.

Start het apparaat voorzichtig, aanwijzingen in het hoofdstuk 'Apparaat in gebruik nemen' (⇒ 11.) opvolgen. Houd uw voeten op voldoende afstand van het snijgereedschap.

Werk altijd stapvoets en ga bij het werken met het apparaat vooral niet rennen. Door snel te lopen met het apparaat is er meer kans op letsel door struikelen, uitglijden enz.

Schakel de motor uit,

- als de maaier bij het transport over andere ondergronden dan gras moet worden opgetild,
- als u de grasmaaier van en naar het maaivlak verplaatst,
- voordat u de grasopvangbox verwijdert.

Zorg altijd voor een goede stand op hellingen. Maai niet op zeer steile hellingen om te voorkomen dat u de controle over het apparaat verliest.

Wees bijzonder voorzichtig als u op een helling van richting verandert om te voorkomen dat u de controle over het apparaat verliest.

Maai dwars op de helling, nooit naar boven of naar beneden om bij het eventueel verliezen van de controle over het apparaat niet nog eens door de rijdende grasmaaier te worden geraakt.

Let op - gevaar voor struikelen!

Wees bijzonder voorzichtig bij het achteruitrijden en bij het trekken van de grasmaaier.

Wees bijzonder voorzichtig als u het apparaat omdraait of naar u toe trekt.

Om veiligheidsredenen mag het apparaat niet op hellingen met een stijging van meer dan 25° (46,6 %) worden gebruikt.

Gevaar voor letsel!

Een stijging van de helling van 25° (46,6%) betekent een verticale stijging van 46,6 cm bij een horizontale lengte van 100 cm.

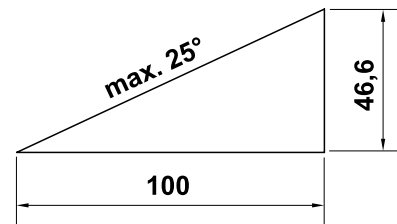

STOP

Neem de naloop van het werkgereedschap in acht. Het duurt meerdere seconden voordat het helemaal tot stilstand is gekomen.



Probeer niet om het mes te inspecteren zolang de grasmaaier werkt. Zolang het maimes loopt, mag de uitwerpklep niet worden geopend en/of mag de grasopvangbox niet worden verwijderd. Het ronddraaiende mes kan letsel veroorzaken.

Bevestig nooit voorwerpen aan de duwstang (b. v. werkkleding). Wikkel geen verlengsnoeren om de duwstang.

Het mes moet regelmatig worden gecontroleerd op veilige montage, schade en slijtage (⇒ 12.5).



Opgelet - kans op letsel!

Houd handen of voeten nooit tegen of onder draaiende onderdelen. Raak het ronddraaiende mes nooit aan. Blijf altijd uit de buurt van de uitwerpopening. Neem steeds de door de duwstang bepaalde veiligheidsafstand in acht.

Herhaaldelijke inschakelingen binnen korte tijd, in het bijzonder het 'spelen' met de startknop, moeten vermeden worden. Gevaar voor oververhitting van de motor!

De door dit apparaat veroorzaakte spanningsschommelingen bij het starten kunnen bij ongunstige omstandigheden op het net storingen veroorzaken bij andere inrichtingen die op dezelfde stroomkring zijn aangesloten. In dit geval moeten passende maatregelen worden genomen (b. v. aansluiting op een andere stroomkring dan de betroffen inrichting, gebruik van het apparaat op een stroomkring met een lagere impedantie).



Schakel de motor uit, trek de stekker eruit en controleer of het snijgereedschap geheel stilstaat,

- voordat u blokkades opheft of verstoppingen in het uitwerpkanaal verwijdert;
- als het snijgereedschap een vreemd voorwerp heeft geraakt. Het snijgereedschap moet op eventuele schade worden gecontroleerd. De grasmaaier mag niet worden gebruikt als de messenas of motoras beschadigd of verbogen is. **Kans op letsel door defecte onderdelen!**
- voordat u de maaier controleert, reinigt of werkzaamheden aan de maaier uitvoert, b. v. snijhoogte instellen, duwstang omklappen/instellen;
- als de grasmaaier ongebruikelijk sterk begint te trillen. Het gehele apparaat, met name het snijgereedschap, moet in dit geval op eventuele beschadigingen en loszittende onderdelen worden gecontroleerd. Beschadigde onderdelen moeten vóór het verder gebruiken worden vervangen, losse onderdelen moeten worden bevestigd/vastgeschroefd.
- voordat u het apparaat verlaat of als het apparaat zonder toezicht is;
- voordat u het apparaat optilt of draagt;
- vóór het transport.

Een maaier met draaiende motor of aangesloten voedingskabel mag nooit worden opgetild of gedragen.

Vervoer geen personen, met name kinderen of voorwerpen, met het apparaat.

4.5 Onderhoud, reiniging, reparaties en opslag



Schakel de motor uit en trek de netstekker eruit voordat u werkzaamheden aan het apparaat verricht, voordat u de grasmaaier afstelt of schoonmaakt of voordat u controleert of de voedingskabel verstrengeld of beschadigd is.



Draag altijd stevige handschoenen bij werkzaamheden aan de snijeenheid.

Laat het apparaat voor opslag in een gesloten ruimte, voor onderhoud en voor reiniging volledig afkoelen.

Verricht alleen onderhoudswerkzaamheden die in de gebruiksaanwijzing worden beschreven. Laat alle andere werkzaamheden door een vakhandelaar uitvoeren.

VIKING raadt aan onderhoudswerkzaamheden en reparaties uitsluitend bij de VIKING vakhandelaar te laten uitvoeren. VIKING vakhandelaren volgen regelmatig cursussen en krijgen voortdurend technische informatie ter beschikking gesteld.

Neem altijd contact op met een vakhandelaar als u niet over de vereiste kennis of gereedschappen beschikt (VIKING beveelt u de VIKING vakhandelaar aan).

Gebruik uitsluitend hoogwaardige gereedschappen, accessoires en reserveonderdelen. Anders is er kans op letsel of schade aan het apparaat.

VIKING raadt aan originele gereedschappen, accessoires en onderdelen van VIKING te gebruiken. Deze zijn wat betreft eigenschappen optimaal op het apparaat en de eisen van de gebruiker afgestemd. Originele VIKING reserveonderdelen zijn herkenbaar aan het VIKING reserveonderdeelnummer, aan het opschrift VIKING en eventueel aan het VIKING reserveonderdeelteken. Op kleine onderdelen kan ook alleen het teken staan.

Zorg voor een veilig gebruik van het apparaat doordat alle moeren, bouten en schroeven goed zijn aangehaald.

Controleer regelmatig of de grasopvangbox versleten of beschadigd is of niet goed meer werkt.

Als het snijgereedschap of de grasmaaijer op een hindernis of een vreemd voorwerp stuit, moet de motor worden uitgeschakeld, de stekker uit het stopcontact worden getrokken en door een deskundige worden gecontroleerd.

Onleesbaar geworden waarschuwingsaanwijzingen op het apparaat moeten worden vervangen. Ga hiervoor naar uw VIKING vakhandelaar.

De aansluitkabel mag alleen door erkende elektriciens worden gerepareerd of worden vervangen.

Om brandgevaar te voorkomen, moet u de gebieden tussen de motorkap en de behuizing, in het bijzonder de luchtopeningen vrij houden van bijv. gras, stro, mos, bladeren of uitstromend vet.

Als onderdelen of veiligheidsvoorzieningen voor onderhoudswerkzaamheden zijn verwijderd, moeten deze weer meteen en correct worden aangebracht.

Grasmaaijer na het gebruik zorgvuldig reinigen. Gebruik nooit hogedrukreinigers en reinig de grasmaaijer niet onder stromend water (bijv. met een tuinslang). Gebruik geen agressieve reinigingsmiddelen. Dergelijke reinigingsmiddelen kunnen kunststoffen en metalen zodanig beschadigen dat de veiligheid van uw VIKING apparaat wellicht in het geding komt.

Inspecteer het gehele apparaat op gezette tijden, in het bijzonder voor de opslag van het apparaat tijdens een langere werkpauze (winterpauze), op slijtage of beschadigingen. Vervang versleten of beschadigde onderdelen, zodat het apparaat altijd veilig kan worden gebruikt.

Berg de afgekoelde grasmaaijer op in een droge, afgesloten ruimte buiten het bereik van kinderen.

4.6 Waarschuwing - gevaar voor elektrische schokken



Opgelet! Gevaar voor stroomstoten! Voor de elektrische veiligheid zijn de voedingskabel, stekker, aan/uit-knop en de aansluitkabel erg belangrijk. Beschadigde kabels, koppelingen en stekkers of aansluitkabels die niet aan de voorschriften voldoen, mogen niet gebruikt worden, zodat gevaar voor elektrische schokken kan worden voorkomen. Controleer de aansluitkabel regelmatig op beschadigingen of slijtage (barsten).

Gebruik nooit een beschadigde verlengkabel. Vervang defecte kabels door nieuwe en repareer verlengkabels niet.

Gebruik het apparaat nooit als de kabels beschadigd of versleten zijn.

Gevaar voor stroomstoten!

Een beschadigde kabel mag niet op het stroomnet worden aangesloten en u mag een beschadigde kabel niet aanraken voordat deze is losgekoppeld.

Gevaar voor stroomstoten!

Beschadigde kabels, koppelingen en stekkers of aansluitkabels die niet aan de voorschriften voldoen, mogen niet worden gebruikt.

De kabel tijdens het maaien op afstand van het mes houden.

Gebruik uitsluitend vochtwerende verlengkabels voor buitengebruik die voor het gebruik met het apparaat geschikt zijn (⇒ 11.1).



Ofschoon de aandrijfmotor tegen opspattend water beschermd is, mag de grasmaaijer niet bij regen en ook niet in een natte omgeving worden gebruikt.

Laat het apparaat niet onbeschermd in de regen staan.

Verwijder de aansluitkabel met de stekker en de stekkerbus en trek niet aan de aansluitkabels zelf.

U mag het apparaat alleen op een voeding aansluiten die beveiligd is door een foutstroombeveiliging met een afschakelstroom van maximaal 30 mA. Voor nadere informatie kunt u terecht bij de elektriciens.

Bedenk dat de grasmaaijer bij het aansluiten op een stroomaggregaat door spanningsschommelingen kan worden beschadigd.

Let er altijd op dat de gebruikte voedingskabels voldoende beveiligd zijn.

Omwille van de elektrische veiligheid moet de elektrokabel op de duwstang altijd goed gemonteerd zijn (⇒ 7.2).

4.7 Afvoer

Voer een apparaat aan het eind van de levensduur ervan op de daarvoor bestemde wijze af. Maak het apparaat onbruikbaar vóór het als afval verwerkt wordt. Verwijder ter voorkoming van ongevallen in het bijzonder de voedingskabel resp. de elektrische kabel van de duwstang naar de motor.

Kans op letsel door het maimes!

Laat ook een grasmaaier aan het eind van de levensduur ervan nooit zonder toezicht staan. Bewaar het apparaat en het maimes altijd buiten het bereik van kinderen.

5. Toelichting van de symbolen



Let op!

Lees vóór inbedrijfstelling de gebruiksaanwijzing.



Gevaar voor letsel!

Houd andere personen uit de gevarezone.

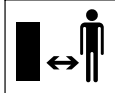

Gevaar voor letsel!

Pas op voor scherp maimes. Het maimes loopt na het uitschakelen nog een aantal seconden na (motor / messenrem). Schakel de motor uit en trek de netstekker eruit, voordat u werkzaamheden aan het snijgereedschap verricht, voordat u onderhouds- en reinigingswerkzaamheden verricht, voordat u controleert of de voedingskabel verstrengeld of beschadigd is en voordat u het apparaat onbeheerd achterlaat.



Gevaar voor stroomstoten!

Houd de aansluitkabel op afstand van het snijgereedschap.

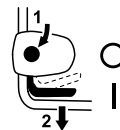

ME 339:
Motor starten.



ME 339 C:
Motor starten.



ME 339 C:
Motor uitschakelen.

6. Leveringsomvang



Pos.	Omschrijving	Aant.
A	Basisapparaat	1
B	Bovenste gedeelte van de grasopvangbox	1
C	Onderste gedeelte grasopvangbox	1
D	Pen	2
•	Gebruiksaanwijzing	1

ME 339 C:

E	Ring	2
F	Bout	1
G	Pen	1
H	Klemstuk	2
I	Snelspanner	1

ME 339:

J	Bout met vlakke kop	2
K	Kabelgeleiding	1
L	Draaiknop	2
M	Kabelclip	1

7. Apparaat klaarmaken voor gebruik

7.1 Algemeen



Gevaar voor letsel

Neem de veiligheidswaarschuwingen in het hoofdstuk 'Voor uw veiligheid' in acht. (⇒ 4.).

- Zet het apparaat voor alle beschreven werkzaamheden op een vlakke en stevige ondergrond.

7.2 Enkele duwstang monteren (ME 339 C)



- Enkele duwstang (1) in werkstand in duwstangconsole (2) plaatsen en vasthouden.
- Klemstukken (H) links en rechts zoals afgebeeld in duwstangconsole (2) leggen. Ring (E) op bout (F) schuiven en bout (F) van binnen naar buiten door klemstukken en onderstuk duwstang geleiden.
- Ring (E) aanbrengen.
- Pennen (G) in snelspanner (I) zetten en beide samen op bout (F) schroeven.
- Snelspanner (3) sluiten.
- De snelspanner (3) moet zo stevig vastgedraaid zijn dat deze geheel kan worden gesloten en de duwstang dan stevig in de duwstangconsole zit. Zo nodig snelspanner weer losdraaien en bout (F) erin of eruit draaien.

Elektrokabel monteren:

- Elektrokabel (1) zoals afgebeeld in kabellabyrint (2) op de duwstangconsole leggen. Op juiste positie van de kabelbinder (3) in het kabellabyrint letten.
- Elektrokabel (1) in houder (4) op de duwstangmanchet drukken. De elektrokabel moet bij het onderstuk duwstang strak tegen de buis van de duwstang liggen.

7.3 Dubbele duwstang monteren (ME 339)



Bovenstuk duwstang monteren:

- Bout met vlakke kop (J) door de kabelgeleiding (K) steken en de elektrokabel (1) vasthaken.
- Dubbele duwstang (2) op beide onderstukken duwstang (3) steken. Bouten met vlakke kop (J) – rechts met kabelgeleiding (K), links zonder – van binnen naar buiten door boringen steken en met draaiknoppen (L) vastschroeven.

Kabelclip monteren:



Gevaar voor stroomstoten!

- Om schade aan de isolatielaag van de duwstang te voorkomen, kabelclip alleen met de hand erop drukken en geen gereedschap (bijv. hamer, schroevendraaier) gebruiken.
- Elektrokabel (1) met kabelclip (M) op bovenstuk duwstang bevestigen. Houd op het bovenstuk van de duwstang een afstand van 25 - 27 cm tussen kabelclip en schakelaar aan.

7.4 Grasopvangbox in elkaar zetten



- Bovenstuk van grasopvangbox (B) op onderstuk van grasopvangbox (C) plaatsen. De juiste positie in de geleiders (1) respecteren.
- Bouten (D) van binnen door de betreffende openingen drukken.
- Laat het bovenstuk van de grasopvangbox (B) in het onderstuk van de grasopvangbox klikken door hier licht op te drukken.
- Grasopvangbox vasthaken (⇒ 8.3).

8. Bedieningselementen

8.1 Enkele duwstang (ME 339 C)



De grasmaaier **ME 339 C** is voorzien van een instelbare telescoopduwstang.



Gevaar voor stroomstoten!

De elektrokabel moet altijd in de manchets en de console van de duwstang worden vastgezet. De elektrokabel moet met de duwstang in de hoogste stand bij het verstelbereik van de telescoopduwstang iets doorhangen (⇒ 7.2).



Gevaar voor knellen!

Door het losdraaien van de snelspanners kan de duwstang omklappen of in elkaar worden gedrukt. Houd de duwstang (1) daarom steeds met een hand op het hoogste punt vast, terwijl u de snelspanners opent.

1 Duwstang omklappen:

Transportstand (voor het reinigen van het apparaat en voor ruimtebesparend transporteren en opslaan):

- Duwstang op laagste stand zetten.
- Duwstang (1) met een hand vasthouden en snelspanners (2) openen.
- Duwstang (1) naar voren omklappen.
- Zo nodig kan de snelspanner (2) worden gesloten en de duwstang in de transportstand worden vastgezet.

Werkstand (voor het duwen van het apparaat):

- Duwstang (1) naar achteren opklappen en met een hand vasthouden.
- Snelspanner (2) sluiten.
- De snelspanner (2) moet zo stevig vastgedraaid zijn dat deze geheel kan worden gesloten en de duwstang dan stevig in de duwstangconsole zit. Zo nodig snelspanner weer losdraaien en bout (3) erin of eruit draaien.
- Hoogte van duwstang instellen.

2 Hoogteverstelling:

de hoogte van de telescoopduwstang kan traploos worden ingesteld:

- Bovenstuk duwstang (4) met een hand vasthouden en snelspanners (5) openen.
- Bovenstuk duwstang (4) uit onderstuk duwstang trekken of in onderstuk duwstang schuiven en duwstang op gewenste hoogte zetten.
- Bovenstuk duwstang (4) met een hand vasthouden en snelspanners (5) sluiten.
- De snelspanner (5) moet zo stevig vastgedraaid zijn dat deze geheel kan worden gesloten en het bovenstuk duwstang stevig in het onderstuk duwstang zit. Zo nodig snelspanner weer losdraaien en kartelmoer (6) verdraaien.

8.2 Dubbele duwstang (ME 339)



Gevaar voor knellen!

Door het losdraaien van de draaiknoppen kan het bovenstuk van de duwstang omklappen. Houd het bovenstuk van de duwstang (2) daarom steeds op het hoogste punt met één hand vast, terwijl u de draaiknoppen losdraait.

Duwstang omklappen:

Transportstand (voor het reinigen van het apparaat en voor ruimtebesparend transporteren en opslaan):

- Draai de draaiknoppen (1) zo ver los dat deze gemakkelijk over de schroefdraadlose gedeeltes heen en weer gaan en klap het bovenstuk duwstang (2) naar voren om.

Werkstand (voor het duwen van het apparaat):

- Bovenstuk duwstang (2) naar achteren opklappen en met een hand vasthouden.
- Draaiknoppen (1) vastschroeven. Op juiste positie van de kabelgeleider (3) letten.

8.3 Grasopvangbox



Monteren:

- Uitwerpklep (1) openen en vasthouden.
- Haak de grasopvangbox (2) met de bevestigingsnokken (3) in de bevestigingen (4) achterop het apparaat.
- Uitwerpklep (1) sluiten.

Demonteren:

- Uitwerpklep (1) openen en vasthouden.
- Grasopvangbox (2) optillen en naar achteren wegnemen.
- Uitwerpklep (1) sluiten.

8.4 Centrale snijhoogteverstelling



Er kunnen **vijf** verschillende snijhoogtes tussen **30 mm** en **70 mm** worden ingesteld.

Stand 1 = laagste snijhoogte

Stand 5 = hoogste snijhoogte

Grasmaaier voor Groot-Brittannië:

Er kunnen **zes** verschillende snijhoogtes tussen **20 mm** en **70 mm** worden ingesteld.

Stand S = laagste snijhoogte

Stand 5 = hoogste snijhoogte



Ter voorkoming van schade moet de laagste snijhoogte alleen worden gebruikt op gazons zonder oneffenheden.

Snijhoogte instellen:

- Hendel hoogteverstelling (1) iets van de grasmaaier wegdrücken totdat de klemnokken (2) de hendel vrijgeven.
- **Hogere snijhoogte:** grasmaaier met de hendel hoogteverstelling (1) omhoog zetten (hendel wordt naar voren geschoven). **Lagere snijhoogte:** grasmaaier met de hendel hoogteverstelling (1) omlaag zetten (hendel wordt naar achteren geschoven).
- Hendel hoogteverstelling (1) naar de grasmaaier drukken totdat de klemnokken (2) in de hendel vallen. De geselecteerde snijhoogte kan op de voorste klemnok (3) worden afgelezen.

9. Aanwijzingen voor werken

9.1 Algemeen



Gevaar voor letsel!

Eventuele knopen in de kabel meteen ontwarren.

Voer de aansluitkabel bij het maaien achter u aan mee. Aansluitkabels kunnen per ongeluk bij het maaien worden doorgesneden of u kunt erover struikelen. Ze houden daarom een groot gevaar voor ongevallen in. Maai daarom alleen zo, dat de aansluitkabel altijd goed zichtbaar in het reeds gemaaide gazongedeelte ligt.

Door regelmatig te maaien en het gras kort te houden, krijgt u een mooi en dicht gazon.

Maai het gazon bij warm en droog weer niet te kort, omdat het anders door de zon verbrandt en er lelijk uit gaat zien!

Met een scherp mes is het maaibeeld mooier dan met een bot mes. Slijp het daarom regelmatig (VIKING vakhandelaar)

9.2 Maaien op hellingen

Om veiligheidsredenen mag de grasmaaier uitsluitend bij hellingen tot max. 25° worden gebruikt. 25° (46,6°) betekent een verticale stijging van 46,6 cm bij een horizontaal traject van 100 cm.



9.3 Juiste belasting van de elektromotor

Schakel de grasmaaier niet in hoog gras of met de laagste snijhoogte in.

De grasmaaier mag slechts zo sterk worden belast, dat het elektromotortoerental daarbij niet aanzienlijk daalt.

Stel bij een dalend toerental een hogere snijhoogte in en/of reduceer de snelheid vooruit.

9.4 Als het maimes blokkeert

Zet onmiddellijk de motor af en trek de netstekker eruit. Hef vervolgens de oorzaak van de storing op.

9.5 Thermische overbelastingsbeveiliging voor de motor

Treedt tijdens de werkzaamheden een overbelasting op, dan schakelt de thermische overbelastingsbeveiliging de motor automatisch uit.

Oorzaken van overbelasting:

- maaien van te hoog gras of bij te laag ingestelde snijhoogte,
- te grote snelheid vooruit,
- slechte reiniging van de koelluchttoevoer (ventilatiesleuven)
- maimes is bot of versleten,
- niet geschikte of te lange aansluitkabel - spanningsverlies (⇒ 11.1).

Opnieuw in gebruik nemen

Na een afkoelingsperiode van max. 10 min. (afhankelijk van de omgevingstemperatuur) kan het apparaat weer normaal worden ingeschakeld (⇒ 11.).

10. Veiligheidsvoorzieningen

10.1 Bediening met twee handen

De elektromotor kan alleen worden ingeschakeld door de startknop met de rechterhand in te drukken en vast te houden en daarna de motorstopbeugel met de linkerhand naar de duwstang te trekken.

10.2 Uitlooprem

Na het loslaten van de motorstopbeugel komt het maimes na minder dan 3 seconden tot stilstand.

Een geïntegreerde uitlooprem verkort de uitlooptijd tot de stilstand van de messen.

11. Apparaat in gebruik nemen

11.1 Apparaat aansluiten



Gevaar voor stroomstoten!

Neem de veiligheidswaarschuwingen in het hoofdstuk 'Voor uw veiligheid' in acht. (⇒ 4.).

Bij gebruik van een kabelhaspel moet de aansluitkabel volledig zijn afgewikkeld, anders kan door elektrische weerstanden verlies van het vermogen en oververhitting ontstaan.

Als aansluitkabels mogen alleen kabels worden gebruikt die niet lichter zijn dan de rubberen kabels **H07 RN-F DIN/VDE 0282**.

Minimale diameter:

tot 25 m lengte: 3 x 1,5 mm²

tot 50 m lengte: 3 x 2,5 mm²

De koppelingen van de aansluitkabel moeten van rubber zijn of met rubber bekleed zijn en moeten voldoen aan de norm **DIN/VDE 0620**.

Voedingsspanning en netfrequentie moeten overeenstemmen met de specificaties op het typeplaatje of de specificaties in het hoofdstuk 'Technische gegevens' (⇒ 19.).

De voedingskabel moet goed afgeschermd zijn (⇒ 19.).

Dit apparaat is geschikt voor een voedingsnet met een systeemimpedantie Z_{\max} op het afnamepunt (huisaansluiting) van maximaal **0,49 ohm** (bij 50 Hz).

De gebruiker moet controleren of het apparaat alleen wordt gebruikt op een voedingsnet dat aan deze vereisten voldoet. Vraag zo nodig bij de plaatselijke energiebedrijven naar de betreffende systeemimpedantie.

11.2 Trekontlasting



Tijdens het werken voorkomt de trekontlasting het onbedoeld lostrekken van de aansluitkabel en daardoor mogelijke schade aan de voedingsaansluiting op het apparaat.

Hier toe moet de aansluitkabel door de trekontlasting worden geleid.

- Met de aansluitkabel (1) een lus vormen en door de opening (2) geleiden.
- Leg de lus over de haak (3) heen en trek deze aan.

11.3 Grasmaaier inschakelen



Start de motor niet in hoog gras of op de laagste snijhoogte, om moeilijk starten te voorkomen.

- Druk de startknop (1) in en houd deze ingedrukt. Trek de motorstopbeugel (2) naar de duwstang en houd deze vast.
- De startknop (1) kan na het bedienen van de motorstopbeugel (2) worden losgelaten.

11.4 Grasmaaier uitschakelen



- Motorstopbeugel (1) loslaten. De motor en het maimes komen na een korte uitlooptijd tot stilstand.

11.5 Inhoudsindicatie



Op het bovenstuk van de grasopvangbox bevindt zich een inhoudsindicatie (1).

De luchtstroom die door het draaien van het maimes wordt veroorzaakt en waardoor de grasopvangbox wordt gevuld, tilt de inhoudsindicatie op (2): De grasopvangbox wordt gevuld met maaigoed.

Naarmate er meer gras in de grasopvangbox komt, wordt deze luchtstroom minder krachtig en zakt de inhoudsindicatie (3):

- Volle grasopvangbox ledigen (⇒ 11.6).

11.6 Grasopvangbox ledigen



- Motor uitschakelen (⇒ 11.4) en grasopvangbox losshaken (⇒ 8.3).
- De grasopvangbox bij de sluitlip grasopvangbox (1) openen en het bovenstuk van de grasopvangbox (2) naar boven openklappen.
- Grasopvangbox zoals afgebeeld aan de handgrepen in het bovenstuk grasopvangbox (3) en in het onderstuk grasopvangbox (4) vasthouden en ledigen.

12. Onderhoud

12.1 Algemeen



Gevaar voor letsel!

Neem de veiligheidswaarschuwingen in het hoofdstuk 'Voor uw veiligheid' in acht. (⇒ 4.).

Jaarlijks onderhoud door de vakhandelaar:

De grasmaaier moet elk jaar door een vakhandelaar worden geïnspecteerd. VIKING beveelt u de VIKING vakhandelaar aan.

12.2 Apparaat reinigen

Onderhoudsinterval: na elk gebruik



Gevaar voor letsel!

Plaats de maaier op een vaste, horizontale en effen ondergrond voordat u de maaier op zijn kant zet. Apparaat kan bij werkzaamheden in de reinigingspositie omvallen. Sta altijd aan de zijkant van het apparaat. Werk nooit vóór of achter de maaier.

Reinigingspositie ME 339 C:

- Enkele duwstang omklappen (⇒ 8.1).
- Uitwerplep (1) optillen, grasmaaier omhoog kantelen en op de duwstangconsole (2) zetten.
- Duwstang (3) op de bodem laten rusten en met snelspanner (4) in deze positie vastzetten.

Reinigingspositie ME 339:

- Dubbele duwstang omklappen (⇒ 8.2).
- Grasmaaier omhoog kantelen en op de onderstukken van de duwstang (5) zetten.

Aanwijzingen voor het reinigen:

Reinig het apparaat na elk gebruik grondig. Door uw apparaat voorzichtig te behandelen, beschermt u het tegen beschadigingen en verlengt u de levensduur.

Verwijder verontreinigingen van de koelluchttoevoer (ventilatiesleuven) tussen de motorkap en het onderstuk van de behuizing om voldoende koeling van de motor te kunnen garanderen.

Reinig het maimes.

Reinig de onderkant van de grasmaaier met een borstel en water. Maak eerst de aangekoekte grasresten in de behuizing en in het uitwerpkanaal met een houten staaf los.

Richt waterstralen nooit op motoronderdelen, pakkingen, lagers en elektrische onderdelen zoals schakelaars. Dit kan leiden tot dure reparaties.

Als u vuil niet met water, met een borstel of met een doek kunt verwijderen, raadt VIKING aan een speciaal reinigingsmiddel te gebruiken (bijv. STIHL speciale reiniger).

12.3 Elektromotor en wielen

De elektromotor is onderhoudsvrij.

De lagers van de wielen zijn onderhoudsvrij.

12.4 Bovenstuk duwstang ME 339

Onderhoudsinterval: voor elk gebruik

Het bovenstuk van de duwstang is voorzien van een isolatielaag. Bij beschadiging van deze isolatielaag moet het bovenstuk van de duwstang vervangen worden.

12.5 Maimes onderhouden



Onderhoudsinterval: voor elk gebruik

- Klap de grasmaaier omhoog in de reinigingspositie (⇒ 12.2).
- Reinig het maimes (1) en controleer het op beschadigingen (inkepingen of scheuren) en slijtage. Vervang het maimes indien nodig.
- Dikte van het mes op minstens 5 punten met schuifmaat (2) meten. Met name ook bij de mesvleugels is de minimale dikte essentieel.
- Leg een liniaal (3) tegen de voorste mesrand en meet de slijtage.

Slijtagegrenzen:

De dikte van het mes moet overal minstens **1,6 mm** zijn.

De lemmeten mogen bij het slijpen maximaal **5 mm** worden afgeslepen.

Als niet het meegeleverde mes, maar bijv. het als accessoire verkrijgbare mulchmes op de grasmaaier gemonteerd is, gelden navenant andere slijtagegrenzen (zie gebruiksaanwijzing **Kit 339**).



Gevaar voor letsel!

Een versleten of beschadigd mes kan afbreken en ernstig letsel veroorzaken. Neem daarom altijd de onderhoudsinstructies voor het mes in acht.

De grasmaaier mag met name niet in gebruik worden genomen als er onderdelen van de snijeenheid (bestaande uit maimes, mesbout en meshouder) beschadigd of versleten zijn.

Afhankelijk van de toepassing en de gebruiksduur zijn de messen in meer of mindere mate slijtagegevoelig. Als u het apparaat op een zanderige ondergrond in droge omstandigheden gebruikt, slijt het mes door een sterkere belasting sneller dan gemiddeld.

Vervang bij het vervangen van het maimes ook altijd de mesbout (4).

12.6 Maimes demonteren en monteren



Mesbout ter voorkoming van schade met een passende verwisselbare inbuskop (22 mm) los- en vastschroeven.

1 Demonteren:

- geschikt houten blok (1) voor het tegenhouden van het maimes (2) gebruiken.
- Mesbout (3) eruit schroeven en maimes (2) wegnemen.

2 Monteren:



Gevaar voor letsel!

Het maimes (2) kan alleen zoals afgebeeld worden gemonteerd. De lippen (6) moeten naar onder en de sterk gebogen mesvleugels moeten naar boven wijzen.

Het voorgeschreven aandraaimoment van de mesbouten van **10 - 15 Nm** moet precies worden aangehouden, omdat een veilige bevestiging van het snijgereedschap daarvan afhankelijk is. Mesbout (3) extra met **Loctite 243** borgen.

- Montagevlak en bus van het mes reinigen.
- Maimes (2) met de omhooggebogen randen naar boven monteren. De bevestigingsnokken (4) moeten in de boringen (5) van het maimes worden geplaatst.
- Geschikt houten blok (1) voor het tegenhouden van het maimes (2) gebruiken.
- Mesbout (3) met een aandraaimoment van **10 - 15 Nm** vastdraaien.

12.7 Maimes slijpen



Gevaar voor letsel!

Controleer het mes vóór het inbouwen op beschadigingen. Het mes moet worden vervangen zodra inkepingen of scheuren te zien zijn, als het snijgereedschap meer dan 5 mm afgesleten is, of als het mes ergens dunner dan 1,6 mm is (⇒ 12.5).

VIKING raadt aan om het maimes door een vakman te laten slijpen. Bij een onjuist geslepen mes (onjuiste slijphoek, onbalans enz.) komt de goede werking van het apparaat in het gedrang.

Aanwijzingen voor het slijpen:

- Maimes demonteren (⇒ 12.6).
- Koel het maimes tijdens het slijpen, bijv. met water. Het mes mag niet blauw worden, omdat anders de snijresultaten minder worden.
- Het mes gelijkmatig slijpen om vibraties door onbalans te voorkomen.
- Met een hoek van 30° slijpen.
- Verwijder eventueel na het slijpen bramen op het lemmet met fijnkorrelig schuurpapier.

12.8 Opslag (winterpauze)

Apparaat in een droge, afgesloten en stofvrije ruimte opslaan. Bewaar het apparaat altijd buiten het bereik van kinderen.

De grasmaaier mag alleen in goede staat worden opgeslagen, zo nodig duwstang omklappen.

Zorg ervoor dat alle moeren, bouten en schroeven vast zijn aangedraaid, vernieuw onleesbaar geworden waarschuwingsaanwijzingen op het apparaat, controleer het gehele apparaat op slijtage of beschadigingen. Vervang versleten of beschadigde onderdelen.

Eventuele storingen aan het apparaat moeten in de regel voor het opbergen worden verholpen.

Neem bij een langere stilstand van de grasmaaier (winterpauze) de volgende punten in acht:

- Maak alle onderdelen aan de buitenkant van het apparaat zorgvuldig schoon.
- Smeer alle bewegende delen goed met olie of vet.

13. Transport

13.1 Grasmaaier dragen en bevestigen



Gevaar voor letsel!

Neem de veiligheids waarschuwingen in het hoofdstuk 'Voor uw veiligheid' in acht. (⇒ 4.).

Apparaat dragen:

- Grasmaaier uitsluitend aan de handgrepen (1, 2) optillen. Houd altijd voldoende afstand tot het maimes, met name wat betreft de voeten en benen.
- Grasmaaier met beide handen, met de ene hand op de bovenste handgreep (2) en met de andere hand op de onderste handgreep (1) dragen,

of

- grasmaaier met een hand op de bovenste handgreep (2) dragen.

Apparaat vastsjorren:

- Zeker de grasmaaier met geschikte bevestigingsmiddelen op het laadoppervlak.
- Maak de touwen resp. gordels aan de handgrepen (1, 2) vast.

14. Milieubescherming

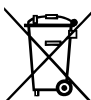

Grasresten horen niet in de vuilnisbak, maar moeten worden gecomposteerd.

De verpakkingen, het apparaat en de accessoires zijn met recycleerbaar materiaal gefabriceerd en moeten overeenkomstig worden verwerkt.

Door materiaalresten afzonderlijk en milieubewust te verwerken, ondersteunt u de recycling van waardevolle stoffen. Daarom moet het apparaat na afloop van de gebruikelijke levensduur als bijzonder afval worden verwerkt. Raadpleeg bij het afvoeren de informatie in het hoofdstuk 'Afvoeren' (⇒ 4.7)

Neem contact op met het Recycling Center of uw vakhandelaar voor nadere informatie over het deskundig afvoeren van afvalproducten.

15. Slijtage minimaliseren en schade voorkomen

Neem de volgende belangrijke aanwijzingen in acht om schade of overmatige slijtage aan uw VIKING apparaat te vermijden:

1. Slijtageonderdelen

Sommige onderdelen van het VIKING apparaat zijn ook bij reglementair gebruik aan normale slijtage onderhevig en moeten afhankelijk van de gebruikwijze en gebruiksduur tijdig worden vervangen.

Hiertoe behoren onder andere:

- messen
- grasopvangbox

2. Inachtneming van de voorschriften in deze gebruiksaanwijzing

Het VIKING apparaat moet zo zorgvuldig mogelijk worden gebruikt, onderhouden en opgeslagen, zoals omschreven in deze gebruiksaanwijzing. Voor alle beschadigingen die door het niet in acht nemen van veiligheids-, bedienings- en onderhoudsaanwijzingen worden veroorzaakt, is de gebruiker zelf verantwoordelijk.

Dit geldt met name voor:

- te dunne voedingskabel (diameter).
- foutieve aansluiting (spanning).
- niet door VIKING toegelaten productwijzigingen.
- het gebruik van gereedschappen of accessoires die niet voor het apparaat zijn goedgekeurd, niet geschikt zijn of van een minder goede kwaliteit zijn.
- niet reglementair gebruik van het product.

- gebruik van het product bij sport- of wedstrijd-evenementen.
- gevolgschade door een product met defecte onderdelen verder te gebruiken.

3. Onderhoudswerkzaamheden

Alle in het hoofdstuk "Onderhoud" vermelde werkzaamheden moeten regelmatig worden uitgevoerd.

Voor zover deze onderhoudswerkzaamheden niet door de gebruiker zelf kunnen worden uitgevoerd, moeten deze aan een vakhandelaar worden overgedragen.

VIKING raadt aan onderhoudswerkzaamheden en reparaties uitsluitend bij de VIKING vakhandelaar te laten uitvoeren.

VIKING vakhandelaars volgen regelmatig cursussen en krijgen voortdurend technische informatie ter beschikking gesteld.

Worden deze werkzaamheden niet uitgevoerd, dan kan er schade ontstaan waarvoor de gebruiker verantwoordelijk is.

Hiertoe behoren onder andere:

- beschadigingen aan de aandrijfmotor door onvoldoende reiniging van de koelluchttoevoer (ventilatiesleuven).
- corrosie en andere gevolgschade door ondeskundige opslag.

- beschadigingen aan het apparaat door het gebruik van kwalitatief minderwaardige reserveonderdelen.
- beschadigingen door niet tijdig of ondeskundig uitgevoerd onderhoud resp. beschadigingen door onderhouds- of reparatiewerkzaamheden die niet in werkplaatsen van vakhandelaars zijn uitgevoerd.

16. Standaard reserveonderdelen

Maaimes

6320 702 0100

Mesbout

6310 710 2800



De bevestigingselementen van het maaimes (bijv. mesbout) moeten bij het verwisselen of monteren van het mes worden vervangen. Reserveonderdelen zijn verkrijgbaar bij de VIKING vakhandelaar.

17. Elektrisch schema

- | | |
|-----------|--------------------|
| 1 | Voeding |
| 2 | Aan-/uitschakelaar |
| 3 | Stekker |
| 4 | Condensator |
| 5 | Motor |
| BL | blauw |
| BR | bruin |



18. CE-conformiteitsverklaring van de fabrikant

Wij,

VIKING GmbH
Hans Peter Stihl-Straße 5
A 6336 Langkampfen/Kufstein

verklaren, dat de

Grasmaaier, handgestuurd en met netvoeding (ME)

fabrieksmerk:	VIKING
Type:	ME 339.0 ME 339.0 C
Productiecode	6320

overeenstemt met de volgende EG-richtlijnen:

2000/14/EC, 2002/96/EC, 2004/108/EC, 2006/95/EC, 2006/42/EC, 2011/65/EC

Het product is in overeenstemming met de volgende normen ontwikkeld:
EN 60335-1, EN 60335-2-77

Toegepaste conformiteitsbeoordelingsprocedure:
appendix VIII (2000/14/EC)

Naam en adres van de bevoegde instantie:

TÜV Rheinland LGA Products GmbH
Tillystraße 2
D-90431 Nürnberg

Samenstelling en klassemment van de Technische Documentatie:
Johann Weiglhofer
VIKING GmbH

Het bouwjaar en het serienummer staan vermeld op het typeplaatje van het apparaat.

Gemeten geluidsniveau:
92,5 dB(A)

Gegarandeerd geluidsniveau:
93 dB(A)

Langkampfen,
2014-01-02 (JJJJ-MM-DD)

VIKING GmbH

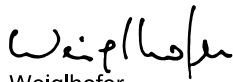

Weiglhofer

Hoofd Onderzoek en Productontwikkeling

19. Technische gegevens

ME 339.0 / ME 339.0 C:

Productiecode	6320
Motor, type	elektromotor
Fabrikant	Cleva
	universele wisselstroommo- tor
Type	
Spanning	230 V~
Stroomverbruik	1200 W
Frequentie	50 Hz
Zekering	5 A
Beschermingsklasse	II
Classificatie	IPX 4
Snijvoorziening	mesbalk
Snijbreedte	37 cm
Toerental snijvoorziening:	3200 omw/min.
Conform richtlijn 2000/14/EC:	
Gegarandeerd geluidsniveau $L_{WA,d}$	93 dB(A)
Conform richtlijn 2006/42/EC:	
Geluidsniveau op werkplek L_{pA}	79 dB(A)
Onzekerheid K_{pA}	1 dB(A)
Aandrijving mesbalk	permanent
Aanhaalkoppel messenbout	10 - 15 Nm
Wiel-Ø voor	150 mm
Wiel-Ø achter	180 mm
Grasopvangbox	40 l
Snijhoogte	30 - 70 mm
Snijhoogte (alleen voor Groot- Brittannië)	20 - 70 mm

ME 339.0:

Opgegeven trillingskarakteristiek conform
EN 12096:

gemeten waarde a_{hw} 0,82 m/sec²

Onzekerheid K_{hw} 0,41 m/sec²

Meting conform EN 20643

l/b/h 122/42/107 cm

Gewicht 14 kg

Gewicht (alleen voor
Groot-Brittannië) 15 kg

ME 339.0 C:

Opgegeven trillingskarakteristiek conform
EN 12096:

gemeten waarde a_{hw} 0,55 m/sec²

Onzekerheid K_{hw} 0,28 m/sec²

Meting conform EN 20643

l/b/h 128/42/107 cm

Gewicht 14 kg

20. Defectopsporing

- ✘ Neem eventueel contact op met een vakhandelaar, VIKING beveelt u de VIKING vakhandelaar aan.

Storing:

De motor start niet

Mogelijke oorzaak:

- Geen spanning
- Aansluitkabel/stekker of stekkerkoppeling of schakelaar defect
- Startknop niet ingedrukt
- De motor is overbelast door te hoog of te vochtig gras
- Motorbeveiliging geactiveerd
- Maaidek is verstopt
- Zekering in stekker defect (GB-versie)

Oplossing:

- Zekering controleren (⇒ 11.1)
- Kabels/stekkers/schakelaars controleren, evt. vervangen (⇒ 11.1)
- Startknop indrukken (⇒ 11.3)
- Motor niet in hoog gras starten, snijhoogte aanpassen (⇒ 8.4)
- Apparaat laten afkoelen (⇒ 9.5)
- Maaidek reinigen (⇒ 12.2)
- Zekering in stekker vervangen (✘)

Storing:

Vaak activeren van de netzekering

Mogelijke oorzaak:

- niet-geschikte aansluitkabel
- Overbelasting van het net
- Apparaat is overbelast door het maaien van te hoog of te vochtig gras

Oplossing:

- Geschikte aansluitkabel gebruiken (⇒ 11.1)
- Apparaat op een andere stroomkring aansluiten
- Snijhoogte en maaisnelheid aan de te maaien oppervlakte aanpassen (⇒ 8.4)

Storing:

Sterke trillingen tijdens gebruik

Mogelijke oorzaak:

- Mesbout is los
- Mes is niet gebalanceerd

Oplossing:

- Mesbout vastdraaien (⇒ 12.6)
- Mes slijpen (balanceren) of vervangen (⇒ 12.7)

Storing:

Slecht gemaaid, gras wordt geel

Mogelijke oorzaak:

- Maaimes is bot of versleten
- De snelheid vooruit is in verhouding tot de snijhoogte te hoog

Oplossing:

- Maaimes slijpen of vervangen (⇒ 12.7)
- Snelheid vooruit verminderen en/of juiste snijhoogte kiezen (⇒ 8.4)

Storing:

Start slecht of het vermogen van de motor wordt minder

Mogelijke oorzaak:

- Maaien van te hoog of te vochtig gras
- Maaidek is verstopt

Oplossing:

- Snijhoogte en maaisnelheid aan de te maaien oppervlakte aanpassen (⇒ 8.4)
- Maaidek reinigen (voor het reinigen netstekker eruit trekken) (⇒ 12.2)

Storing:

Uitwerpkanaal verstopt

Mogelijke oorzaak:

- Maaimes is versleten
- Maaien van te hoog of te vochtig gras

Oplossing:

- Maaimes vervangen (⇒ 12.7)
- Snijhoogte en maaisnelheid aan de te maaien oppervlakte aanpassen (⇒ 8.4)

21. Onderhoudsschema

21.1 Leveringbevestiging

Model: _____

Serienummer:

--	--	--	--	--	--	--	--	--

Datum: | | | | | | | | | |

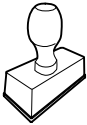

Volgende onderhoudsbeurt

Datum: | | | | | | | | |

21.2 Servicebevestiging



Geef deze gebruiksaanwijzing aan uw VIKING vakhandelaar in geval van onderhoudswerkzaamheden. Hij bevestigt op de voorgedrukte velden de servicewerkzaamheden die werden uitgevoerd.

Service uitgevoerd op

Datum volgende servicebeurt

Gentili Clienti,

vi ringraziamo per aver scelto un prodotto di qualità VIKING.

Questo prodotto è stato concepito in base ai più moderni processi di fabbricazione e a numerosi criteri di garanzia della qualità, in modo da soddisfare pienamente il cliente.

Per eventuali domande relative all'apparecchio da voi acquistato vi preghiamo di rivolgervi direttamente al vostro rivenditore o alla nostra società di distribuzione.

Vi auguriamo buon lavoro con il vostro apparecchio VIKING.



Dr. Peter Pretzsch

Amministratore

1. Indice

Avvertenze sulle istruzioni per l'uso	94	Informazioni generali	94	Informazioni generali	104
Informazioni generali	94	Variante Paese di fornitura	94	Taglio erba su luoghi in pendenza	104
Varianti Paese di fornitura	94	Introduzione alla lettura delle presenti istruzioni per l'uso	94	Rendimento corretto del motore elettrico	104
Introduzione alla lettura delle presenti istruzioni per l'uso	94	Descrizione dell'apparecchio	95	Se la lama si blocca	104
Descrizione dell'apparecchio	95	Per la vostra sicurezza	95	Protezione contro sovraccarico termico motore	104
Per la vostra sicurezza	95	Informazioni generali	95	Dispositivi per la sicurezza	105
Informazioni generali	95	Trasporto	96	Comando a due mani	105
Trasporto	96	Misure preparatorie	96	Freno motore	105
Misure preparatorie	96	Comportamento durante il taglio del prato	97	Messa in servizio dell'apparecchio	105
Comportamento durante il taglio del prato	97	Manutenzione, pulizia, riparazioni e rimessaggio	98	Collegamento dell'apparecchio alla rete	105
Manutenzione, pulizia, riparazioni e rimessaggio	98	Attenzione - Pericoli causati dalla corrente elettrica	99	Protezione antitrazione cavo	106
Attenzione - Pericoli causati dalla corrente elettrica	99	Smaltimento	100	Accendere il tosaerba	106
Smaltimento	100	Descrizione dei simboli	100	Spegnere il tosaerba	106
Descrizione dei simboli	100	Equipaggiamento fornito	101	Indicatore del livello di riempimento	106
Equipaggiamento fornito	101	Preparazione per la messa in servizio dell'apparecchio	101	Svuotamento del cesto di raccolta erba	106
Preparazione per la messa in servizio dell'apparecchio	101	Informazioni generali	101	Manutenzione	107
Informazioni generali	101	Montaggio manubrio monostegola (ME 339 C)	101	Informazioni generali	107
Montaggio manubrio monostegola (ME 339 C)	101	Montaggio manubrio bistegola (ME 339)	102	Pulizia apparecchio	107
Montaggio manubrio bistegola (ME 339)	102	Composizione cesto raccolta erba	102	Motore elettrico e ruote	107
Composizione cesto raccolta erba	102	Elementi di comando	102	Parte superiore del manubrio ME 339	107
Elementi di comando	102	Manubrio monostegola (ME 339 C)	102	Manutenzione lame	107
Manubrio monostegola (ME 339 C)	102	Manubrio bistegola (ME 339)	103	Smontaggio e montaggio dell'apparato di taglio	108
Manubrio bistegola (ME 339)	103	Cesto raccolta erba	103	Affilatura lame	108
Cesto raccolta erba	103	Regolazione altezza di taglio centralizzata	103	Rimessaggio (pausa invernale)	109
Regolazione altezza di taglio centralizzata	103	Istruzioni di lavoro	104	Trasporto	109
Istruzioni di lavoro	104			Trasporto e fissaggio tosaerba	109
				Tutela dell'ambiente	109
				Minimizzare l'usura ed evitare danni	110
				Ricambi standard	110
				Schema elettrico	110

Dichiarazione di conformità CE del costruttore	111
Dati tecnici	111
Risoluzione guasti	112
Programma Assistenza Tecnica	113
Conferma di consegna	113
Conferma dell'esecuzione del servizio	113

2. Avvertenze sulle istruzioni per l'uso

2.1 Informazioni generali

Le presenti istruzioni per l'uso sono **istruzioni per l'uso originali** del produttore in conformità alla direttiva CE 2006/42/EC.

VIKING lavora continuamente per migliorare la propria gamma di prodotti; ci riserviamo pertanto il diritto di apportare modifiche concernenti entità di fornitura, forma, tecnologia e equipaggiamenti. Per questo motivo non può essere rivendicato alcun diritto sulla base delle indicazioni e illustrazioni contenute nel presente libretto.

2.2 Varianti Paese di fornitura

VIKING consegna i propri apparecchi dotati di spine ed interruttori di diverso tipo, a seconda del paese di utilizzo.

Nelle figure sono rappresentati apparecchi con spine europee. Il collegamento alla rete elettrica di apparecchi con altri tipi di spine viene eseguito allo stesso modo.

2.3 Introduzione alla lettura delle presenti istruzioni per l'uso

Le immagini e i testi descrivono una determinata fase di lavoro.

Tutti i simboli applicati sull'apparecchio sono spiegati nelle presenti istruzioni per l'uso.

Direzione dello sguardo:

Direzione dello sguardo durante l'utilizzo "**sinistra**" e "**destra**" nelle istruzioni per l'uso:

l'utente si trova dietro l'apparecchio e guarda nel senso di marcia in avanti.

Indicazione capitolo:

Una freccia indica i relativi capitoli e sottocapitoli che contengono ulteriori chiarimenti. Il seguente esempio rimanda a un capitolo: (⇒ 2.1)

Contrassegni dei paragrafi del testo:

le istruzioni descritte possono essere contrassegnate come indicato negli esempi qui di seguito.

Operazioni che richiedono l'intervento dell'utente:

- Svitare la vite (1) con un cacciavite, azionare la leva (2) ...

Indicazioni generali:

- Uso del prodotto durante manifestazioni sportive o gare.

Testi con note aggiuntive:

Paragrafi del testo con un ulteriore significato sono contrassegnati da uno dei simboli qui di seguito descritti, in modo da evidenziarli nelle istruzioni per l'uso.



Pericolo!

Pericolo di infortunio e lesioni gravi a persone. È necessario adottare un determinato comportamento o evitare determinate azioni.



Attenzione!

Pericolo di lesioni a persone. Un determinato comportamento evita possibili lesioni.



Attenzione!

Leggere lesioni o danni a cose che possono essere evitati con un determinato comportamento.



Nota

Informazioni per un uso migliore dell'apparecchio e per evitare eventuali comandi errati.

Testi con riferimento ad immagini:

Le immagini che spiegano l'uso dell'apparecchio sono riportate all'inizio di queste istruzioni per l'uso.

Il simbolo della fotocamera consente di attribuire il testo delle istruzioni per l'uso alla corrispondente illustrazione nelle pagine con le immagini.



3. Descrizione dell'apparecchio



- 1 Parte superiore manubrio
- 2 Parte inferiore manubrio
- 3 Scocca
- 4 Cofano motore
- 5 Ruota posteriore
- 6 Ruota anteriore
- 7 Cesto raccolta erba
- 8 Maniglia superiore per il trasporto
- 9 Maniglia inferiore per il trasporto
- 10 Sportello deflettore
- 11 Manopola
- 12 Leva di fissaggio rapido
- 13 Staffa di arresto motore
- 14 Leva regolazione altezza
- 15 Protezione antitrazione cavo
- 16 Collegamento alla rete
- 17 Pulsante d'avviamento
- 18 Targhetta modello

4. Per la vostra sicurezza

4.1 Informazioni generali



Durante il lavoro con il tosaerba attenersi scrupolosamente a tali norme di prevenzione antinfortunistica.



Prima di mettere in funzione l'apparecchio per la prima volta, leggere attentamente le istruzioni per l'uso e conservarle con cura per un eventuale uso successivo.

Acquisire dimestichezza con tutti i comandi e con l'uso dell'apparecchio.

Prima di usare l'apparecchio per la prima volta è necessario farsi spiegare chiaramente le istruzioni per un uso corretto dell'apparecchio dal rivenditore o da un altro tecnico specializzato in materia.

Non è assolutamente consentito lavorare con il tosaerba dopo aver consumato bevande alcoliche, farmaci o droghe che riducono la prontezza di riflessi.

Non consentire mai a bambini o ragazzi di età inferiore ai 16 anni o ad altre persone che non hanno scrupolosamente letto e preso visione delle istruzioni per l'uso di utilizzare il tosaerba.

Fare attenzione in quanto normative locali possono fissare l'età minima dell'utente.

Non tagliare mai l'erba se nelle vicinanze vi sono persone, soprattutto bambini o animali.

Ricordarsi che l'utente è direttamente responsabile di eventuali danni a terzi o a loro proprietà.

Affidare (o prestare) l'apparecchio soltanto a persone che conoscono e sanno maneggiare questo modello. Consegnare sempre le istruzioni per l'uso.

Questo apparecchio non è destinato all'uso da parte di persone (in particolare bambini) con ridotte capacità fisiche, sensoriali o intellettive oppure prive dell'esperienza e/o di conoscenze adeguate, salvo che non vengano assistite da una persona incaricata della loro sicurezza o ricevano da tale persona le istruzioni necessarie per utilizzare l'apparecchio. I bambini dovrebbero essere sorvegliati per assicurarsi che non giochino con l'apparecchio.

Attenzione - Pericolo di incidenti!

Il tosaerba è destinato esclusivamente ad un uso privato e solo per il taglio dell'erba del prato. Non è consentito l'uso per altri scopi in quanto potrebbe essere pericoloso o causare danni all'apparecchio.

In seguito ai pericoli in cui l'utente potrebbe incorrere, non è consentito utilizzare il tosaerba, per esempio, (elenco non completo):

- Per rifilare i bordi di cespugli, siepi e arbusti.
- Per tagliare piante rampicanti.
- Per tagliare piante che crescono sul tetto della casa e nei portafiori sui balconi.
- Per pulire sentieri (aspirazione, soffiatura, sgombero di neve).
- Per tritare e sminuzzare scarti della potatura di siepi ed alberi.

- Per spianare sporgenze del terreno come, p. es., tane di talpe.
- Per trasportare l'erba tagliata, salvo che non sia nell'apposito cesto di raccolta erba.

Attenzione - Pericolo di incidenti!

È consentito solo l'uso di accessori forniti o espressamente autorizzati da VIKING per il montaggio su questo apparecchio. Non è nemmeno consentito apportare modifiche all'apparecchio

Prestare particolare attenzione in caso di utilizzo in giardini pubblici, parchi, campi sportivi, lungo strade e in agricoltura e selvicoltura.



Attenzione! Pericoli per la salute dovuti ad esposizione alle vibrazioni!

Un'esposizione eccessiva alle vibrazioni può causare disturbi circolatori e danni al sistema nervoso, in particolare per le persone affette da problemi circolatori. In caso di sintomi che potrebbero essere stati causati da un'esposizione eccessiva alle vibrazioni, rivolgersi a un medico. Tali sintomi vengono percepiti essenzialmente alle dita, alle mani o ai polsi e sono, per esempio, (elenco non completo):

- Perdita della sensibilità tattile
- Dolori
- Insufficienza muscolare
- Colorazione alterata della pelle
- Sgradevole formicolio.

4.2 Trasporto



Per evitare di ferirsi con parti affilate dell'apparecchio indossare sempre guanti da lavoro.

Prima di effettuare il trasporto spegnere l'apparecchio, estrarre il cavo di allacciamento alla rete elettrica e far arrestare completamente le lame.

Sollevando l'apparecchio osservare in particolare le indicazioni riportate al capitolo "Trasporto" (⇒ 13.).

Tenere conto del peso dell'apparecchio e utilizzare dispositivi di caricamento adeguati (rampe di carico, dispositivi di sollevamento).

Durante il sollevamento e il trasporto evitare il contatto con la lama.

Trasportare l'apparecchio solo a motore freddo.

Durante il trasporto bloccare l'apparecchio e le parti dell'apparecchio (p. es. il cesto di raccolta erba) sul pianale di carico con mezzi di ancoraggio (cinghie, corde, ecc.) appropriati.

Durante il trasporto dell'apparecchio osservare le norme di legge locali, in particolare, le disposizioni in materia di sicurezza del carico e trasporto di oggetti su piani di carico.

4.3 Misure preparatorie

Non consentire mai l'uso dell'apparecchio a persone che non abbiano letto e preso visione delle istruzioni per l'uso.

Attenersi alle normative locali relative agli orari consentiti per l'uso degli apparecchi da giardino a motore.



Durante il taglio dell'erba indossare sempre calzature robuste e pantaloni lunghi. Non tagliare l'erba a piedi nudi o con sandali.

Controllare sempre tutto il terreno su cui verrà impiegato l'apparecchio e rimuovere pietre, bastoni, fili metallici, ossi o altri corpi estranei che potrebbero essere aspirati ed espulsi dall'apparecchio.

Prima dell'uso eseguire sempre un controllo visivo per verificare se l'attrezzo di taglio, le viti di fissaggio e l'unità di taglio completa sono in perfetto stato.

Controllare in particolare che siano posizionati correttamente in sede e che non siano danneggiati o usurati (⇒ 12.5).

Prima di utilizzare l'apparecchio sostituire i componenti usurati o danneggiati. Sostituire sempre le indicazioni ed avvertenze di pericolo illeggibili o danneggiate applicate sull'apparecchio. Il rivenditore specializzato VIKING mette a disposizione le etichette adesive di ricambio.

Non accendere mai il motore senza che la lama sia montata correttamente. Pericolo di surriscaldamento del motore!

Non utilizzare mai il tosaerba se i dispositivi di protezione sono danneggiati o non sono montati, p. es. senza sportello deflettore o senza dispositivo di raccolta erba oppure se il freno motore non funziona.

Per motivi di sicurezza utilizzare sempre un cesto di raccolta erba in perfetto stato.

I dispositivi di innesto montati sull'apparecchio non devono essere rimossi o disattivati (p. es. bloccando la staffa di arresto motore nella stegola).

Osservare le indicazioni riportate al capitolo "Attenzione - Pericoli dovuti alla corrente elettrica" (⇒ 4.6)

4.4 Comportamento durante il taglio del prato

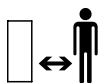

Evitare che estranei, in particolare bambini ed animali, si avvicinino all'area. Accertarsi di non mettere in pericolo altre persone.

Non tagliare l'erba con temperature inferiori a 5°C.

Non tagliare mai dell'erba bagnata e non usare mai il tosaerba quando piove. L'erba bagnata aumenta il pericolo di infortuni (ridotta stabilità sul suolo bagnato della persona addetta alla conduzione dell'apparecchio).

Tagliare l'erba solo alla luce del giorno o con una buona illuminazione.

Per avviare l'apparecchio disporlo su una superficie piana. Durante l'avviamento del motore non è consentito ribaltare l'apparecchio.

Avviare il motore con cautela, attenendosi alle indicazioni riportate nel capitolo "Messa in funzione dell'apparecchio" (⇒ 11.). Assicurarsi che la distanza tra i piedi e l'attrezzo di taglio sia adeguata.

Condurre l'apparecchio solo a passo d'uomo, durante il lavoro con l'apparecchio non eseguire mai movimenti affrettati e/o correre. Conducendo l'apparecchio ad andatura veloce aumenta il pericolo di lesioni, nel caso in cui si dovesse inciampare, scivolare, ecc.

Spegnere il motore,

– Se fosse necessario piegare il tosaerba per trasportarlo su superfici diverse dal manto erboso.

– Se si spinge avanti e indietro l'apparecchio sulla superficie di taglio dell'erba.

– Prima di rimuovere il cesto di raccolta erba.

Assicurarsi che vi sia sempre una buona tenuta sui terreni in pendenza. Evitare di tagliare l'erba su pendii troppo ripidi per non incorrere nel rischio di perdere il controllo dell'apparecchio.

Quando si cambia il senso di marcia su un pendio, prestare particolare attenzione, onde evitare di perdere il controllo dell'apparecchio.

Su terreni in pendenza tagliare l'erba sempre di traverso, mai in salita o in discesa, per evitare il rischio di essere travolti dal tosaerba in moto, nel caso in cui si perdesse il controllo dell'apparecchio.

Attenzione - Pericolo di inciampare!

Prestare particolare attenzione soprattutto durante le manovre di retromarcia e quando si tira il tosaerba.

Fare estrema attenzione quando si gira l'apparecchio o lo si tira verso di sé.

Per motivi di sicurezza non è consentito usare l'apparecchio su pendii con una pendenza superiore a 25° (46,6%).

Pericolo di lesioni!

25° di inclinazione del pendio corrispondono a una pendenza di 46,6 cm su 100 cm di superficie orizzontale.

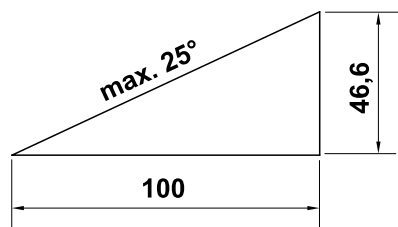

STOP Tener conto del fatto che gli utensili da lavoro continueranno a funzionare per diversi secondi prima di arrestarsi completamente.



Non cercare di ispezionare le lame se il tosaerba è in funzione. Non aprire mai lo sportello deflettore, né rimuovere mai il cesto di raccolta erba quando la lama di taglio è in funzione. La lama in movimento può causare lesioni.

Non attaccare mai oggetti al manubrio (p. es. indumenti di lavoro). I cavi di prolunga non devono essere avvolti attorno al manubrio.

Controllare regolarmente che la lama sia posizionata correttamente e non sia danneggiata o usurata (⇒ 12.5).



Attenzione - Pericolo di lesioni!

Non avvicinare mai mani o piedi a componenti in movimento. Non toccare mai la lama in movimento. Mantenersi sempre distanti dall'apertura di scarico. Mantenere sempre la distanza di sicurezza determinata dal manubrio.

Evitare ripetuti tentativi di avviamento in un breve lasso di tempo e soprattutto di "giocare" con il tasto di avviamento. Pericolo di surriscaldamento del motore!

Le oscillazioni di tensione provocate dall'apparecchio durante l'accensione, potrebbero interferire con altri dispositivi collegati allo stesso circuito elettrico, in caso di condizioni della rete sfavorevoli. In tal caso è necessario adottare misure adeguate (p. es. allacciamento ad un circuito elettrico diverso rispetto a quello del dispositivo interessato, funzionamento dell'apparecchio su un circuito elettrico con impedenza minore).



Spegnere il motore ed estrarre la spina dalla presa elettrica, quindi assicurarsi che l'attrezzo di taglio sia completamente fermo,

– Prima di disinnestare i sistemi di bloccaggio o eliminare intasamenti nel canale di scarico.

– Se l'attrezzo di taglio ha colpito un corpo estraneo. È necessario controllare l'attrezzo di taglio per assicurarsi che non sia danneggiato. Non è consentito mettere il motore in funzione il tosaerba, se l'albero lama o l'albero motore è danneggiato o deformato.

Pericolo di lesioni causato da componenti difettosi!

– Prima di controllare, pulire o eseguire lavori sul tosaerba, (p. es. la regolazione dell'altezza di taglio, aprire o regolare il manubrio).

– Nel caso in cui il tosaerba iniziasse a vibrare in modo anomalo. In questo caso, è necessario controllare l'intero apparecchio, in particolare l'attrezzo di taglio, per assicurarsi che non sia danneggiato o che non vi siano componenti allentati. È sempre

necessario sostituire eventuali componenti danneggiati prima di proseguire il lavoro e i componenti allentati devono essere bloccati serrando le viti o altri elementi di fissaggio.

- Quando si smette di lavorare e/o si lascia incustodito l'apparecchio.
- Prima di sollevare o spostare l'apparecchio.
- Prima del trasporto.

Non sollevare né trascinare mai un tosaerba se il motore è in funzione o se l'apparecchio è collegato alla rete.

Con l'apparecchio non è consentito trasportare persone, in particolare bambini, o oggetti.

4.5 Manutenzione, pulizia, riparazioni e rimessaggio



Prima di eseguire qualsiasi lavoro sull'apparecchio, di ogni pausa di utilizzo, della pulizia del tosaerba o prima di controllare se il cavo di allacciamento è attorcigliato o danneggiato, spegnere sempre il tosaerba e staccare la spina dalla presa di corrente.



Indossare sempre guanti da lavoro robusti quando si effettuano dei lavori sull'attrezzo di taglio.

Prima di ogni lavoro di manutenzione, riparazione e prima del rimessaggio in un locale chiuso far raffreddare completamente l'apparecchio.

Eseguire solo i lavori di manutenzione descritti nelle presenti istruzioni per l'uso. Fare eseguire gli altri lavori da un rivenditore specializzato.

VIKING consiglia di far eseguire i lavori di manutenzione e riparazione solo da un rivenditore specializzato VIKING.

Ai rivenditori specializzati VIKING vengono offerti corsi di formazione e ricevono regolarmente informazioni tecniche aggiornate.

Se non si disponesse delle conoscenze o degli attrezzi necessari, rivolgersi sempre a un rivenditore specializzato (VIKING consiglia un rivenditore autorizzato VIKING).

È consigliabile utilizzare solo utensili, accessori e ricambi di ottima qualità. In caso contrario sussiste il pericolo di incidenti con danni all'apparecchio e lesioni a persone.

VIKING consiglia di utilizzare utensili, accessori e ricambi originali VIKING che sono stati concepiti espressamente per l'apparecchio e per soddisfare le esigenze degli utenti.

I ricambi originali VIKING sono riconoscibili dal relativo codice VIKING per ricambi, dalla scritta VIKING e eventualmente dal contrassegno VIKING per i ricambi. Su componenti piccoli potrebbe esserci solo il contrassegno.

Mantenere ben serrati tutti i dadi, i bulloni e le viti in modo da garantire un funzionamento sicuro dell'apparecchio.

Verificare periodicamente che il dispositivo di raccolta erba non sia usurato o danneggiato e che funzioni correttamente.

Se l'attrezzo di taglio o il tosaerba urtassero contro un ostacolo o venissero a contatto con un corpo estraneo, spegnere il motore ed eseguire un controllo accurato dell'apparecchio.

Sostituire sempre eventuali indicazioni ed avvertenze di pericolo applicate sull'apparecchio e ormai illeggibili. Il rivenditore specializzato VIKING mette a disposizione le etichette adesive di ricambio.

È consentita la riparazione o sostituzione del cavo di collegamento alla rete solo da parte di un elettricista qualificato.

Al fine di prevenire il rischio d'incendio mantenere sgombra, p. es., da erba, paglia, muschio, foglie o perdite di olio la zona delle alette di raffreddamento tra il cofano motore e la scocca.

Nel caso in cui, durante lo svolgimento dei lavori di manutenzione, si smontassero componenti dell'apparecchio o dispositivi di protezione, è necessario montarli nuovamente al termine dei lavori, attenendosi alle istruzioni prescritte.

Dopo l'uso, pulire con cura il tosaerba. Non utilizzare mai apparecchi di pulitura ad alta pressione e non pulire il tosaerba sotto acqua corrente (p. es. con una canna irroratrice/canna per innaffiare). Non usare detergenti aggressivi. Detergenti di questo tipo potrebbero danneggiare i componenti in plastica e metallo pregiudicando la sicurezza di funzionamento dell'apparecchio VIKING.

Controllare regolarmente l'intero apparecchio, in particolare prima del rimessaggio in caso di lunghi periodi di inutilizzo (pausa invernale), per assicurarsi che non presenti usura o danni. Sostituire i componenti usurati o danneggiati in modo da garantire sempre un funzionamento sicuro dell'apparecchio.

Riporre il tosaerba a motore freddo in un locale asciutto e chiuso, fuori dalla portata dei bambini.

4.6 Attenzione - Pericoli causati dalla corrente elettrica



Attenzione! Pericolo di scosse elettriche! Di particolare importanza per la sicurezza elettrica sono il cavo di

allacciamento alla rete, l'interruttore di accensione/spegnimento e il cavo di collegamento. Al fine di evitare il pericolo di scosse elettriche/folgorazione, non utilizzare cavi danneggiati, giunti, spine o cavi di allacciamento non conformi alle indicazioni del costruttore. Controllare regolarmente che il cavo di allacciamento non sia danneggiato o presenti segni d'usura (screpolature).

Non utilizzare mai un cavo di prolunga danneggiato. Sostituire eventuali cavi danneggiati con cavi nuovi e non eseguire nessuna riparazione su cavi di prolunga.

Non è consentito utilizzare l'apparecchio se i cavi sono danneggiati o usurati.

Pericolo di scosse elettriche!

Non collegare alla rete elettrica alcun cavo danneggiato e non toccare un cavo danneggiato, se prima non si è provveduto a staccarlo completamente dalla rete elettrica.

Pericolo di scosse elettriche!

Non usare cavi, connettori e spine difettosi o cavi di allacciamento non conformi alle norme specifiche.

Durante il taglio dell'erba mantenere il cavo lontano dalla lama.

Usare esclusivamente dei cavi di prolunga con isolamento contro l'umidità per la zona esterna, idonei all'utilizzo su tale apparecchio (⇒ 11.1).



Nonostante il motore di trazione sia protetto da spruzzi d'acqua, non è assolutamente consentito lavorare con il tosaerba quando piove e se la zona circostante è bagnata.

Non lasciare l'apparecchio senza protezione sotto la pioggia.

Staccare il cavo di allacciamento dalla spina e dalla presa e non tirare i cavi di allacciamento.

Collegare l'apparecchio solo ad una rete di alimentazione dotata di dispositivo di sicurezza per corrente di guasto con una corrente di apertura di massimo 30 mA. Un elettricista potrà fornire informazioni più dettagliate al riguardo.

Se l'apparecchio venisse collegato a un gruppo elettrogeno, assicurarsi che eventuali oscillazioni di corrente non possano danneggiare il tosaerba.

Assicurarsi sempre che i cavi di rete utilizzati siano sufficientemente protetti.

Al fine di garantire la sicurezza elettrica il cavo elettrico deve essere sempre montato correttamente sul manubrio (⇒ 7.2).

4.7 Smaltimento

Assicurarsi che l'apparecchio, al termine della sua durata operativa, venga consegnato a centri di smaltimento specializzati. Rendere l'apparecchio inutilizzabile prima di consegnarlo per lo smaltimento. Per evitare incidenti, rimuovere in particolare il cavo di collegamento alla rete o il cavo elettrico del motore.

Pericolo di lesioni causato dalla lama di taglio!

Non lasciare mai un tosaerba incustodito

anche se non viene più utilizzato. Assicurarsi che l'apparecchio e la lama di taglio siano conservati fuori dalla portata dei bambini.

5. Descrizione dei simboli



Attenzione!

Prima della messa in funzione leggere le istruzioni per l'uso.



Pericolo di lesioni!

Tenere lontano persone estranee dalla zona di pericolo.

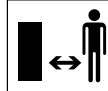

Pericolo di lesioni!

Fare attenzione alla lama di taglio affilata. Dopo aver spento il motore, la lama continua a girare ancora per pochi secondi (freno motore/lama). Prima di operare sull'attrezzo di taglio, prima di eseguire interventi di assistenza e di pulizia, prima di controllare se il cavo di collegamento è attorcigliato o danneggiato e subito dopo aver smesso di lavorare con l'apparecchio, spegnere il motore e sfilare la spina dalla presa di corrente.

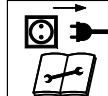



Pericolo di scosse elettriche! Tenere lontano il cavo di collegamento dall'attrezzo di taglio.

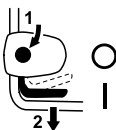

ME 339:
Avviare il motore.



ME 339 C:
Avviare il motore.



ME 339 C:
Arrestare il motore.

6. Equipaggiamento fornito



Pos.	Descrizione	Pz.
A	Corpo apparecchio	1
B	Parte superiore cesto di raccolta erba	1
C	Parte inferiore cesto di raccolta erba	1
D	Perno	2
	• Istruzioni per l'uso	1
ME 339 C:		
E	Rondella	2
F	Vite	1
G	Perno	1
H	Elemento di fermo	2
I	Leva di fissaggio rapido	1
ME 339:		
J	Vite con testa a calotta piatta	2
K	Guida cavo	1
L	Manopola	2
M	Fascetta fermacavo	1

7. Preparazione per la messa in servizio dell'apparecchio

7.1 Informazioni generali



Pericolo di lesioni

Osservare in particolare le indicazioni riportate al capitolo "Per la vostra sicurezza" (⇒ 4.).

- Per l'esecuzione di tutti i lavori descritti posizionare l'apparecchio su di un fondo orizzontale, piano e stabile.

7.2 Montaggio manubrio monostegola (ME 339 C)



- Portare il manubrio monostegola (1) in posizione di lavoro nella console manubrio (2) e mantenerlo in quella posizione.
- Posizionare gli elementi di fermo (H) a sinistra e a destra nella console manubrio (2) come indicato in figura. Inserire la rondella (E) sulla vite (F) e infilare la vite (F) dall'interno all'esterno attraverso gli elementi di fermo e la parte inferiore del manubrio.
- Inserire la rondella (E).
- Collocare il perno (G) nella leva di fissaggio rapido (I) e avvitare entrambi sulla vite (F).
- Chiudere la leva di fissaggio rapido (3).
- La leva di fissaggio rapido (3) deve essere ben serrata, al fine di poterla chiudere completamente e affinché il manubrio sia bloccato saldamente nella console manubrio. Se necessario, svitare nuovamente la leva di fissaggio rapido e avvitare o svitare la vite (F).

Montaggio cavo elettrico:

- Stendere il cavo elettrico (1) nel labirinto del cavo (2) sulla console manubrio come indicato in figura. Controllare l'esatta posizione del serracavo (3) nel labirinto del cavo.
- Spingere il cavo elettrico (1) nel supporto (4) sulla manopola del manubrio. Il cavo elettrico deve poggiare lungo la parte inferiore del manubrio sul tubo del manubrio.

7.3 Montaggio manubrio bistegola (ME 339)



Montaggio parte superiore manubrio:

- Inserire la vite con testa a calotta piatta (J) attraverso la guida del cavo (K) e agganciare il cavo elettrico (1).
- Inserire il manubrio bistegola (2) su entrambi le parti inferiori del manubrio (3). Inserire le viti con testa a calotta piatta (J) – a destra con la guida del cavo (K), a sinistra senza – dall'interno verso l'esterno attraverso i fori e serrarle con le manopole (L).

Montaggio della fascetta fermacavo:

- ⚠ **Pericolo di scosse elettriche!** Per evitare di danneggiare lo strato isolante del manubrio, chiudere la fascetta fermacavo solo a mano e non utilizzare alcun attrezzo (ad es. un cacciavite o un martello).
- Fissare il cavo elettrico (1) con la fascetta fermacavo (M) sulla parte superiore del manubrio. Sulla parte superiore del manubrio osservare una distanza di 25 - 27 cm tra la fascetta fermacavo e l'interruttore.

7.4 Composizione cesto raccolta erba



- Collocare la parte superiore del cesto di raccolta erba (B) sulla parte inferiore dello stesso (C). Verificare la corretta posizione nelle guide (1).
- Inserire il bullone (D) dall'interno attraverso le aperture previste.
- Bloccare esercitando una leggera pressione la parte superiore del cesto di raccolta erba (B) nella parte inferiore del cesto stesso.
- Agganciare il cesto di raccolta erba (⇒ 8.3).

8. Elementi di comando

8.1 Manubrio monostegola (ME 339 C)



Il tosaerba **ME 339 C** è dotato di un manubrio telescopico regolabile.



Pericolo di scosse elettriche!

Il cavo elettrico deve essere sempre fissato nella manopola del manubrio e nella console manubrio. Se è impostata l'altezza massima del manubrio, il cavo elettrico deve sporgere leggermente nel campo di regolazione del manubrio telescopico (⇒ 7.2).



Pericolo di lesioni!

Svitando la leva di fissaggio rapido è possibile ripiegare il manubrio o restringerlo. Tenere pertanto sempre il manubrio (1) con una mano nel punto più alto mentre si apre la leva di fissaggio rapido.

Chiusura del manubrio:

Posizione di trasporto (per la pulitura dell'apparecchio, il trasporto e la conservazione a magazzino in poco spazio):

- Impostare l'altezza manubrio più bassa.
- Tenere il manubrio (1) con una mano e aprire la leva di fissaggio rapido (2).
- Ripiegare in avanti il manubrio (1).
- Se necessario la leva di fissaggio rapido (2) può essere chiusa e il manubrio può essere bloccato in posizione di trasporto.

Posizione di lavoro (per spingere l'apparecchio):

- Aprire il manubrio (1) all'indietro e tenerlo con una mano.
- Chiudere la leva di fissaggio rapido (2).
- La leva di fissaggio rapido (2) deve essere ben serrata, al fine di poterla chiudere completamente e affinché il manubrio sia bloccato saldamente nella console manubrio. Se necessario, svitare nuovamente la leva di fissaggio rapido e avvitare o svitare la vite (3).
- Impostare l'altezza manubrio.

2 Regolazione dell'altezza:

L'altezza del manubrio telescopico può essere regolata in continuo:

- Tenere la parte superiore del manubrio (4) con una mano e aprire la leva di fissaggio rapido (5).
- Estrarre la parte superiore del manubrio (4) dalla parte inferiore del manubrio o inserirla nella parte inferiore e impostare l'altezza desiderata.
- Tenere la parte superiore del manubrio (4) con una mano e chiudere la leva di fissaggio rapido (5).
- La leva di fissaggio rapido (5) deve essere ben serrata, al fine di poterla chiudere completamente e affinché la parte superiore del manubrio sia bloccata saldamente nella parte inferiore. Se necessario, svitare nuovamente la leva di fissaggio rapido e ruotare il dado zigrinato (6).

8.2 Manubrio bistegola (ME 339)



Pericolo di lesioni!

Svitando le manopole la parte superiore del manubrio potrebbe piegarsi verso il basso. Tenere pertanto sempre la parte superiore del manubrio (2) con una mano nel punto più alto mentre si svitano le manopole.

Chiusura del manubrio:

Posizione di trasporto (per la pulitura dell'apparecchio, il trasporto e la conservazione a magazzino in poco spazio):

- Avvitare le manopole (1) quel tanto che basta per poterle spostare leggermente, quando non sono in presa nella filettatura, e poter ripiegare in avanti la parte superiore del manubrio (2).

Posizione di lavoro (per spingere l'apparecchio):

- Aprire la parte superiore del manubrio (2) all'indietro e tenerla con una mano.
- Serrare le manopole (1). Verificare la corretta posizione della guida del cavo (3).

8.3 Cesto raccolta erba



Aggancio:

- Aprire e mantenere aperto lo sportello-deflettore (1).
- Attaccare il cesto di raccolta erba (2) con i naselli di fermo (3) nell'alloggiamento (4) sul retro dell'apparecchio.
- Chiudere lo sportello-deflettore (1).

Stacco:

- Aprire e mantenere aperto lo sportello-deflettore (1).
- Sollevare il cesto di raccolta erba (2) e rimuoverlo da dietro.
- Chiudere lo sportello-deflettore (1).

8.4 Regolazione altezza di taglio centralizzata



È possibile impostare **cinque** altezze di taglio diverse tra **30 mm** e **70 mm**.

Livello 1 = altezza minima di taglio

Livello 5 = altezza massima di taglio

Tosaerba per la Gran Bretagna:

Si possono impostare **sei** diverse altezze di taglio comprese tra **20 mm** e **70 mm**.

Livello S = altezza minima di taglio

Livello 5 = altezza massima di taglio



Per evitare danni, l'altezza di taglio minima dovrebbe essere adottata solo su superfici di prato prive di irregolarità.

Impostazione dell'altezza di taglio:

- Allontanare leggermente dal tosaerba la leva di regolazione altezza (1) sino a quando i naselli di arresto (2) rilasciano la leva.
- **Aumentare l'altezza di taglio:**
Sollevare il tosaerba con la leva di regolazione altezza (1) (la leva viene spinta in avanti).
- **Diminuire l'altezza di taglio:**
Spingere verso il basso il tosaerba con la leva di regolazione altezza (1) (la leva viene spinta indietro).
- Spingere verso il tosaerba la leva di regolazione altezza (1) sino a quando i naselli di arresto (2) si bloccano nella leva. L'altezza selezionata può essere controllata sul primo nasello di arresto (3).

9. Istruzioni di lavoro

9.1 Informazioni generali



Pericolo di lesioni!

Districare immediatamente qualsiasi nodo del cavo.

Durante il taglio tenere sempre il cavo di collegamento dietro di sé. I cavi di collegamento potrebbero venire tagliati inavvertitamente durante il taglio dell'erba o si potrebbe correre il rischio di inciampare. Il rischio di incidente è pertanto elevato. È quindi opportuno tagliare in modo che il cavo di collegamento sia sempre in vista sulla superficie erbosa appena tagliata.

Un prato bello e folto si ottiene grazie ad una falciatura periodica per mantenere l'erba corta.

Non tagliare l'erba troppo corta se il clima è caldo o secco. In caso contrario, il prato viene bruciato dai raggi del sole, perdendo così la sua bellezza!

Il risultato di taglio è migliore se la lama è affilata, pertanto dovrebbe essere affilata regolarmente (rivenditore specializzato VIKING).

9.2 Taglio erba su luoghi in pendenza



Per ragioni di sicurezza impiegare il tosaerba solo fino ad una inclinazione del pendio di 25°. Un'inclinazione del pendio di 25° (46,6%) corrisponde a una verticale di 46,6 cm a 100 cm di spazio orizzontale.

9.3 Rendimento corretto del motore elettrico

Non mettere in funzione il tosaerba nell'erba alta o con l'altezza di taglio minima.

Il tosaerba deve essere usato in modo tale da evitare un abbassamento notevole del numero di giri del motore elettrico.

In caso di abbassamento del numero di giri selezionare una regolazione altezza di taglio maggiore e/o ridurre la velocità di avanzamento.

9.4 Se la lama si blocca

Spegnere subito il motore e staccare la spina dalla presa di corrente. Quindi eliminare la causa dell'inconveniente.

9.5 Protezione contro sovraccarico termico motore

Se durante il lavoro il motore venisse sovraccaricato, la protezione contro sovraccarichi termici integrata disinserisce automaticamente l'apparecchio.

Cause di un sovraccarico:

- Taglio di erba troppo alta o altezza di taglio troppo bassa,
- Velocità di avanzamento troppo alta,
- Pulizia insufficiente del convogliamento aria di raffreddamento (prese di aspirazione aria)
- Lama non affilata o usurata,
- Cavo di allacciamento non adatto o troppo lungo - Caduta di tensione (⇒ 11.1).

Rimessa in esercizio

Dopo un tempo di raffreddamento di circa 10 min. (a seconda della temperatura ambientale) rimettere in funzione l'apparecchio normalmente (⇒ 11.).

10. Dispositivi per la sicurezza

10.1 Comando a due mani

Il motore elettrico può essere acceso solo se viene mantenuto premuto il pulsante di avvio con la mano destra e viene tirata la staffa di arresto motore verso il manubrio con la mano sinistra.

10.2 Freno motore

Rilasciando la staffa di arresto del motore, la lama si arresta completamente dopo meno di 3 secondi.

Un freno motore integrato riduce il tempo che intercorre tra lo spegnimento e l'arresto completo della lama.

11. Messa in servizio dell'apparecchio

11.1 Collegamento dell'apparecchio alla rete



Pericolo di scosse elettriche!

Osservare in particolare le indicazioni riportate al capitolo "Per la vostra sicurezza" (⇒ 4.).

Utilizzando un avvolgicavo è necessario che il cavo di collegamento sia completamente srotolato, altrimenti possono verificarsi perdite di rendimento o surriscaldamenti causati da resistenza elettrica.

Come cavi di collegamento utilizzare esclusivamente cavi flessibili con rivestimento in gomma di tipo **H07 RN-F DIN/VDE 0282**.

Sezione minima:

fino a 25 m di lunghezza: 3 x 1,5 mm²
fino a 50 m di lunghezza: 3 x 2,5 mm²

I giunti dei cavi di allacciamento devono essere in gomma o rivestiti in gomma ed essere conformi alla norma **DIN/VDE 0620**.

La tensione e la frequenza di rete devono corrispondere alle indicazioni sulla targhetta modello o riportate nel capitolo "Dati tecnici" (⇒ 19.).

Il cavo di collegamento alla rete deve essere protetto in modo adeguato (⇒ 19.).

Questo apparecchio è destinato al funzionamento con una corrente di rete avente un'impedenza Z_{\max} al punto di trasferimento (presa domestica) di massimo **0,49 Ohm** (a 50 Hz).

L'utente deve controllare che l'apparecchio sia collegato solo ad una rete di alimentazione che soddisfi tali requisiti. Se necessario, l'impedenza del sistema può essere richiesta all'ente di erogazione energia locale.

11.2 Protezione antitrazione cavo



Durante il lavoro la protezione antitrazione del cavo evita che la spina venga estratta involontariamente dalla presa di corrente provocando eventuali danni all'allacciamento alla rete dell'apparecchio.

Per questo motivo il cavo di allacciamento deve essere inserito nella protezione antitrazione cavo.

- Avvolgere il cavo di allacciamento (1) e farlo passare attraverso l'apertura (2).
- Ripiegare il cavo così avvolto sul gancio (3) e fissarlo.

11.3 Accendere il tosaerba



i Non avviare il motore nell'erba alta o all'altezza di taglio minima perché in queste condizioni il motore può essere avviato solo con difficoltà.

- Premere e tenere premuto il pulsante d'avviamento (1). Tirare la staffa di arresto motore (2) verso il manubrio e mantenerla ferma.
- Il pulsante d'avviamento (1) può essere rilasciato dopo aver premuto la staffa di arresto motore (2).

11.4 Spegnerne il tosaerba



- Rilasciare la staffa di arresto motore (1). Il motore e la lama si arrestano dopo un breve periodo di persistenza.

11.5 Indicatore del livello di riempimento



Il cesto di raccolta erba è dotato di indicatore livello di riempimento (1) sulla parte superiore del cesto.

La corrente d'aria che si crea tramite il movimento rotatorio della lama e che provvede a riempire il cesto di raccolta erba, fa sollevare l'indicatore di livello di riempimento (2):

il cesto di raccolta erba si riempie con l'erba tagliata.

Non appena il cesto di raccolta erba si riempie, diminuisce la corrente d'aria e l'indicatore livello di riempimento si abbassa (3):

- Svuotare il cesto di raccolta erba pieno (⇒ 11.6).

11.6 Svuotamento del cesto di raccolta erba



- Spegnerne il motore (⇒ 11.4) e sganciare il cesto di raccolta erba (⇒ 8.3).
- Aprire il cesto di raccolta erba sulla linguetta di chiusura (1) e aprire verso l'alto la parte superiore del cesto di raccolta (2).
- Mediante le maniglie nella parte superiore del cesto di raccolta erba (3) e nella parte inferiore del cesto di raccolta erba (4) tenere e svuotare il cesto di raccolta erba come rappresentato in figura.

12. Manutenzione

12.1 Informazioni generali



Pericolo di lesioni!

Osservare in particolare le indicazioni riportate al capitolo "Per la vostra sicurezza" (⇒ 4.).

Manutenzione annuale da parte di un rivenditore specializzato:

il tosaerba dovrebbe essere sottoposto a controllo da parte di un rivenditore specializzato almeno una volta all'anno. VIKING consiglia di rivolgersi ad un rivenditore specializzato VIKING.

12.2 Pulizia apparecchio

Intervallo di manutenzione: Dopo ogni impiego



- Sganciare il cesto raccolta erba (⇒ 8.3)



Pericolo di lesioni!

Prima di ribaltarlo verso l'alto posizionare il tosaerba su un supporto stabile, orizzontale e piano. L'apparecchio potrebbe rovesciarsi durante i lavori svolti in posizione di pulitura. L'utente deve porsi sempre lateralmente rispetto all'apparecchio. Non lavorare mai davanti o dietro il tosaerba.

Posizione di pulitura ME 339 C:

- Chiudere il manubrio monostegola (⇒ 8.1).
- Sollevare lo sportello-deflettore (1), piegare il tosaerba e deporlo sulla console manubrio (2).
- Lasciare il manubrio (3) sul terreno e bloccarlo in questa posizione con la leva di fissaggio rapido (4).

Posizione di pulitura ME 339:

- Chiudere il manubrio bistegola (⇒ 8.2).
- Piegare il tosaerba e deporlo sulle parti inferiori del manubrio (5).

Indicazioni per la pulitura:

Pulire accuratamente l'apparecchio ogni volta dopo averlo usato. Una cura scrupolosa protegge l'apparecchio da danni e ne prolunga la durata di impiego.

Pulire il convogliamento dell'aria di raffreddamento (fessure di aspirazione) tra il cofano motore e la parte inferiore della scocca, per garantire un raffreddamento adeguato del motore.

Pulire la lama.

Pulire il lato inferiore del tosaerba con spazzola e acqua. I residui di erba attaccati alla scocca e al canale di scarico devono essere eliminati in precedenza mediante un'asta di legno.

Non dirigere mai getti d'acqua sui componenti del motore, sulle guarnizioni, sui punti di supporto e su componenti elettrici come, ad esempio, gli interruttori. Ciò potrebbe comportare costose riparazioni.

Se non si riuscisse a rimuovere la sporcizia con acqua, utilizzando una spazzola o un panno; VIKING suggerisce di utilizzare un detergente speciale (p. es. detergente speciale STIHL).

12.3 Motore elettrico e ruote

Il motore elettrico non necessita di alcuna manutenzione.

I cuscinetti delle ruote non richiedono manutenzione.

12.4 Parte superiore del manubrio ME 339

Intervallo di manutenzione: Prima di ogni impiego

La parte superiore del manubrio è rivestita di uno strato isolante. Nel caso in cui fosse danneggiato, è necessario sostituire la parte superiore del manubrio.

12.5 Manutenzione lama

Intervallo di manutenzione: Prima di ogni impiego



- Piegare il tosaerba verso l'alto (⇒ 12.2).
- Pulire la lama (1) e controllare se è danneggiata (intagli o fessurazioni) o usurata ed eventualmente sostituirla.
- Controllare lo spessore della lama in almeno 5 punti mediante un calibro (2). Lo spessore minimo della lama deve essere garantito in particolare vicino alle alette.
- Collocare un righello (3) sul bordo anteriore della lama e misurare l'affilatura.

Limiti di usura:

Lo spessore della lama in ogni punto deve essere di almeno **1,6 mm**.

Durante l'affilatura non devono essere asportati più di **5 mm** dai taglienti.

Se sul tosaerba non è montata la lama fornita, bensì, p. es. la lama mulching, disponibile come accessorio speciale, devono essere rispettati i limiti di usura indicati per quel tipo di lama (vedere istruzioni per l'uso **Kit 339**).



Pericolo di lesioni!

Una lama usurata o danneggiata può rompersi causando gravi lesioni. Osservare pertanto le istruzioni per la manutenzione della lama.

In particolare il tosaerba non deve essere messo in funzione se parti dell'unità di taglio (composta da lama, vite di fissaggio lama e alloggiamento lama) sono danneggiate o usurate.

A seconda del luogo e della durata di utilizzo, l'usura delle lame può variare notevolmente. Se si utilizza l'apparecchio su un sottofondo sabbioso o in condizioni particolarmente secche, la lama è sottoposta ad un maggiore sforzo e quindi ad un'usura decisamente superiore.

Sostituendo la lama di taglio, sostituire sempre anche la vite di fissaggio della lama (4).

12.6 Smontaggio e montaggio dell'apparato di taglio



Per evitare danni alla vite di fissaggio della lama, utilizzare una chiave a bussola esagonale (22 mm) per allentare o serrare la vite.

1 Smontaggio:

- Utilizzare un pezzo di legno (1) adatto per esercitare pressione contraria sulla lama (2).
- Svitare la vite di fissaggio lama (3) e rimuovere la lama (2).

2 Montaggio:



Pericolo di lesioni!

La lama di taglio (2) può essere montata solo come indicato in figura. Le linguette (6) devono essere rivolte verso il basso e le alette della lama piegate in alto devono essere rivolte verso l'alto.

Si deve osservare esattamente la coppia di serraggio prescritta delle viti di fissaggio lama di **10 - 15 Nm** perché da ciò dipende il fissaggio sicuro dell'attrezzo da taglio. Bloccare la vite di fissaggio lama (3) anche con **Loctite 243**.

- Pulire la superficie di appoggio della lama e della boccola della lama.
- Montare la lama (2) con le alette piegate in alto rivolte verso l'alto. I naselli di fermo (4) devono essere posizionati nei fori (5) della lama.

- Utilizzare un pezzo di legno (1) adatto per esercitare pressione contraria sulla lama (2).
- Serrare la vite di fissaggio lama (3) con una coppia di **10 - 15 Nm**.

12.7 Affilatura lame



Pericolo di lesioni!

Prima di montarla controllare che la lama non sia danneggiata. La lama deve essere sostituita se si rilevano crepe o fessurazioni, nel caso in cui ai taglienti della lama fossero già stati asportati più di 5 mm attraverso affilature precedenti oppure se lo spessore della lama in un punto è inferiore a 1,6 mm (⇒ 12.5).

VIKING consiglia di far affilare la lama a un rivenditore specializzato. In caso di affilatura errata (angolo di affilatura errato, squilibri ecc.) il funzionamento dell'apparecchio è pregiudicato.

Istruzioni per l'affilatura:

- Smontare la lama (⇒ 12.6).
- Raffreddare la lama mentre viene affilata, p. es. con acqua. Non deve assumere una colorazione bluastro, poiché altrimenti la qualità del taglio peggiorerebbe.
- Affilare sempre la lama in modo uniforme per evitare vibrazioni dovute a squilibrio.
- Rispettare un angolo di affilatura di 30°.
- Dopo l'affilatura rimuovere eventualmente la bava presente sul tagliente con un foglio di carta abrasiva a grana fine.

12.8 Rimessaggio (pausa invernale)

Conservare l'apparecchio in un locale asciutto, chiuso e con poca polvere. Provvedere affinché l'apparecchio sia conservato fuori dalla portata di bambini.

Riporre il tosaerba in modo da poterlo rimettere in funzione immediatamente, se necessario ripiegare il manubrio.

Mantenere serrati tutti i dadi, i perni e le viti, sostituire etichette di pericolo ed avvertenza illeggibili, controllare se l'intero apparecchio presenta usura o danneggiamenti. Sostituire le parti usurate o danneggiate.

Prima di riporre l'apparecchio eliminare sempre eventuali guasti.

Se il tosaerba dovesse rimanere fermo per molto tempo (pausa invernale), osservare i seguenti punti:

- Pulire accuratamente tutte le parti esterne dell'apparecchio,
- Lubrificare o ingrassare bene tutte le parti mobili.

13. Trasporto

13.1 Trasporto e fissaggio tosaerba



Pericolo di lesioni!

Osservare in particolare le indicazioni riportate al capitolo "Per la vostra sicurezza" (⇒ 4.).

Trasporto dell'apparecchio:

- Sollevare il tosaerba prendendolo esclusivamente con le impugnature per il trasporto (1, 2). Accertarsi sempre che la distanza tra la lama e il corpo, in particolare i piedi e le gambe, sia sufficiente.
- Trasportare il tosaerba con due mani una posta sull'impugnatura superiore (2) e una posta sull'impugnatura inferiore (1),
-
- Trasportare il tosaerba con una mano posta sull'impugnatura superiore (2).

Ancoraggio dell'apparecchio:

- Bloccare il tosaerba al piano di carico mediante elementi di ancoraggio adeguati.
- Fissare corde o cinghie alle impugnature (1, 2).

14. Tutela dell'ambiente



L'erba tagliata non va eliminata nella spazzatura, ma trasformata in compost.

Gli imballaggi, l'apparecchio e gli accessori vengono prodotti con materiali riciclabili e come tali vanno smaltiti.

Lo smaltimento differenziato ed ecologico dei residui di materiali favorisce il riciclaggio di sostanze preziose. Per questo motivo l'apparecchio, al termine del suo ciclo di vita, deve essere consegnato insieme ad utensili ed apparecchi dello stesso tipo presso un centro di raccolta per lo smaltimento. Per lo smaltimento osservare in particolare le indicazioni riportate al capitolo "Smaltimento" (⇒ 4.7).

Rivolgersi a un centro di riciclaggio o al proprio rivenditore per conoscere le corrette modalità di smaltimento di tali prodotti di scarto.

15. Minimizzare l'usura ed evitare danni

Si prega di osservare attentamente le seguenti informazioni, importanti per la prevenzione di eventuali danni o di un'usura eccessiva del proprio apparecchio VIKING:

1. Parti soggette ad usura

Alcune parti dell'apparecchio VIKING sono soggette a normale usura, anche in caso di uso conforme alle istruzioni, e vanno pertanto sostituite per tempo a seconda del tipo e della durata d'impiego.

Si tratta per esempio di:

- Lama
- Cesto raccolta erba

2. Rispetto delle indicazioni contenute nelle presenti istruzioni per l'uso

L'uso, la manutenzione e il rimessaggio degli apparecchi VIKING devono essere effettuati con cura, così come descritto nelle presenti istruzioni per l'uso. L'utente è direttamente responsabile di tutti i danni derivanti dall'inosservanza delle istruzioni per l'uso, della sicurezza e della manutenzione.

Ciò vale in modo particolare per:

- Cavo di alimentazione non dimensionato a sufficienza (sezione).
- Collegamento elettrico sbagliato (tensione).
- Modifiche al prodotto non autorizzate da VIKING.
- Utilizzo di utensili ed accessori non consentiti o inadatti all'apparecchio oppure di scarsa qualità.
- Uso improprio del prodotto.

- Impiego del prodotto per manifestazioni o gare sportive.
- Danni indiretti derivanti dall'uso del prodotto con componenti difettosi.

3. Lavori di manutenzione

Tutti i lavori elencati nel paragrafo "Manutenzione" vanno eseguiti periodicamente.

Nel caso in cui l'utente non fosse in grado di effettuare questi lavori di manutenzione, dovrà rivolgersi ad un rivenditore specializzato.

VIKING consiglia di far eseguire lavori di manutenzione e riparazione solo da un rivenditore specializzato VIKING.

Ai rivenditori specializzati VIKING vengono offerti corsi di formazione e ricevono informazioni tecniche aggiornate regolarmente.

Se non si effettuano tali lavori, potrebbero insorgere danni di cui l'utente è il diretto responsabile.

Questi comprendono anche:

- Danni al motore di trazione a seguito di scarsa pulizia del convogliamento dell'aria di raffreddamento (prese di aspirazione aria).
- Danni derivanti da corrosione o da un rimessaggio inadeguato.
- Danni all'apparecchio derivanti dall'uso di ricambi di scarsa qualità.
- Danni al motore a seguito di manutenzione non eseguita per tempo o eseguita in modo incompleto oppure danni derivanti da lavori di manutenzione o riparazione non eseguiti in officine di rivenditori specializzati.

16. Ricambi standard

Lama

6320 702 0100

Vite di fissaggio lama

6310 710 2800



Gli elementi di fissaggio della lama (p. es. la vite di fissaggio lama) devono essere sostituiti in caso di rimpiazzo o montaggio della lama. I ricambi sono disponibili come accessori presso un rivenditore specializzato VIKING.

17. Schema elettrico



- | | |
|-----------|--|
| 1 | Collegamento alla rete |
| 2 | Interruttore di accensione e spegnimento |
| 3 | Connettore |
| 4 | Condensatore |
| 5 | Motore |
| BL | blu |
| BR | marrone |

18. Dichiarazione di conformità CE del costruttore

Il produttore,

VIKING GmbH
Hans Peter Stihl-Straße 5
A 6336 Langkampfen/Kufstein

dichiara che la macchina

Tosaerba a spinta e alimentato dalla rete elettrica (ME)

Marchio di fabbrica: VIKING
Modello: ME 339.0
ME 339.0 C
N. di serie 6320

Conforme alle seguenti direttive CE:
2000/14/EC, 2002/96/EC, 2004/108/EC,
2006/95/EC, 2006/42/EC, 2011/65/EC

Il prodotto è stato progettato in conformità alle seguenti norme:
EN 60335-1, EN 60335-2-77

Procedimento di valutazione della conformità applicato:
Allegato VIII (2000/14/EC)

Nome e indirizzo degli uffici interessati menzionati:

TÜV Rheinland LGA Products GmbH
Tillystraße 2
D-90431 Nürnberg

Redazione e conservazione della documentazione tecnica:
Johann Weighofer
VIKING GmbH

L'anno costruttivo e il numero di serie sono indicati sulla targhetta modello dell'apparecchio.

Livello di potenza sonora misurato:
92,5 dB(A)

Livello di potenza sonora garantito:
93 dB(A)

Langkampfen,
2014-01-02 (AAAA-MM-GG)

VIKING GmbH

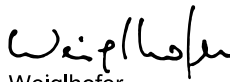

Weighofer

Direttore Ricerca e Sviluppo Prodotto

19. Dati tecnici

ME 339.0 / ME 339.0 C:

N. di identificazione serie	6320
Motore, modello	Motore elettrico
Costruttore	Cleva
Modello	Motore univ- ersale CA
Tensione	230 V~
Potenza assorbita	1200 W
Frequenza	50 Hz
Protezione	5 A
Classe di protezione:	II
Tipo di protezione	IPX 4
Dispositivo di taglio	Barra lame
Larghezza di taglio	37 cm
N. di giri dispositivo di taglio	3200 g/min
In conformità alla direttiva 2000/14/EC:	
Livello di potenza sonora garantito	
L_{WAd}	93 dB(A)
In conformità alla direttiva 2006/42/EC:	
Livello di potenza sonora sul posto di lavoro L_{pA}	79 dB(A)
Fattore di incertezza K_{pA}	1 dB(A)
Azionamento barra lame	continua
Coppia di serraggio vite di fissaggio lama	10 - 15 Nm
Ø ruota anteriore	150 mm
Ø ruota posteriore	180 mm
Cesto di raccolta erba	40 l

ME 339.0 / ME 339.0 C:

Altezza di taglio	30 - 70 mm
Altezza di taglio (solo Gran Bretagna)	20 - 70 mm

ME 339.0:

Parametro indicato di vibrazioni meccaniche secondo norma EN 12096:

Valore misurato a_{hw} 0,82 m/sec²

Fattore di incertezza

K_{hw} 0,41 m/sec²

Misura secondo norma EN 20643

Lu./La./A. 122/42/107 cm

Peso 14 kg

Peso (solo Gran Bretagna) 15 kg

ME 339.0 C:

Parametro indicato di vibrazioni meccaniche secondo norma EN 12096:

Valore misurato a_{hw} 0,55 m/sec²

Fattore di incertezza

K_{hw} 0,28 m/sec²

Misura secondo norma EN 20643

Lu./La./A. 128/42/107 cm

Peso 14 kg

20. Risoluzione guasti

✘ Rivolgersi eventualmente ad un rivenditore specializzato VIKING.

Guasto:

Mancato avviamento del motore

Causa possibile:

- Nessuna tensione di alimentazione
- Cavo di allacciamento/spina o accoppiamento spina oppure interruttore difettosi
- Pulsante di avviamento non premuto
- Motore di taglio sovraccaricato da erba troppo alta o bagnata
- Protezione del motore attivata
- Scocca del tosaerba intasata
- Fusibile nella spina difettoso (versione GB)

Rimedio:

- Controllare la protezione (⇒ 11.1)
- Controllare cavo/spina/interruttore, event. sostituire (⇒ 11.1)
- Premere il pulsante di avviamento (⇒ 11.3)
- Non avviare il motore nell'erba alta, adeguare l'altezza di taglio (⇒ 8.4)
- Lasciar raffreddare l'apparecchio (⇒ 9.5)
- Pulire la scocca del tosaerba (⇒ 12.2)
- Cambiare il fusibile nella spina (✘)

Guasto:

Scatto frequente del fusibile di rete

Causa possibile:

- Cavo di collegamento non adeguato
- Sovraccarico della rete
- L'apparecchio è sovraccaricato a causa dell'erba troppo alta o troppo bagnata

Rimedio:

- Utilizzare un cavo di allacciamento adeguato (⇒ 11.1)
- Collegare l'apparecchio ad un altro circuito elettrico
- Adeguare altezza e velocità di taglio alle condizioni di taglio (⇒ 8.4)

Guasto:

Forti vibrazioni durante l'esercizio

Causa possibile:

- Vite fissaggio lama allentata
- Lama non equilibrata

Rimedio:

- Serrare la vite fissaggio lama (⇒ 12.6)
- Affilare la lama (equilibrare) o sostituire (⇒ 12.7)

Guasto:

Taglio imperfetto: il prato ingiallisce

Causa possibile:

- Lama non affilata o usurata
- La velocità di avanzamento è troppo elevata rispetto all'altezza di taglio

Rimedio:

- Affilare o sostituire la lama (⇒ 12.7)
- Ridurre la velocità di avanzamento e/o scegliere la giusta altezza di taglio (⇒ 8.4)

Guasto:

Avviamento difficoltoso o potenza ridotta del motore

Causa possibile:

- Taglio di erba troppo alta o erba troppo bagnata
- Scocca del tosaerba intasata

Rimedio:

- Adeguare altezza e velocità di taglio alle condizioni di taglio (⇒ 8.4)
 - Pulire la scocca del tosaerba (staccare la spina dalla presa di corrente) (⇒ 12.2)
-

Guasto:

Canale di scarico intasato

Causa possibile:

- La lama è consumata
- Taglio di erba troppo alta o erba troppo bagnata

Rimedio:

- Sostituire la lama (⇒ 12.7)
 - Adeguare altezza e velocità di taglio alle condizioni di taglio (⇒ 8.4)
-

21. Programma Assistenza Tecnica

21.1 Conferma di consegna

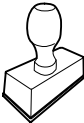
Modello: _____
Codice di serie: <input type="text"/> <input type="text"/> <input type="text"/> <input type="text"/> <input type="text"/> <input type="text"/> <input type="text"/> <input type="text"/> <input type="text"/>
Data: <input type="text"/> <input type="text"/> <input type="text"/> <input type="text"/> <input type="text"/> <input type="text"/> <input type="text"/>

Prossima revisione
Data: <input type="text"/> <input type="text"/> <input type="text"/> <input type="text"/> <input type="text"/> <input type="text"/> <input type="text"/>

21.2 Conferma dell'esecuzione del servizio



In caso di lavori di manutenzione, consegnare le presenti istruzioni per l'uso al rivenditore autorizzato VIKING.

Il rivenditore conferma, negli appositi campi prestampati, l'esecuzione dei lavori di servizio.

 Servizio eseguito il

 Data del prossimo Servizio

Estimada cliente, estimado cliente:

Muchas gracias por haber adquirido uno de los equipos de calidad de la marca VIKING.

Este producto ha sido fabricado con la tecnología más avanzada y bajo numerosas medidas de control de calidad, porque sólo si usted queda satisfecho con su equipo habremos conseguido nuestro objetivo.

Si tuviera alguna consulta acerca de su equipo, diríjase por favor a su Distribuidor especializado o directamente a nuestra empresa.

Le deseamos la mayor satisfacción con su nuevo equipo VIKING.



Dr. Peter Pretzsch

Gerencia

1. Índice

Acerca de este manual de instrucciones	116
Información general	116
Variantes de país	116
Instrucciones para leer el manual	116
Descripción del equipo	117
Para su seguridad	117
Información general	117
Transporte	118
Preparativos	118
Comportamiento al cortar el césped	119
Mantenimiento, limpieza, reparación y almacenamiento	120
Advertencia de peligros causados por la corriente eléctrica	121
Eliminación	121
Descripción de los símbolos	122
Contenido del suministro	123
Preparar el equipo para el servicio	123
Información general	123
Montar el manillar mono (ME 339 C)	123
Montar el manillar dual (ME 339)	123
Ensamblar el recogedor de hierba	124
Elementos de mando	124
Manillar mono (ME 339 C)	124
Manillar dual (ME 339)	125
Recogedor de hierba	125
Ajuste central de la altura de corte	125
Indicaciones para el trabajo	126
Información general	126
Segar en pendientes	126
Carga correcta del motor eléctrico	126
Cuando se bloquea la cuchilla	126
Protección contra sobrecarga térmica del motor	126
Dispositivos de seguridad	127
Manejo con las dos manos	127
Freno de inercia	127
Poner el equipo en servicio	127
Conexión eléctrica del equipo	127
Dispositivo antitirones del cable	127
Conectar el cortacésped	127
Desconectar el cortacésped	128
Indicador de nivel de llenado	128
Vacíe el recogedor de hierba	128
Mantenimiento	128
Información general	128
Limpiar el equipo	128
Motor eléctrico y ruedas	129
Parte superior del manillar del ME 339	129
Mantenimiento de las cuchillas	129
Desmontar y montar la cuchilla	129
Afilar la cuchilla	130
Conservación (parada invernal)	130
Transporte	131
Transportar y fijar el cortacésped	131
Protección del medio ambiente	131
Reducir el desgaste y prevenir daños	131
Piezas de recambio habituales	132
Esquema de conexiones	132
Declaración de conformidad CE del fabricante	132
Datos técnicos	133
Localización de anomalías	134
Plan de mantenimiento	135
Confirmación de entrega	135
Confirmación de servicio técnico	135

2. Acerca de este manual de instrucciones

2.1 Información general

Este manual de instrucciones es un **Manual original** del fabricante en conformidad con la directiva 2006/42/EC.

VIKING desarrolla continuamente su gama de productos, por lo que nos reservamos el derecho de modificar los componentes suministrados en cuanto a forma, técnica y equipamiento.

Por consiguiente, las indicaciones e ilustraciones contenidas en este manual no constituyen compromiso contractual alguno.

2.2 Variantes de país

VIKING suministra equipos con distintas clavijas e interruptores dependiendo del mercado de cada país.

Las ilustraciones muestran equipos con euroconectores; la conexión a la red de los equipos con otros modelos de conector se realiza análogamente.

2.3 Instrucciones para leer el manual

Las imágenes y los textos describen determinados pasos para el manejo del equipo.

Todos los símbolos que se encuentran en el equipo se explican en este manual de instrucciones.

Perspectiva:

Perspectiva "izquierda" y "derecha" del manual durante la utilización: con el usuario situado detrás del equipo y mirando en la dirección de desplazamiento hacia delante.

Referencias a capítulos:

Se hace referencia a los capítulos y subcapítulos correspondientes que contienen más información con una flecha. El siguiente ejemplo muestra una referencia a un capítulo: (⇒ 2.1)

Identificación de párrafos de texto:

Las instrucciones descritas pueden identificarse como en los siguientes ejemplos.

Pasos de manejo del equipo que requieren la intervención del usuario:

- Afloje el tornillo (1) con un destornillador, accione la palanca (2) ...

Enumeraciones generales:

- Utilización del producto en eventos deportivos o en campeonatos

Texto con significado adicional:

Los fragmentos de texto con un significado adicional tienen asignados uno de los símbolos descritos a continuación para destacarlos en el manual de instrucciones.



¡Peligro!

Riesgo de accidente y de sufrir lesiones personales graves. Es necesario evitar hacer algo o atenerse a un comportamiento determinado.



¡Advertencia!

Peligro de lesiones personales. Es necesario atenerse a un comportamiento determinado para evitar sufrir lesiones personales.



¡Atención!

Es posible evitar daños materiales o lesiones leves comportándose de una manera determinada.



Nota

Información relativa al uso óptimo del equipo evitando posibles manejes erróneos.

Texto con relación a las ilustraciones:

Al inicio del manual de instrucciones se encuentran las ilustraciones explicativas del uso del equipo.

El símbolo de la cámara sirve para vincular las ilustraciones de las diferentes páginas con el texto correspondiente del manual.



3. Descripción del equipo



- 1 Parte superior del manillar
- 2 Parte inferior del manillar
- 3 Carcasa
- 4 Capó del motor
- 5 Rueda trasera
- 6 Rueda delantera
- 7 Recogedor de hierba
- 8 Asa de transporte superior
- 9 Asa de transporte inferior
- 10 Tapa de expulsión
- 11 Empuñadura giratoria
- 12 Tensor rápido
- 13 Palanca de parada del motor
- 14 Palanca del ajuste de altura
- 15 Dispositivo antitirones del cable
- 16 Conexión de red
- 17 Botón de arranque
- 18 Placa de modelo

4. Para su seguridad

4.1 Información general



Al trabajar con el cortacésped, es imprescindible cumplir estas normas para prevención de accidentes.



Lea detenidamente el manual de instrucciones antes de la primera puesta en servicio del equipo y consérvelo en un lugar seguro para su posterior consulta.

Familiarícese con los dispositivos de mando y con el uso apropiado de la máquina.

Antes de utilizar el equipo por primera vez, solicite asesoramiento del vendedor o de otro experto.

No se debe trabajar con el cortacésped después de tomar alcohol, medicamentos o drogas que afecten a la capacidad de reacción.

Nunca permita que el cortacésped sea utilizado por niños, adolescentes menores de 16 años o personas que no hayan leído el manual de instrucciones.

Pueden existir reglamentaciones locales que definan la edad mínima del usuario.

No siegue nunca el césped cuando haya personas (especialmente niños) o animales en las proximidades.

Piense que el usuario es el responsable en caso de producirse accidentes con otras personas o daños materiales.

Ceda o preste el equipo solamente a personas que estén familiarizadas con el uso de este modelo. Entrégueles siempre el manual de instrucciones.

Este equipo no es indicado para ser utilizado por personas (especialmente niños) con capacidades físicas, mentales o sensoriales disminuidas o que no posean los conocimientos o experiencia necesarios para su uso, a menos que dichas personas sean supervisadas o hayan sido instruidas en la utilización del equipo por parte de una persona que se hace responsable de su seguridad. Se debe mantener a los niños alejados y controlados de forma que no puedan jugar con el equipo.

Atención: ¡peligro de accidente!

El cortacésped está concebido únicamente para uso privado y para segar el césped, por lo que no está permitido utilizarlo para otros fines: podría ser peligroso o causar daños al equipo.

Para evitar que el usuario ponga en peligro su integridad física, el cortacésped no puede ser usado, por ejemplo, (esta relación es orientativa):

- para recortar matorrales, setos y arbustos,
- para cortar plantas trepadoras,
- para el cuidado del césped en terrazas y balcones,
- para la limpieza (aspiración, soplado, eliminación de nieve) de caminos,
- para triturar y desmenuzar restos de árboles y setos,

- para nivelar elevaciones del terreno, como por ejemplo, toperas,
- para transportar los restos de material cortado, excepto en el recogedor de hierba previsto.

Atención: ¡peligro de accidente!

Sólo deben emplearse los accesorios suministrados o autorizados expresamente por VIKING para su montaje en este equipo. Tampoco debe llevarse a cabo ninguna modificación en el equipo.

Debe tenerse un especial cuidado al utilizar el equipo en zonas públicas, parques, instalaciones deportivas, vías públicas y en actividades agrícolas y forestales.



¡Atención! ¡Peligro para la salud por vibraciones!

Una sobrecarga por vibraciones puede provocar daños en el sistema nervioso o circulatorio, especialmente en personas con problemas circulatorios. Consulte a un médico si aparecieran síntomas que pudieran deberse a cargas por vibraciones. Esos síntomas, que se producen principalmente en dedos, manos o muñecas, son por ejemplo (relación orientativa):

- insensibilidad,
- dolores,
- debilidad muscular,
- decoloraciones de la piel,
- hormigueo desagradable.

4.2 Transporte



Trabaje siempre con guantes para evitar lesiones al tocar componentes del equipo con cantos afilados.

Antes del transporte, apague el equipo, desenchufe el cable y espere a que la cuchilla se detenga por completo.

Para levantar el equipo, tenga en cuenta las indicaciones del capítulo "Transporte" (⇒ 13.).

Tenga en cuenta el peso del equipo y utilice medios auxiliares de carga adecuados en caso necesario (rampas, mecanismos de elevación).

Al elevar y transportar el equipo, evite el contacto con la cuchilla.

Transporte el equipo siempre con el motor frío.

El equipo y las piezas del equipo que se transporten (por ejemplo, el recogedor de hierba) deben sujetarse a la superficie de transporte con medios de fijación de dimensiones suficientes (correas, cables, etc.).

Para el transporte del equipo observe las normativas legales regionales, en especial las que atañen al aseguramiento de la carga y al transporte de objetos en superficies de carga.

4.3 Preparativos

Las personas que no conozcan el manual de instrucciones no deben utilizar el equipo.

Respete las normas locales para los horarios de trabajo con equipos de jardinería a motor.



Durante el trabajo hay que utilizar siempre calzado resistente y pantalones largos.

No se debe segar descalzo o con sandalias.

Revise siempre integramente el terreno en el que va a utilizar el equipo, retirando todas las piedras, palos, alambres, huesos y cualquier otro objeto extraño que pudiera ser proyectado hacia arriba por el equipo.

Antes de utilizar el cortacésped, compruebe siempre visualmente si la herramienta de corte, los tornillos de fijación y la unidad de corte completa se encuentran en perfecto estado, se debe prestar especial atención a la presencia de desgaste o daños (⇒ 12.5).

Antes de utilizar el equipo, sustituya las piezas desgastadas o dañadas. Las indicaciones de peligro y advertencia del equipo ilegibles o dañadas deben ser sustituidas. Su Distribuidor Autorizado VIKING dispone de adhesivos de repuesto.

No arranque nunca el motor sin una cuchilla montada conforme a lo prescrito. ¡Peligro de sobrecalentamiento del motor!

Nunca utilice el cortacésped estando defectuoso un dispositivo de protección, con el freno del motor averiado o sin estar montados los dispositivos de protección, por ejemplo, sin tapa de expulsión o sin recogedor de hierba.

Por motivos de seguridad, utilice siempre un recogedor de hierba en buen estado.

Los dispositivos de mando instalados en el equipo no deben retirarse ni anularse (por ejemplo, atando la palanca de parada del motor al manillar).

Tenga en cuenta las indicaciones del capítulo "Advertencia de peligros causados por la corriente eléctrica" (⇒ 4.6).

4.4 Comportamiento al cortar el césped



Mantenga alejadas a terceras personas, especialmente a los niños, y a los animales. Evite riesgos para otras personas actuando con sensatez.

No corte el césped si la temperatura ambiente es inferior a +5°C.

No corte hierba mojada ni siegue en días lluviosos. La hierba mojada hace que aumente el riesgo de accidentes (la adherencia del usuario al terreno se ve disminuida).

Siegue sólo con luz diurna o buena luz artificial.

Sítue el equipo sobre una superficie llana para arrancarlo. El equipo no debe volcarse ni levantarse por un lado para arrancar el motor.

Arranque el equipo con especial cuidado conforme a las indicaciones en el capítulo "Poner el equipo en servicio" (⇒ 11.). Asegúrese de que tiene los pies suficientemente alejados de la herramienta de corte.

Conduzca el equipo a la velocidad del paso de una persona, no corra nunca mientras trabaja con él. Si se desplaza a gran velocidad, aumenta el riesgo de lesionarse a causa de tropezones, resbalones, etc.

Apague el motor

- cuando haya que levantar el cortacésped para transportarlo por superficies que no sean hierba,
- cuando haya que llevar el cortacésped a la superficie de segado o retirarlo de la misma,
- antes de retirar el recogedor de hierba.

Asegúrese siempre de mantener una posición estable en pendientes. Evite segar en pendientes con una inclinación excesiva para no perder el control sobre el equipo.

Preste especial atención al cambiar el sentido de marcha en pendientes para evitar perder el control sobre el equipo.

Corte el césped en sentido perpendicular a la pendiente, nunca hacia arriba o hacia abajo, para no ser atropellado por el cortacésped en caso de que pierda el control sobre él.

Atención: ¡peligro de tropiezo!

Tenga especial cuidado al moverse hacia atrás y al tirar del cortacésped.

Preste especial atención al dar la vuelta con el cortacésped o al acercarlo hacia su cuerpo.

Por motivos de seguridad, el equipo no debe utilizarse en pendientes con una inclinación superior a 25° (46,6 %).

¡Peligro de lesiones!

25° de pendiente equivalen a una subida vertical de 46,6 cm en una superficie horizontal de 100 cm.

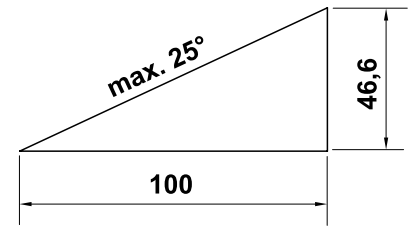

STOP



Preste atención a la inercia de la herramienta de trabajo, que seguirá girando algunos segundos antes de pararse completamente.

No intente inspeccionar la cuchilla cuando el cortacésped esté en marcha. Nunca abra la tapa de expulsión ni vacíe el recogedor de hierba con la cuchilla en marcha. La cuchilla en funcionamiento podría causar lesiones.

Nunca fije objetos al manillar (por ejemplo, ropa de trabajo). No deben enrollarse cables alargadores en el manillar.

Compruebe periódicamente la correcta fijación de la cuchilla y la presencia de daños y desgaste (⇒ 12.5).



¡Atención! - ¡Peligro de lesiones!

No ponga jamás las manos o los pies al lado o debajo de elementos en rotación. No toque nunca la cuchilla en funcionamiento. Manténgase siempre alejado de la abertura de expulsión. Se debe respetar siempre la distancia de seguridad definida por el manillar.

Deben evitarse repetidas conexiones dentro de un intervalo corto, en especial, no se debe "jugar" con el interruptor de arranque. ¡Peligro de sobrecalentamiento del motor!

Debido a las fluctuaciones de tensión ocasionadas por este equipo al acelerarlo, podrían resultar afectados otros dispositivos conectados al mismo circuito de corriente en caso de producirse condiciones de red desfavorables. En este caso deben adoptarse medidas adecuadas (por ejemplo, conectar el equipo a otro circuito de corriente que no sea el del dispositivo afectado o a un circuito de corriente con un nivel de impedancia más bajo).

 Apague el motor, desconecte la clavija de red y asegúrese de que la herramienta de corte se ha detenido por completo

- antes de eliminar bloqueos u obstrucciones en el canal de expulsión;
- cuando la herramienta de corte haya chocado contra un objeto extraño. La herramienta de corte deberá examinarse por si hubiera sufrido algún daño. El cortacésped no debe ponerse en servicio con el eje de cuchillas o de motor dañado o doblado. **¡Peligro de lesiones por componentes defectuosos!**
- antes de examinar, limpiar o efectuar otros trabajos en el cortacésped (por ejemplo, ajustar la altura de corte, plegar o ajustar el manillar);

- si el cortacésped empezara a vibrar con excesiva intensidad. El equipo completo, especialmente la herramienta de corte, deberá revisarse en ese caso para comprobar si existen daños o piezas sueltas. Las piezas dañadas deben sustituirse antes de continuar trabajando, las piezas sueltas deben fijarse/apretarse.

- cuando deje de trabajar con la máquina o no la vigile nadie.
- antes de levantar o cargar la máquina;
- antes de transportar el equipo.

Jamás se deberá levantar o transportar el cortacésped con el motor en marcha o con el cable de red conectado.

No está permitido transportar personas, especialmente niños, ni objetos con el equipo.

4.5 Mantenimiento, limpieza, reparación y almacenamiento

 Apague el cortacésped y extraiga el enchufe de la red antes de efectuar cualquier trabajo en él, antes de ajustarlo o limpiarlo y antes de verificar si está liado o dañado el cable de conexión.



Utilice guantes resistentes para realizar cualquier trabajo en la herramienta de corte.

Antes del mantenimiento y la limpieza, se debe almacenar en un lugar cerrado y dejar que el equipo se enfríe por completo.

Efectúe sólo aquellos trabajos de mantenimiento que vengán descritos en este manual de instrucciones. Todos los demás trabajos deben ser realizados por un establecimiento especializado.

VIKING recomienda que los trabajos de mantenimiento y reparación sean llevados a cabo exclusivamente por un Distribuidor Autorizado VIKING.

Los Distribuidores Autorizados VIKING reciben formación e información técnica regularmente.

Si no dispone de los conocimientos o los medios auxiliares necesarios, diríjase siempre a un establecimiento especializado (VIKING recomienda los Distribuidores Autorizados VIKING).

Utilice solamente herramientas, accesorios y repuestos de calidad. En caso contrario, puede existir peligro de accidentes con resultado de lesiones personales o daños materiales en el equipo.

VIKING recomienda utilizar herramientas, accesorios y repuestos originales VIKING. Las características de estos productos están adaptadas de forma óptima al equipo y a las exigencias del usuario. Los recambios originales VIKING se reconocen mediante la referencia de recambio VIKING, el logotipo VIKING y en tal caso por el identificativo de recambio VIKING. En las piezas más pequeñas es posible que solamente esté presente este identificador.

Mantenga firmemente apretadas todas las tuercas, pernos y tornillos para que el equipo se encuentre en un estado de funcionamiento seguro.

Verifique con regularidad si el dispositivo recogedor de hierba está desgastado, dañado o si ha perdido su funcionalidad.

Si la herramienta de corte o el cortacésped hubiera chocado contra algún obstáculo o cuerpo extraño, habrá que parar el motor

y desconectar el enchufe de la red para someter el equipo seguidamente a un examen profesional.

Las indicaciones de peligro y advertencia del equipo que ya no sean legibles deben ser sustituidas. Su Distribuidor Autorizado VIKING dispone de adhesivos de repuesto.

El cable de la conexión a la red sólo debe ser reparado o sustituido por un electricista autorizado.

Para evitar riesgos de incendio, mantenga la zona de las aberturas de refrigeración entre el capó del motor y la carcasa libre por ejemplo de hierba, paja, musgo, hojas y grasa .

En caso de que para los trabajos de mantenimiento se deban retirar componentes o dispositivos de protección, es necesario volver a colocarlos inmediatamente después de forma correcta.

Tras el trabajo, limpie el cortacésped concienzudamente. Nunca utilice equipos de limpieza a alta presión ni limpie el cortacésped bajo agua corriente (por ejemplo, con una manguera de jardín). No utilice productos de limpieza agresivos. Este tipo de detergentes pueden dañar el plástico y el metal, lo que podría afectar al funcionamiento seguro de su equipo VIKING.

Revise la presencia de desgaste y daños en el equipo regularmente, especialmente antes de guardar el equipo durante paradas prolongadas (pausa invernal). Sustituya las piezas desgastadas o dañadas para que el equipo se encuentre siempre en un estado de funcionamiento seguro.

Guarde el cortacésped una vez enfriado en un lugar seco y cerrado no accesible a los niños.

4.6 Advertencia de peligros causados por la corriente eléctrica



¡Atención! ¡Peligro de descarga eléctrica! Para la seguridad eléctrica son especialmente importantes el cable de conexión a red, el enchufe de red, el interruptor de conexión/desconexión y la línea de alimentación. Para evitar el riesgo de una descarga eléctrica no deben emplearse cables, conectores ni enchufes dañados, ni cables de conexión que no cumplan los requisitos de las especificaciones. El cable de conexión debe comprobarse periódicamente para detectar cualquier tipo de deterioro o fragilidad.

Nunca debe utilizarse un cable alargador dañado. Sustituya el cable defectuoso por uno nuevo y no repare los cables alargadores.

El equipo no debe utilizarse cuando algún cable esté dañado o desgastado.

¡Peligro de descarga eléctrica! No conecte un cable dañado a la red eléctrica ni toque un cable en mal estado antes de desconectarlo de la red.

¡Peligro de descarga eléctrica! No utilice cables, enchufes hembra ni clavijas que presenten daños, ni tampoco cables de conexión que no cumplan las normas.

Durante el segado hay que mantener el cable alejado de la cuchilla.

Utilice exclusivamente cables alargadores con aislamiento contra la humedad para uso en exteriores adecuados para ser usados con el equipo (⇒ 11.1).



El motor está protegido contra salpicaduras, pero no se debe trabajar con el cortacésped con lluvia o en zonas mojadas.

No deje el equipo expuesto a la lluvia sin protección.

Desconecte el cable de conexión tirando de los conectores, no de los cables.

Conecte el equipo sólo a una alimentación de corriente protegida mediante un diferencial de seguridad con una corriente disparadora de 30 mA como máximo. Para más información, consulte a un electricista.

Si se conecta el equipo a un generador eléctrico debe tenerse en cuenta que las fluctuaciones de corriente pueden dañar el cortacésped.

Asegúrese siempre de que las líneas eléctricas estén protegidas suficientemente.

Por razones de seguridad, el cable eléctrico siempre debe estar correctamente montado en el manillar (⇒ 7.2).

4.7 Eliminación

Asegúrese de que el equipo viejo se deseché correctamente. Inutilice el equipo antes de desecharlo. Para prevenir accidentes, retire especialmente el cable de red o el cable eléctrico del motor.

¡Peligro de lesiones por la cuchilla!

Un cortacésped viejo tampoco debe dejarse nunca sin vigilancia. Asegúrese de que el equipo y la cuchilla queden fuera del alcance de los niños.

5. Descripción de los símbolos



¡Atención!

Lea el manual de instrucciones antes de poner en marcha el equipo.



¡Peligro de lesiones!

Impida que otras personas se acerquen a la zona de peligro.

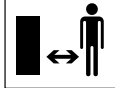

¡Peligro de lesiones!

Cuidado con la cuchilla afilada. La cuchilla sigue funcionando después de la desconexión durante algunos segundos (freno de motor/ cuchilla). Apague el equipo y desconecte el enchufe de la red antes de efectuar cualquier trabajo de mantenimiento y limpieza o en el equipo de corte, y antes de verificar si el cable de conexión está liado o dañado.

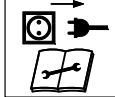

¡Peligro de descarga eléctrica!

Mantenga el cable de conexión alejado de la cuchilla.



ME 339:

Arrancar el motor.



ME 339 C:

Arrancar el motor.



ME 339 C:

Apagar el motor.

6. Contenido del suministro



Pos.	Descripción	Unid.
A	Equipo básico	1
B	Parte superior del recogedor de hierba	1
C	Parte inferior del recogedor de hierba	1
D	Perno	2
•	Manual de instrucciones	1

ME 339 C:

E	Arandela	2
F	Tornillo	1
G	Perno	1
H	Pieza de apriete	2
I	Tensor rápido	1

ME 339:

J	Tornillo de cabeza redonda	2
K	Guía de cables	1
L	Empuñadura giratoria	2
M	Clip de cable	1

7. Preparar el equipo para el servicio

7.1 Información general



Peligro de lesiones

Tenga en cuenta las indicaciones de seguridad del capítulo "Para su seguridad" (⇒ 4.).

- Para realizar los trabajos descritos, coloque el equipo sobre una base horizontal, plana y firme.

7.2 Montar el manillar mono (ME 339 C)



- Posicione y mantenga el manillar mono (1) en posición de trabajo en la consola del manillar (2).
- Introduzca las piezas de fijación (H) a izquierda y derecha como se indica en la consola del manillar (2). Coloque la arandela (E) sobre el tornillo (F) y pase el tornillo (F) de dentro hacia fuera a través de las piezas de fijación y la parte inferior del manillar.
- Coloque la arandela (E).
- Introduzca el perno (G) en el tensor rápido (I) y atornille ambos al tornillo (F).
- Cierre el tensor rápido (3).
- El tensor rápido (3) debe estar tan apretado que se pueda cerrar por completo y el manillar quede fijo en su consola. En caso necesario, suelte de nuevo el tensor rápido y enrosque o desenrosque el tornillo (F).

Montar el cable eléctrico:

- Introduzca el cable eléctrico (1) como se indica en el laberinto de cable (2) que se encuentra en la consola del manillar. Tenga en cuenta la correcta posición del sujetacables (3) en el laberinto de cable.
- Introduzca el cable eléctrico (1) en el soporte (4) situado en el manguito del manillar aplicando presión. En la zona de la parte inferior del manillar, el cable eléctrico debe quedar firmemente en contacto con el tubo del manillar.

7.3 Montar el manillar dual (ME 339)



Montar la parte superior del manillar:

- Introduzca el tornillo de cabeza redonda (J) a través de la guía de cables (K) y enganche el cable eléctrico (1).
- Encaje el manillar dual (2) sobre las dos partes inferior del manillar (3). Introduzca los tornillos de cabeza redonda (J), a la derecha con guía de cables (K), a la izquierda sin, de dentro hacia fuera a través de los orificios y apriételos con las empuñaduras giratorias (L).

Montar el clip de cable:



¡Peligro de descarga eléctrica!

Encaje los clips del cable solamente con la mano y no utilice ninguna herramienta (p. ej. un destornillador o un martillo) para no dañar la capa aislante del manillar.

- Fije el cable eléctrico (1) con el clip (M) a la parte superior del manillar. Deje una separación de 25 - 27 cm entre el clip del cable y el interruptor en la parte superior del manillar.

7.4 Ensamblar el recogedor de hierba



- Coloque la parte superior del recogedor de hierba (B) sobre la parte inferior del recogedor de hierba (C). Asegúrese de que la posición sobre las guías (1) es correcta.
- Introduzca a presión los pernos (D) desde dentro por los orificios al efecto.
- Deje que encaje la parte superior del recogedor de hierba (B) en la parte inferior del recogedor de hierba ejerciendo una ligera presión.
- Enganche el recogedor de hierba (⇒ 8.3).

8. Elementos de mando

8.1 Manillar mono (ME 339 C)

El cortacésped **ME 339 C** está equipado con un manillar telescópico regulable.



¡Peligro de descarga eléctrica!

El cable eléctrico siempre debe fijarse en el manguito del manillar y en la consola del manillar. Si se ajusta la máxima altura del manillar, el cable eléctrico debe tener una ligera holgura en la zona de ajuste del manillar telescópico (⇒ 7.2).



¡Peligro de aplastamiento!

Soltando los tensores rápidos se puede abatir y plegar el manillar. Mantenga por ello siempre el manillar (1) en la posición más elevada con una mano mientras abre los tensores rápidos.

1 Abatir el manillar:

Posición de transporte (para limpiar el equipo, para ahorrar espacio en el transporte y almacenamiento del equipo):

- Ajuste la altura mínima del manillar.
- Sujete el manillar (1) con una mano y abra el tensor rápido (2).
- Pliegue el manillar (1) hacia delante.
- En caso necesario, se puede cerrar el tensor rápido (2) y fijar el manillar en su posición de transporte.

Posición de trabajo (para desplazar el equipo):

- Despliegue hacia atrás el manillar (1) y sujételo con una mano.
- Cierre el tensor rápido (2).
- El tensor rápido (2) debe estar tan apretado que se pueda cerrar por completo y el manillar quede fijo en su consola. En caso necesario, suelte de nuevo el tensor rápido y enrosque o desenrosque el tornillo (3).
- Ajuste la altura del manillar.

2 Ajuste de la altura:

La altura del manillar telescópico puede ajustarse de forma progresiva:

- Sujete la parte superior del manillar (4) con una mano y abra el tensor rápido (5).
- Saque o introduzca la parte superior del manillar (4) en la parte inferior del manillar y ajústelo a la altura deseada.
- Sujete la parte superior del manillar (4) con una mano y cierre el tensor rápido (5).
- El tensor rápido (5) debe estar tan apretado que se pueda cerrar por completo y la parte superior del manillar quede fija en la parte inferior. En caso necesario, suelte de nuevo el tensor rápido y gire la tuerca moleteada (6).

8.2 Manillar dual (ME 339)



¡Peligro de aplastamiento!

Cuando se desenroscan las empuñaduras giratorias la parte superior del manillar se puede abatir. Mantenga por ello siempre la parte superior del manillar (2) en la posición más elevada con una mano mientras enrosca las empuñaduras giratorias.

Abatir el manillar:

Posición de transporte (para limpiar el equipo, para ahorrar espacio en el transporte y almacenamiento del equipo):

- Desenrosque las empuñaduras giratorias (1) hasta que se puedan mover ligeramente en las partes exentas de rosca y repliegue hacia delante la parte superior del manillar (2).

Posición de trabajo (para desplazar el equipo):

- Despliegue hacia atrás la parte superior del manillar (2) y sujétela con una mano.
- Enrosque las empuñaduras giratorias (1). Asegúrese de que la posición de la guía de cables (3) es correcta.

8.3 Recogedor de hierba



Enganchar:

- Abra la tapa de expulsión (1) y manténgala abierta.
- Enganche el recogedor de hierba (2) con las pestañas (3) en los alojamientos (4) de la parte posterior del cortacésped.
- Cierre la tapa de expulsión (1).

Desenganchar:

- Abra la tapa de expulsión (1) y manténgala abierta.
- Levante (2) el recogedor de hierba y retírelo por detrás.
- Cierre la tapa de expulsión (1).

8.4 Ajuste central de la altura de corte



Pueden ajustarse **cinco** alturas de corte distintas entre **30 mm** y **70 mm**.

Nivel 1 = altura mínima de corte

Nivel 5 = altura máxima de corte

Cortacésped para Gran Bretaña:

Pueden ajustarse **seis** alturas de corte diferentes entre **20 mm** y **70 mm**.

Nivel S = altura mínima de corte

Nivel 5 = altura máxima de corte



Para evitar daños, sólo debe utilizarse la altura mínima de corte sobre terrenos cubiertos de hierba completamente llanos y libres de irregularidades.

Ajustar la altura de corte:

- Presione ligeramente la palanca de ajuste de altura (1) para separarla del cortacésped hasta que las pestañas (2) liberen la palanca.
- **Mayor altura de corte:**
Eleve el cortacésped mediante la palanca de ajuste de altura (1) (la palanca se desplaza hacia delante).
Menor altura de corte:
Presione hacia abajo el cortacésped mediante la palanca de ajuste de altura (1) (la palanca se desplaza hacia atrás).
- Presione la palanca de ajuste de altura (1) hacia el cortacésped hasta que las pestañas (2) hagan encajar la palanca. La altura de corte elegida se puede ver en la pestaña delantera (3).

9. Indicaciones para el trabajo

9.1 Información general



¡Peligro de lesiones!

Hay que desenredar inmediatamente cualquier enredo de cable que se produzca.

Al segar hay que ir desplazando el cable de conexión por detrás nuestro. Los cables de conexión pueden ser cortados involuntariamente al cortar el césped o producir tropiezos. Esto conlleva un alto riesgo de accidente. Por esta razón hay que segar de manera que el cable de conexión quede siempre visible sobre la superficie cortada.

Un césped bonito y tupido se obtiene sólo segándolo a menudo y repasándolo periódicamente para mantenerlo corto.

¡En un clima caluroso y seco no hay que cortarlo demasiado, ya que, en caso contrario, el sol quemaría el césped y obtendría un mal aspecto!

Con una cuchilla afilada se consigue una mejor calidad de corte que con una cuchilla desafilada, por lo que debe afilarse periódicamente (Distribuidor Autorizado VIKING).

9.2 Segar en pendientes

Por motivos de seguridad, sólo se debe utilizar el cortacésped en terrenos cuya inclinación no supere los



25°. 25° (46,6%) de pendiente equivalen a una subida vertical de 46,6 cm en una superficie horizontal de 100 cm.

9.3 Carga correcta del motor eléctrico

No se debe encender el cortacésped en hierba alta o con la altura de corte mínima.

El cortacésped puede someterse a esfuerzo sólo en la medida en que no se haga descender la velocidad del motor eléctrico por debajo de límites prudenciales.

Si el nivel de revoluciones va en descenso, habrá que ajustar una altura de corte superior y/o disminuir la velocidad de avance.

9.4 Cuando se bloquea la cuchilla

Pare inmediatamente el motor y extraiga el enchufe de la red. A continuación habrá que eliminar la causa del fallo.

9.5 Protección contra sobrecarga térmica del motor

Si durante el trabajo se produce una sobrecarga del motor, el dispositivo de protección contra sobrecarga térmica integrado desconecta automáticamente el motor.

Posibles causas de sobrecarga:

- corte de hierba demasiado alta o ajuste demasiado bajo de la altura de corte,
- velocidad de avance excesiva,
- limpieza insuficiente de la conducción del aire de refrigeración (ranuras de aspiración)

- cuchilla desafilada o desgastada,
- cable de conexión no adecuado o demasiado largo (pérdida de tensión) (⇒ 11.1).

Nueva puesta en marcha

Cuando el equipo se haya enfriado durante hasta 10 min. (dependiendo de la temperatura ambiente) se puede poner de nuevo en marcha (⇒ 11.).

10. Dispositivos de seguridad

10.1 Manejo con las dos manos

El motor eléctrico sólo se puede poner en marcha si se presiona el botón de arranque con la mano derecha y se mantiene presionado, y después se tira de la palanca de parada del motor hacia el manillar con la mano izquierda.

10.2 Freno de inercia

Al soltar la palanca de parada del motor, la cuchilla se detendrá antes de que transcurran 3 segundos.

Un freno de inercia del motor integrado reduce el tiempo de movimiento por inercia de las cuchillas hasta que se detienen por completo.

11. Poner el equipo en servicio

11.1 Conexión eléctrica del equipo



¡Peligro de descarga eléctrica!
Tenga en cuenta las indicaciones de seguridad del capítulo "Para su seguridad" (⇒ 4.).

Si se utiliza un tambor de cable, el cable de conexión deberá estar totalmente desenrollado, pues de lo contrario se podría producir una pérdida de potencia y un sobrecalentamiento debido a la resistencia eléctrica.

Sólo deben emplearse cables de conexión que no sean más ligeros que cables de manguera de goma **H07 RN-F DIN/VDE 0282**.

Sección mínima:

hasta 25 m de longitud: 3 x 1,5 mm²
hasta 50 m de longitud: 3 x 2,5 mm²

Los acoplamientos de los cables de conexión deben ser de goma o estar revestidos de goma, y cumplir la norma **DIN/VDE 0620**.

La tensión de red y la frecuencia de red deben coincidir con los datos de la placa de modelo o los datos indicados en el capítulo "Datos técnicos" (⇒ 19.).

El cable de conexión a la red eléctrica debe estar suficientemente protegido (⇒ 19.).

Este equipo está previsto para ser puesto en servicio conectado a una red de alimentación de corriente con una

impedancia del sistema $Z_{\text{máx}}$ en el punto de entrega (conexión de la casa) de como máximo **0,49 ohmios** (a 50 Hz).

El usuario debe asegurarse de que el equipo solamente se ponga en servicio con una red de alimentación de corriente que cumpla estos requisitos. Si fuera necesario, la impedancia del sistema puede consultarse a la empresa suministradora de energía local.

11.2 Dispositivo antitirones del cable



Durante el trabajo, el dispositivo antitirones evita que el cable de conexión se desconecte accidentalmente y que la conexión del cable de alimentación del equipo resulte dañada.

Por este motivo, el cable de conexión siempre debe guiarse por el dispositivo antitirones.

- Forme un lazo con el cable de conexión (1) y guíelo a través de la abertura (2).
- Pase el lazo por el gancho (3) y fíjelo.

11.3 Conectar el cortacésped



No se debe intentar arrancar el motor en hierba alta o con la altura de corte más baja: será difícil arrancarlo.

- Apriete el botón de arranque (1) y manténgalo apretado. Tire de la palanca de parada del motor (2) hacia el manillar y manténgala sujeta.
- Una vez accionada la palanca de parada del motor (1), se puede soltar el botón de arranque (2).

11.4 Desconectar el cortacésped



- Soltar la palanca de parada del motor (1). El motor y la cuchilla se detienen tras un corto tiempo de rotación por inercia.

11.5 Indicador de nivel de llenado



El recogedor de hierba va equipado con un indicador de nivel de llenado (1) en la parte superior del mismo.

El flujo de aire causado por el movimiento giratorio de la cuchilla es el responsable del llenado del recogedor de hierba y hace que se eleve el indicador de nivel de llenado (2):

El recogedor de hierba se llena de hierba cortada.

Si el recogedor de hierba se llena, se reduce el flujo de aire y el indicador de nivel de llenado baja (3):

- Vaciar el recogedor de hierba (⇒ 11.6).

11.6 Vacíe el recogedor de hierba



- Apague el motor (⇒ 11.4) y desenganche el recogedor de hierba (⇒ 8.3).
- Abra el recogedor de hierba accionando la lengüeta de cierre (1) y levante la parte superior del mismo (2).
- Sujete el recogedor de hierba por las empuñaduras de su parte superior (3) y su parte inferior (4) como se indica en la figura y vacíelo.

12. Mantenimiento

12.1 Información general



¡Peligro de lesiones!

Tenga en cuenta las indicaciones de seguridad del capítulo "Para su seguridad" (⇒ 4.).

Mantenimiento anual por parte de un establecimiento especializado:

El cortacésped debe ser revisado una vez al año por un establecimiento especializado. VIKING recomienda los Distribuidores Autorizados VIKING.

12.2 Limpiar el equipo



Intervalo de mantenimiento: Después de cada uso

- Desenganche el recogedor de hierba (⇒ 8.3).



¡Peligro de lesiones!

Antes del levantar el cortacésped, colóquelo en una superficie resistente, horizontal y nivelada. En la posición de limpieza, el equipo puede caerse. Sitúese siempre a un lado del equipo. No trabaje nunca delante o detrás del mismo.

Posición de limpieza del ME 339 C:

- Abata el manillar mono mando (⇒ 8.1).
- Levante la tapa de expulsión (1), vuelque el cortacésped y colóquelo sobre la consola del manillar (2).
- Deje el manillar (3) sobre el suelo y fíjelo en esa posición con el tensor rápido (4).

Posición de limpieza del ME 339:

- Abatir el manillar dual (⇒ 8.2).
- Vuelque el cortacésped y colóquelo sobre las partes inferiores del manillar (5).

Indicaciones para la limpieza:

Limpie a fondo el equipo después de cada uso. Un tratamiento cuidadoso evita daños en el equipo y alarga su vida útil.

Elimine las impurezas en la conducción del aire de refrigeración (ranuras de aspiración) entre el capó del motor y la parte inferior de la carcasa para que el motor quede suficientemente refrigerado.

Limpie la cuchilla.

Limpie la parte inferior del cortacésped con agua y un cepillo. Elimine previamente los restos endurecidos de hierba de la carcasa y del canal de expulsión con un palo de madera.

No proyecte nunca chorros de agua sobre piezas del motor, juntas, cojinetes y componentes eléctricos tales como interruptores. La consecuencia serían reparaciones costosas.

Si la suciedad no puede eliminarse con agua, con un cepillo o con un paño, VIKING recomienda utilizar un limpiador especial (p. ej. el limpiador especial STIHL).

12.3 Motor eléctrico y ruedas

El motor eléctrico no requiere mantenimiento.

Los rodamientos de las ruedas no requieren mantenimiento.

12.4 Parte superior del manillar del ME 339

Intervalo de mantenimiento: Antes de cada uso

La parte superior del manillar está recubierta con una capa aislante. Si dicha capa presenta daños, hay que sustituir la parte superior del manillar.

12.5 Mantenimiento de las cuchillas



Intervalo de mantenimiento: Antes de cada uso

- Vuelque el cortacésped hacia atrás para colocarlo en la posición de limpieza (⇒ 12.2).
- Limpie la cuchilla (1) y compruebe si presenta daños (mellas o fisuras) y desgaste; en caso necesario sustitúyala.
- Mida el grosor de la cuchilla en al menos 5 puntos con un calibre pie de rey (2). Especialmente debe tener el grosor mínimo también en la zona de las aletas.
- Coloque una regla (3) en el canto frontal de la cuchilla y mida el desgaste.

Límites de desgaste:

El grosor de la cuchilla debe ser en todos los puntos de al menos **1,6 mm**.

Los filos deben reducirse con el afilado como máximo en **5 mm**.

Si en el cortacésped no está montada la cuchilla suministrada originalmente, si no, por ejemplo, la cuchilla de mulching disponible como accesorio, deben

considerarse otros límites de desgaste correspondientemente (véase en el manual de instrucciones **Kit 339**).



¡Peligro de lesiones!

Una cuchilla desgastada o dañada puede romperse y causar lesiones graves. Por ello deben cumplirse siempre las indicaciones sobre el mantenimiento de las cuchillas.

El cortacésped no debe ponerse en marcha especialmente si hay piezas de la unidad de corte (compuesta por la cuchilla, el tornillo de la cuchilla y el alojamiento de la cuchilla) que están dañadas o desgastadas.

La cuchilla se desgasta con diferente intensidad dependiendo del lugar de utilización y del tiempo de servicio. Cuando se utiliza el equipo en un terreno arenoso o a menudo en condiciones de sequedad, la cuchilla se somete a mayor esfuerzo y se desgasta con una rapidez superior al promedio.

Al sustituir la cuchilla hay que sustituir siempre también el tornillo de la cuchilla (4).

12.6 Desmontar y montar la cuchilla



Para evitar daños en el tornillo de la cuchilla, al soltarlo o apretarlo se debe utilizar una llave hexagonal adecuada (22 mm).

1 Desmontaje:

- Utilice un taco de madera (1) adecuado para retener la cuchilla (2).
- Desenrosque el tornillo de la cuchilla (3) y retire la cuchilla (2).

2 Montaje:



¡Peligro de lesiones!

La cuchilla (2) sólo debe montarse como se muestra en la ilustración. Las lengüetas (6) deben mostrar hacia abajo y las alas de cuchilla dobladas hacia arriba deben mostrar hacia arriba.

El par de apriete indicado para los tornillos de la cuchilla de

10 - 15 Nm debe respetarse meticulosamente, ya que de ello depende la fijación segura de la herramienta de corte. Asegure el tornillo de la cuchilla (3) adicionalmente con **Loctite 243**.

- Limpiar la superficie de contacto de la cuchilla y del casquillo de cuchilla.
- Monte la cuchilla (2) con los bordes doblados mirando hacia arriba. Las pestañas (4) deben posicionarse en los orificios (5) de la cuchilla.
- Utilice un taco de madera (1) adecuado para retener la cuchilla (2).
- Apriete el tornillo de la cuchilla (3) a un par de **10 - 15 Nm**.

12.7 Afilar la cuchilla



¡Peligro de lesiones!

Compruebe que la cuchilla no presenta daños antes de montarla. La cuchilla debe sustituirse cuando se detecten mellas o fisuras, cuando los filos se hayan desgastado más de 5 mm al afilarlos o cuando algún punto de la cuchilla tenga menos de 1,6 mm de grosor (⇒ 12.5).

VIKING recomienda encargar el afilado de la cuchilla a un especialista. Si la cuchilla no está correctamente afilada (ángulo de afilado incorrecto, desequilibrio, etc.) el funcionamiento del equipo se ve afectado negativamente.

Instrucciones de afilado:

- Desmonte las cuchillas (⇒ 12.6).
- Enfríe la cuchilla durante el afilado, por ejemplo, con agua. A fin de conservar la resistencia de la cuchilla debe evitarse que su color cambie a azul.
- Afile la cuchilla uniformemente para evitar que se produzcan vibraciones por desequilibrio.
- Respete un ángulo de afilado de 30°.
- Tras el afilado, elimine las rebabas de los filos en caso necesario con un papel de lija fino.

12.8 Conservación (parada invernal)

El equipo debe guardarse en un lugar seco, cerrado y sin polvo. Asegúrese de que no quede al alcance de los niños.

El cortacésped sólo debe guardarse en un estado de servicio seguro, si es necesario hay que abatir el manillar.

Mantenga todas las tuercas, pernos y tornillo fijamente apretados y sustituya las indicaciones de advertencia y peligro del equipo que sean ilegibles, compruebe signos de desgaste y daños en toda la máquina. Sustituya las piezas desgastadas o dañadas.

Deben solucionarse las posibles anomalías presentes en el equipo antes de guardarlo.

Si el cortacésped va a estar parado algún tiempo (parada invernal), hay que tener en cuenta los puntos siguientes:

- Limpie a fondo todos los componentes externos del equipo.
- Lubrique bien (aceite o grasa) todas las piezas móviles.

13. Transporte

13.1 Transportar y fijar el cortacésped



¡Peligro de lesiones!

Tenga en cuenta las indicaciones de seguridad del capítulo "Para su seguridad" (⇒ 4.).

Transporte del equipo:

- Levante el cortacésped exclusivamente por las asas de transporte (1, 2). Asegúrese siempre de que haya suficiente distancia entre la cuchilla y su cuerpo, especialmente los pies y las piernas.
- Transporte el cortacésped con las dos manos poniendo una mano en el asa de transporte superior (2) y la otra en el asa de transporte inferior (1)
-
- transporte el cortacésped con una mano en el asa de transporte superior (2).

Sujeción del aparato con cuerdas:

- Asegure el cortacésped sobre la superficie de carga con medios de sujeción adecuados.
- Fije cuerdas o correas por las empuñaduras (1, 2).

14. Protección del medio ambiente



La hierba cortada no forma parte de la basura normal, sino que debe utilizarse para la preparación de compost.

Los embalajes, la máquina y los accesorios están fabricados con materiales reciclables y deben desecharse correspondientemente.

Una eliminación de restos de materiales por separado, respetando el medio ambiente, ofrece la posibilidad de reciclar las materias primas empleadas. Por esta razón, debe llevar el equipo a un centro de reciclaje cuando desee deshacerse de él. Tenga en cuenta para ello las indicaciones del capítulo "Eliminación" (⇒ 4.7).

Póngase en contacto con su centro de reciclado o su establecimiento especializado para recibir información sobre cómo desechar los productos de forma correcta.

15. Reducir el desgaste y prevenir daños

Siga siempre las instrucciones siguientes, que son importantes para evitar daños o un desgaste excesivo de su equipo VIKING:

1. Piezas de desgaste

Algunas piezas del equipo VIKING están sometidas a un desgaste normal, incluso utilizando el equipo de manera adecuada, por lo que deberán ser sustituidas a tiempo (dependiendo del tipo y de la duración de uso).

Estas son, entre otras:

- Cuchilla
- Recogedor de hierba

2. Observación de las indicaciones del presente manual de instrucciones

El uso, mantenimiento y almacenamiento del equipo VIKING deberá efectuarse con sumo cuidado, tal y como se describe en este manual de instrucciones. El propio usuario es el responsable de todos los daños ocasionados por incumplimiento de las indicaciones de seguridad, utilización y mantenimiento.

Esto es especialmente válido en caso de:

- Cable de alimentación de dimensiones insuficientes (sección).
- Conexión eléctrica incorrecta (tensión).
- Modificaciones en el producto no autorizadas por VIKING.
- La utilización de herramientas o piezas no permitidas para el equipo, no adecuadas o de calidad inferior.
- Un uso inadecuado del producto.

- La utilización del producto en eventos deportivos o en campeonatos.
- Daños ocasionados como consecuencia de un uso continuado del producto con componentes defectuosos.

3. Trabajos de mantenimiento

Todos los trabajos descritos en el apartado titulado "Mantenimiento" tienen que ser ejecutados regularmente.

Si el usuario no puede realizar alguno de estos trabajos de mantenimiento, deberá encomendar esta tarea a un establecimiento especializado.

VIKING recomienda que los trabajos de mantenimiento y reparación sean llevados a cabo exclusivamente por un Distribuidor Autorizado VIKING.

Los Distribuidores Oficiales VIKING reciben formación e información técnica regularmente.

Si se descuidan estos trabajos pueden producirse daños de los que será responsable el usuario.

Los posibles daños son, entre otros:

- Daños en el motor de accionamiento debido a una limpieza insuficiente de la conducción del aire de refrigeración (ranuras de aspiración).
- Daños por corrosión y otros daños derivados de un almacenamiento indebido.
- Daños en el equipo debido a la utilización de piezas de recambio de una calidad inferior.
- Daños por motivo de no realizar un mantenimiento periódico, o bien debido a una reparación no realizada en un taller especializado.

16. Piezas de recambio habituales

Cuchilla

6320 702 0100

Tornillo de cuchilla

6310 710 2800



Los elementos de fijación de la cuchilla (p. ej. el tornillo de cuchilla) deben cambiarse al sustituir la cuchilla o al montar la cuchilla. Los repuestos están disponibles en Distribuidores Autorizados VIKING.

17. Esquema de conexiones



- 1 Conexión de red
 - 2 Interruptor de conexión/desconexión
 - 3 Conector
 - 4 Condensador
 - 5 Motor
- BL** Azul
BR Marrón

18. Declaración de conformidad CE del fabricante

Nosotros,

VIKING GmbH
Hans Peter Stihl-Straße 5
A 6336 Langkampfen/Kufstein

declaramos que la máquina

Cortacésped, de dirección manual y eléctrico (ME)

Marca:	VIKING
Modelo:	ME 339.0 ME 339.0 C
Identificación de serie	6320

cumple con las siguientes directivas de la CE:

2000/14/EC, 2002/96/EC, 2004/108/EC, 2006/95/EC, 2006/42/EC, 2011/65/EC

El producto ha sido desarrollado de acuerdo con las siguientes normas: EN 60335-1, EN 60335-2-77

Método aplicado para la evaluación de la conformidad:
Anexo VIII (2000/14/EC)

Nombre y dirección de la entidad que participó en la evaluación:

TÜV Rheinland LGA Products GmbH
Tillystraße 2
D-90431 Nürnberg

Recopilación y conservación de la documentación técnica:

Johann Weiglhofer
VIKING GmbH

El año de fabricación y el número de serie se indican en la placa de modelo del equipo.

Nivel de potencia acústica medido:
92,5 dB(A)

Nivel de potencia acústica garantizado:
93 dB(A)

Langkampfen,
2014-01-02 (AAAA-MM-DD)

VIKING GmbH

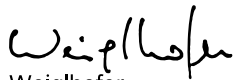

Weiglhofer

Director del Departamento de
Investigación y Desarrollo de Productos

19. Datos técnicos

ME 339.0 / ME 339.0 C:

Identificación de serie	6320
Motor, tipo	Electromotor
Fabricante	Cleva
Modelo	Motor universal de CA
Tensión	230 V~
Potencia absorbida	1200 W
Frecuencia	50 Hz
Protección por fusible	5 A
Clase de protección	II
Tipo de protección	IPX 4
Dispositivo de corte	Barra portacuchillas
Ancho de corte	37 cm
Revoluciones del dispositivo de corte	3200 rpm
Según la Directiva 2000/14/EC:	
Nivel de potencia acústica garantizado	
L_{WA_d}	93 dB(A)
Según la Directiva 2006/42/EC:	
Nivel de presión acústica en el lugar de trabajo L_{pA}	79 dB(A)
Incertidumbre K_{pA}	1 dB(A)
Accionamiento de la barra portacuchillas	permanente
Par de apriete de tornillo de cuchilla	10 - 15 Nm
Ø rueda delantera	150 mm
Ø rueda trasera	180 mm
Recogedor de hierba	40 l

ME 339.0 / ME 339.0 C:

Altura de corte	30 - 70 mm
Altura de corte (sólo para Gran Bretaña)	20 - 70 mm

ME 339.0:

Valor característico de vibración declarado según EN 12096:	
Valor medido a_{hw}	0,82 m/seg ²
Incertidumbre K_{hw}	0,41 m/seg ²
Medición según EN 20643	
L/A/A	122/42/107 cm
Peso	14 kg
Peso (sólo para Gran Bretaña)	15 kg

ME 339.0 C:

Valor característico de vibración declarado según EN 12096:	
Valor medido a_{hw}	0,55 m/seg ²
Incertidumbre K_{hw}	0,28 m/seg ²
Medición según EN 20643	
L/A/A	128/42/107 cm
Peso	14 kg

20. Localización de anomalías

- ✂ En caso necesario ponerse en contacto con un establecimiento especializado: VIKING recomienda los Distribuidores Autorizados VIKING.

Anomalía:

El motor no arranca

Posible causa:

- No hay tensión de red
- El cable de conexión, los conectores macho/hembra o el interruptor presentan un fallo
- Botón de arranque no pulsado
- El motor está sobrecargado debido a un césped demasiado alto o húmedo.
- Protección del motor activada
- Carcasa del cortacésped obstruida
- Fusible defectuoso en el conector (versión de GB)

Solución:

- Comprobar los fusibles (⇒ 11.1)
- Comprobar cables/conectores/interruptor, cambiar los dañados (⇒ 11.1)
- Pulsar el botón de arranque (⇒ 11.3)
- No se debe arrancar el motor en hierba alta, adapte la altura de corte (⇒ 8.4)
- Dejar que el equipo se enfríe (⇒ 9.5)
- Limpiar la carcasa del cortacésped (⇒ 12.2)
- Cambiar el fusible del conector (✂)

Anomalía:

El dispositivo de seguridad eléctrica se dispara frecuentemente

Posible causa:

- El cable de conexión no es adecuado
- Sobrecarga eléctrica
- El aparato está sobrecargado por segar hierba demasiado alta o demasiado húmeda

Solución:

- Utilizar un cable de conexión adecuado (⇒ 11.1)
- Conectar el equipo a otro circuito de corriente
- Adaptar la altura y la velocidad de corte a las condiciones de segado (⇒ 8.4)

Anomalía:

Fuertes vibraciones durante el funcionamiento

Posible causa:

- Tornillo de la cuchilla flojo
- La cuchilla no está equilibrada

Solución:

- Apretar el tornillo de la cuchilla (⇒ 12.6)
- Afilar (equilibrar) o sustituir la cuchilla (⇒ 12.7)

Anomalía:

Corte imperfecto; el césped se pone de color amarillo

Posible causa:

- Cuchilla desafilada o desgastada
- La velocidad de avance es demasiado alta en relación con la altura de corte

Solución:

- Afilar o cambiar la cuchilla (⇒ 12.7)
- Disminuir la velocidad de avance y/o seleccionar la altura de corte adecuada (⇒ 8.4)

Anomalía:

Arranque difícil o pérdida de potencia del motor

Posible causa:

- Hierba segada demasiado alta o demasiado húmeda
- Carcasa del cortacésped obstruida

Solución:

- Adaptar la altura y la velocidad de corte a las condiciones de segado (⇒ 8.4)
- Limpiar la carcasa del cortacésped (extraer para ello el enchufe de la red) (⇒ 12.2)

Anomalía:

El canal de expulsión está obstruido

Posible causa:

- La cuchilla está desgastada
- Hierba segada demasiado alta o demasiado húmeda

Solución:

- Sustituir la cuchilla (⇒ 12.7)
- Adaptar la altura y la velocidad de corte a las condiciones de segado (⇒ 8.4)

21. Plan de mantenimiento

21.1 Confirmación de entrega

Modelo: _____

Número de serie:

--	--	--	--	--	--	--	--	--

Fecha: |_|_| |_|_| |_|_|

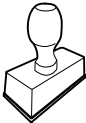

Próxima revisión

Fecha: |_|_| |_|_| |_|_|

21.2 Confirmación de servicio técnico



Entregue este Manual de instrucciones a su Distribuidor especializado VIKING al realizarse trabajos de mantenimiento.

Él le confirmará la ejecución de los trabajos de servicio técnico en los campos preimpresos.

 Servicio técnico realizado el

 Fecha del próximo servicio técnico

Estimado(a) cliente,

Muito obrigado por ter optado por um produto de alta qualidade da empresa VIKING.

Este produto foi fabricado segundo os mais modernos processos de produção e de qualidade, pois apenas consideramos o nosso objectivo alcançado quando o cliente fica satisfeito com o seu aparelho.

Em caso de dúvidas acerca do seu aparelho, queira contactar o seu distribuidor ou consulte directamente a nossa sociedade de vendas.

Esperamos que o seu aparelho VIKING lhe seja útil



Dr. Peter Pretzsch

Direcção

1. Índice

Sobre este manual de utilização	138	Protecção térmica contra sobrecarga do motor	148
Generalidades	138	Dispositivos de segurança	149
Diferenças entre países	138	Operação de duas mãos	149
Instruções sobre a leitura do manual de utilização	138	Travão de inércia do motor	149
Descrição do aparelho	139	Colocar o aparelho em funcionamento	149
Para sua segurança	139	Ligar o aparelho à corrente eléctrica	149
Generalidades	139	Alívio de tracção	149
Transporte	140	Ligar o cortador de relva	149
Medidas preparatórias	140	Desligar o cortador de relva	150
Comportamento ao cortar a relva	141	Indicador do nível	150
Manutenção, limpeza, reparações e armazenamento	142	Esvaziar a cesta de recolha de relva	150
Aviso – Perigos originados pela corrente eléctrica	143	Manutenção	150
Eliminação	144	Generalidades	150
Descrição de símbolos	144	Limpar o aparelho	150
Fornecimento	145	Motor eléctrico e rodas	150
Preparar o aparelho para o funcionamento	145	Parte superior do guiador ME 339	151
Generalidades	145	Manutenção das lâminas de corte	151
Montar o monoguiador (ME 339 C)	145	Montar e desmontar a lâmina de corte	151
Montar o guiador duplo (ME 339)	145	Afiar a lâmina de corte	152
Montar a cesta de recolha de relva	146	Arrumação (período de Inverno)	152
Elementos de comando	146	Transporte	152
Monoguiador (ME 339 C)	146	Transportar e fixar o cortador de relva	152
Guiador duplo (ME 339)	147	Protecção do meio ambiente	153
Cesta de recolha de relva	147	Minimização do desgaste e prevenção de danos	153
Ajuste central da altura de corte	147	Peças de reposição comuns	154
Instruções para trabalhar	148	Esquema de ligações	154
Generalidades	148	Declaração de conformidade CE do fabricante	154
Corte em encostas	148	Dados técnicos	155
Carga correcta do motor eléctrico	148	Localização de falhas	156
Se a lâmina de corte bloquear	148	Plano de manutenção	157

2. Sobre este manual de utilização

2.1 Generalidades

Este manual de utilização é um **manual de instruções original** do fabricante de acordo com a Directiva Comunitária 2006/42/EC.

A VIKING trabalha continuamente no desenvolvimento da sua gama de produtos; por conseguinte, temos de nos reservar o direito de efectuar alterações no fornecimento relativamente à forma, técnica e equipamento. Por conseguinte, não é possível reclamar determinados direitos resultantes das indicações e figuras nesta brochura.

2.2 Diferenças entre países

A VIKING fornece diferentes fichas e interruptores, dependendo do país de fornecimento e do aparelho.

As figuras mostram os aparelhos com fichas tipo Euro; a ligação de aparelhos com outras versões de fichas à rede faz-se da mesma forma.

2.3 Instruções sobre a leitura do manual de utilização

As imagens e os textos descrevem determinados passos de operação.

Todos os símbolos gráficos aplicados no aparelho são explicados neste manual de utilização.

Perspectiva:

Perspectiva ao utilizar as designações "**esquerda**" e "**direita**" no manual de utilização:

O utilizador encontra-se atrás do aparelho e olha para a frente no sentido de marcha.

Referência de capítulo:

Uma seta remete para os respectivos capítulos e subcapítulos para mais explicações. O seguinte exemplo indica uma referência para um capítulo: (⇒ 2.1)

Identificação de secções de texto:

As instruções descritas podem ser identificadas conforme os exemplos que se seguem.

Passos de operação que necessitam da intervenção do utilizador:

- Solte o parafuso (1) com uma chave de fendas, accione a alavanca (2)...

Enumerações gerais:

- Utilização do produto em eventos desportivos ou concursos

Textos com especial relevância:

As secções de texto com especial relevância são identificadas com um dos símbolos descritos a seguir, de modo a dar-lhes destaque adicional no manual de utilização.



Perigo!

Perigo de acidentes e ferimentos graves para pessoas. Um determinado comportamento é necessário ou deve ser omitido.



Aviso!

Perigo de ferimentos para pessoas. Um determinado comportamento evita ferimentos possíveis ou prováveis.



Cuidado!

Ferimentos ou danos materiais ligeiros que podem ser evitados através de um determinado comportamento.



Nota

Informação para uma melhor utilização do aparelho e para evitar possíveis falhas na utilização.

Textos com referência a imagens:

As figuras que esclarecem a utilização do aparelho encontram-se no início do manual de utilização.

O símbolo da câmara serve para associar as imagens nas páginas de imagens à respectiva parte do texto no manual de utilização.



3. Descrição do aparelho



- 1 Parte superior do guiador
- 2 Parte inferior do guiador
- 3 Cárter
- 4 Capot
- 5 Roda traseira
- 6 Roda dianteira
- 7 Cesta de recolha de relva
- 8 Pega de transporte superior
- 9 Pega de transporte inferior
- 10 Tampa de expulsão
- 11 Manípulo rotativo
- 12 Tensor rápido
- 13 Arco de paragem do motor
- 14 Alavanca do ajuste de altura
- 15 Alívio de tracção
- 16 Ligação à rede
- 17 Botão de arranque
- 18 Placa de identificação

4. Para sua segurança

4.1 Generalidades



Ao trabalhar com o cortador de relva, deverá obrigatoriamente seguir as seguintes instruções de prevenção de acidentes.



Leia com atenção a totalidade do manual de utilização antes da primeira colocação em funcionamento e guarde-o para uso posterior.

Familiarize-se com as peças de comando e com a utilização do aparelho.

Antes da primeira utilização, deverá ser instruído pelo vendedor ou por outra pessoa competente.

Após a ingestão de bebidas alcoólicas, de medicamentos ou de drogas que afectem o poder de reacção, não é permitido trabalhar com o cortador de relva.

Nunca permita que crianças, adolescentes com idade inferior a 16 anos ou outras pessoas que desconheçam o manual de utilização utilizem o cortador. Poderá haver prescrições locais que estipulem a idade mínima do utilizador.

Nunca corte a relva, enquanto estiverem pessoas nas proximidades, particularmente crianças ou animais.

Tenha em consideração que o utilizador é responsável por eventuais acidentes causados a terceiros ou aos seus bens.

Por princípio, o aparelho apenas pode ser entregue (emprestado) a pessoas que conheçam este modelo e saibam manuseá-lo. Entregue sempre o manual de utilização juntamente com o aparelho.

Este aparelho não foi concebido para ser utilizado por pessoas (especialmente crianças) com capacidades físicas, sensoriais ou mentais limitadas ou por pessoas com falta de experiência e/ou conhecimento do aparelho, a menos que sejam supervisionadas por uma pessoa responsável pela sua segurança ou tenham recebido instruções sobre como utilizar o aparelho. As crianças não devem utilizar o equipamento sem a supervisão de um adulto.

Perigo – Perigo de acidentes!

O cortador de relva foi concebido para uso privado e destina-se exclusivamente a cortar relva; não é permitida qualquer outra utilização, que poderá ser perigosa ou originar danos no aparelho.

Devido ao risco de ferimentos do utilizador, o cortador de relva não pode ser utilizado, por exemplo, (enumeração incompleta):

- para aparar arbustos, sebes e ramagens,
- para cortar trepadeiras,
- para cuidar de relvados em telhados ou em canteiros de varanda,
- para limpar passeios (aspiração, expulsão por sopro, limpeza de neve),
- para triturar ou lascar ramagens de árvores ou aparas de sebes,

- para aplanar o solo, por exemplo, para aplanar montes de toupeiras,
- nem para transportar aparas cortadas, excepto na cesta de recolha de relva concebida para o efeito.

Perigo – Perigo de acidentes!

Apenas podem ser utilizados acessórios fornecidos pela Viking ou explicitamente autorizados para a montagem neste aparelho. Também não é possível efectuar quaisquer alterações no aparelho.

Quando da utilização em parques públicos, instalações desportivas, em ruas e em empresas agrárias e florestais, dever-se-á tomar cuidados especiais.



Atenção! Perigo de saúde devido às vibrações!

Uma grande carga de vibrações podem causar danos aos sistemas circulatório e nervoso, especialmente em pessoas com problemas circulatórios. Consulte um médico caso ocorram sintomas que possam ser causados por vibrações. Entre estes sintomas, que ocorrem principalmente nos dedos, mãos ou pulsos, incluem-se por exemplo (enumeração incompleta):

- perda de sensibilidade,
- dores,
- fraqueza muscular,
- descoloração da pele,
- sensação de formigueiro desagradável.

4.2 Transporte



Trabalhe apenas com luvas para se evitarem ferimentos em peças do aparelho com arestas vivas.

Antes do transporte, desligue o aparelho, retire o cabo de rede e espere até a lâmina parar.

Ao elevar o aparelho, preste atenção às indicações do capítulo "Transporte" (⇒ 13.).

Observe o peso do aparelho e, se necessário, utilize auxílios de carga adequados (rampas de carga, dispositivos de elevação).

Durante a elevação e o transporte, evite o contacto com a lâmina de corte.

Transporte o aparelho apenas com o motor frio.

Proteja o aparelho e as respectivas peças transportadas (por exemplo, cesta de recolha de relva) na superfície de carga com meios de fixação (cintas, cabos, etc.) suficientemente dimensionados.

No transporte do aparelho, deve ser respeitada a legislação regional em vigor, em particular a que diz respeito à protecção das cargas e ao transporte de objectos em superfícies de carga.

4.3 Medidas preparatórias

O aparelho não pode ser utilizado por pessoas que não estejam familiarizadas com o manual de utilização.

Tenha em conta as normas municipais sobre as horas em que é permitido usar aparelhos de jardinagem accionados por um motor.



Durante a operação de corte, deverá usar sempre calçado robusto e calças compridas. Não corte a relva com os pés descalços nem com sandálias ou chinelos.

Verifique todo o terreno em que irá utilizar o aparelho e retire todas as pedras, paus, arames, ossos e todos os outros objectos estranhos que porventura possam ser projectados pelo aparelho.

Antes da utilização, verifique sempre visualmente se a ferramenta de corte, os parafusos de fixação, a chapa de resguardo e toda a unidade de corte se encontram em perfeitas condições, prestando especial atenção ao assentamento seguro, danos e desgaste (⇒ 12.5).

Antes da utilização do aparelho, substitua as peças gastas ou danificadas. Substitua os avisos de perigo e alerta no aparelho que se tenham tornado ilegíveis ou estejam danificados. O seu distribuidor oficial VIKING tem disponíveis avisos autocolantes de reposição.

Nunca ligue o motor sem a lâmina correctamente montada. Perigo de sobreaquecimento do motor!

Nunca utilize o cortador de relva com os dispositivos de segurança danificados, sem o travão-motor a funcionar, nem sem os dispositivos de segurança montados, por exemplo, sem tampa de expulsão ou sem dispositivo de recolha da relva.

Por razões de segurança, use sempre uma cesta de recolha de relva que não esteja danificada.

Os dispositivos de comutação instalados no aparelho não podem ser retirados nem ligados em ponte (por exemplo, amarrando o arco de paragem do motor ao guiador da direcção).

Preste especial atenção às indicações do capítulo "Aviso – Perigos originados pela corrente eléctrica" (⇒ 4.6).

4.4 Comportamento ao cortar a relva



Mantenha terceiros afastados da zona de risco, em especial crianças e animais. Exclua qualquer perigo para os outros de forma cautelosa.

Não corte a relva a temperaturas ambiente inferiores a +5 °C.

Não corte a relva molhada nem quando estiver a chover. A relva molhada aumenta o perigo de acidentes (o utilizador tem uma posição de trabalho menos segura).

Corte a relva apenas à luz do dia ou com boa iluminação.

Para arrancar, coloque o aparelho numa superfície plana. Ao ligar o motor, o aparelho não poderá ser inclinado.

Ligue o motor com cuidado, consultando as indicações do capítulo "Colocar o aparelho em funcionamento" (⇒ 11.). Mantenha uma distância suficiente dos pés em relação à ferramenta de corte.

Conduza o aparelho a passo – nunca corra ao trabalhar com o aparelho. Se conduzir o aparelho rapidamente, o perigo de ferimentos é maior, podendo tropeçar, escorregar, etc.

Desligue o motor,

- se transportar o cortador de relva por outras superfícies, a fim de despejar a relva,
- se tiver de levar e trazer o cortador de relva para a superfície a cortar,
- antes de remover a cesta de recolha de relva.

Em terrenos com declive, assegure sempre uma posição estável. Evite cortar a relva em encostas demasiado íngremes para evitar perder o controlo do aparelho.

Tenha cuidado ao mudar de direcção em encostas, de modo a não perder o controlo do aparelho.

Trabalhe só na transversal relativamente à encosta (nunca para cima e para baixo), de modo a evitar perder o controlo do aparelho e não vir a ser atropelado pelo cortador de relva a funcionar.

Atenção – Perigo de tropeçar!

Tenha especial cuidado ao andar para trás e ao puxar o cortador de relva.

Seja particularmente cauteloso ao inverter o sentido de marcha do aparelho e ao puxá-lo para si.

Por motivos de segurança, o aparelho não poderá ser aplicado em encostas com uma inclinação superior a 25° (46,6%).

Perigo de ferimentos!

Uma inclinação de terreno de 25° corresponde a uma subida vertical de 46,6 cm num comprimento horizontal de 100 cm.

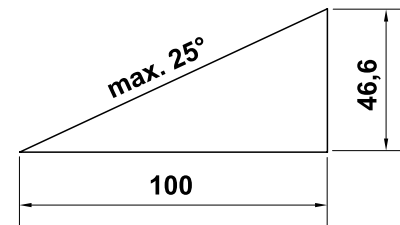

Preste atenção à desaceleração das ferramentas de trabalho, as quais levam vários segundos até pararem por completo.



Não tente inspeccionar a lâmina enquanto o cortador de relva estiver em funcionamento.

Nunca abra a tampa de expulsão e/ou retire a cesta de recolha de relva enquanto a lâmina estiver em funcionamento. A lâmina em rotação pode causar ferimentos.

Nunca fixe objectos ao guiador (por exemplo, vestuário de trabalho). Cabos de extensão não podem ser enrolados no guiador.

Dever-se-á verificar regularmente se a lâmina assenta de forma segura e apresenta danos ou indícios de desgaste (⇒ 12.5).



Atenção – Perigo de ferimentos!

Nunca aproxime as mãos ou pés das peças em rotação. Nunca toque na lâmina em rotação. Mantenha-se sempre afastado da abertura de expulsão. Deve manter-se sempre à distância de segurança dada pelos guiadores.

Evite repetidas tentativas de ligação num curto espaço de tempo, nomeadamente "brincar" com o botão de arranque. Perigo de sobreaquecimento do motor!

Devido às oscilações de tensão causadas por este aparelho ao arrancar, sob condições de rede desfavoráveis, poderão ser afectados outros dispositivos ligados no mesmo circuito. Nesse caso, execute as medidas adequadas (por exemplo, ligação a um circuito diferente do circuito do dispositivo em causa, funcionamento do aparelho num circuito com uma impedância mais baixa).



Desligue o motor, retire a ficha de rede e certifique-se de que a ferramenta de corte pára por completo,

- antes de eliminar bloqueios ou entupimentos no canal de expulsão;
- se a ferramenta de corte tiver batido num objecto estranho. A ferramenta de corte deve ser verificada relativamente a eventuais danos. O cortador de relva não pode ser colocado em funcionamento com o eixo de lâminas ou o eixo do motor empenado ou danificado. **Perigo de ferimentos através de peças defeituosas!**
- antes de verificar ou limpar o cortador de relva ou efectuar quaisquer trabalhos (por exemplo, ajustar a altura de corte, rebater/ajustar o guiador);
- se o cortador começar a vibrar fortemente, de modo invulgar. Todo o aparelho, especialmente a ferramenta de corte, tem de ser verificado quanto a eventuais danos e peças soltas, nesse caso. Substitua as peças danificadas antes da próxima colocação em funcionamento e fixe/aperte as peças soltas.
- antes de abandonar o aparelho ou quando ele não estiver a ser vigiado;
- antes de levantar ou levar o aparelho;
- antes do transporte.

Nunca eleve ou transporte um cortador de relva com o motor a circular, nem com o cabo de rede ligado.

Não podem ser transportadas pessoas, especialmente crianças, ou objectos juntamente com o aparelho.

4.5 Manutenção, limpeza, reparações e armazenamento



Antes de todos os trabalhos no aparelho, antes de ajustar ou limpar o cortador de relva ou antes de verificar se o cabo de ligação está enlaçado ou danificado, desligue o cortador de relva e retire a ficha da tomada.



Devem ser utilizadas luvas apertadas em todos os trabalhos na ferramenta de corte.

Antes da arrumação, trabalhos de manutenção e limpeza, deixe o aparelho arrefecer totalmente num compartimento fechado.

Efectue apenas trabalhos de manutenção que estejam descritos neste manual de utilização. Solicite a um distribuidor oficial a realização dos restantes trabalhos.

A VIKING recomenda a realização de trabalhos de manutenção e de reparação apenas pelo distribuidor oficial VIKING. Os distribuidores oficiais VIKING beneficiam de acções de formação regulares e dispõem de informações técnicas.

Se lhe faltarem os meios ou os conhecimentos necessários, dirija-se sempre a um distribuidor oficial (a VIKING recomenda os distribuidores oficiais VIKING).

Utilize apenas ferramentas, acessórios e peças de reposição de elevada qualidade. Caso contrário, pode existir perigo de acidentes provocando ferimentos pessoais ou danos no aparelho.

A VIKING recomenda a utilização de ferramentas, acessórios e peças de reposição VIKING originais. As

características destes itens estão adaptadas de forma ideal ao aparelho e às exigências do utilizador.

As peças de substituição originais da VIKING podem ser reconhecidas pelo número de peça de substituição VIKING, pela inscrição VIKING e, eventualmente, na identificação de peça de substituição VIKING. Em peças pequenas, pode estar apenas o símbolo.

Mantenha todas as porcas, cavilhas e parafusos bem apertados, para que o aparelho esteja em condições de funcionamento seguro.

Verifique regularmente se o dispositivo de recolha da relva está desgastado, danificado ou se perdeu a sua funcionalidade.

Caso a ferramenta de corte ou o cortador de relva tenham embatido num obstáculo ou num objecto estranho, desligue o motor, retire a ficha de rede e execute uma verificação competente.

Substitua os avisos de perigo e alerta no aparelho que se tenham tornado ilegíveis. O seu distribuidor oficial VIKING tem disponíveis avisos autocolantes de reposição.

O cabo de ligação à rede apenas pode ser reparado ou substituído por técnicos electricistas autorizados.

De modo a evitar risco de incêndio, mantenha a área das aberturas de refrigeração a ar entre o capot e o cárter livre de, por exemplo, relva, palha, musgo, folhas ou massa vertida.

Se tiverem sido retirados componentes ou dispositivos de segurança para efectuar trabalhos de manutenção, estes deverão ser imediatamente recolocados de forma correcta.

Limpe cuidadosamente o cortador de relva após a sua utilização. Nunca utilize um aparelho de limpeza de alta pressão e não limpe o cortador de relva com água a correr (por exemplo, com uma mangueira). Não utilize produtos de limpeza agressivos. Estes produtos de limpeza podem danificar plásticos e metais, prejudicando o funcionamento seguro do seu aparelho VIKING.

Verifique frequentemente todo o aparelho, especialmente antes do armazenamento, por exemplo, antes de longas pausas de trabalho (período de Inverno), quanto a desgaste ou danos. Substitua as peças gastas ou danificadas, para que o aparelho esteja sempre em condições de funcionamento seguro.

Guarde o cortador de relva frio em segurança num compartimento seco e fechado, fora do alcance de crianças.

4.6 Aviso – Perigos originados pela corrente eléctrica



Atenção! Perigo de choque eléctrico! O cabo de rede, a ficha de rede, o interruptor para ligar/desligar e o cabo de ligação são especialmente importantes para a segurança eléctrica. Cabos de ligação, acoplamentos e fichas danificados ou que não correspondam às normas não poderão ser utilizados, para que não se verifique o risco de um choque eléctrico. Por isso, verifique regularmente se o cabo de ligação apresenta indícios de danos ou envelhecimento (fragilidade).

Nunca utilize um cabo de extensão danificado. Substitua os cabos defeituosos por novos e não realize reparações em cabos de extensão.

O aparelho não pode ser usado com cabos danificados ou gastos.

Perigo de choque eléctrico!

Não ligue um cabo danificado à corrente e não toque num cabo defeituoso antes de o desligar da corrente.

Perigo de choque eléctrico!

Cabos, fichas e acoplamentos danificados ou condutores de ligação que não correspondem às prescrições não poderão ser utilizados.

Ao cortar a relva, mantenha o cabo afastado da lâmina.

Utilize exclusivamente cabos de extensão isolados contra humidade para áreas exteriores, adequados para utilização com o aparelho (⇒ 11.1).



Embora o motor de accionamento se encontre protegido contra salpicos de água, não é permitido trabalhar com o corta-relva à chuva ou num ambiente molhado.

Não deixe o aparelho desprotegido à chuva.

Desligue o cabo de ligação da ficha e da tomada e não puxe pelos cabos de ligação.

Ligue o aparelho apenas a uma tomada protegida por um interruptor de protecção de corrente de falha com uma corrente de disparo máxima de 30 mA. O seu electricista poderá dar-lhe mais informações a este respeito.

Se o aparelho for ligado a um grupo electrogéneo, deverá ter em atenção que as variações de corrente poderão danificar o cortador de relva.

Preste sempre atenção para que os cabos de rede utilizados estejam protegidos adequadamente.

Por motivos de segurança eléctrica, o cabo eléctrico tem de estar sempre correctamente montado no guiador (⇒ 7.2).

4.7 Eliminação

Certifique-se que um aparelho já desactivado é encaminhado para ser eliminado de maneira tecnicamente correcta. Antes de proceder à eliminação, inutilize o aparelho. No sentido de evitar acidentes, remova especialmente o cabo de rede ou o cabo eléctrico do motor.

Perigo de ferimentos na lâmina de corte!

Nunca deixe um cortador de relva desactivado sem alguém a vigiar. Certifique-se de que o aparelho e a lâmina de corte são guardados fora do alcance das crianças.

5. Descrição de símbolos



Atenção!

Antes da colocação em funcionamento, leia o manual de utilização.



Perigo de ferimentos!

Mantenha terceiros afastados da zona de risco.

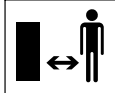

Perigo de ferimentos!

Cuidado ao lidar com a lâmina afiada. A lâmina de corte continua a girar alguns segundos após ser desligada (travão do motor/ da lâmina). Antes de efectuar trabalhos na ferramenta de corte, antes de trabalhos de manutenção e limpeza, antes de verificar se o cabo de ligação está emaranhado ou danificado e, antes de deixar o aparelho, desligue o motor e retire a ficha de rede.

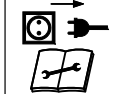

Perigo de choque eléctrico!

Mantenha o cabo de ligação afastado da ferramenta de corte.

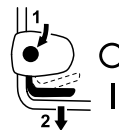

ME 339:

Ligue o motor.



ME 339 C:

Ligue o motor.



ME 339 C:

Desligue o motor.

6. Fornecimento



Item	Designação	Unids.
A	Aparelho base	1
B	Parte superior da cesta de recolha	1
C	Parte inferior da cesta de recolha	1
D	Cavilha	2
•	Manual de utilização	1
ME 339 C:		
E	Anilha	2
F	Parafuso	1
G	Cavilha	1
H	Peça de aperto	2
I	Tensor rápido	1
ME 339:		
J	Parafuso de cabeça boleada	2
K	Guia do cabo	1
L	Manípulo rotativo	2
M	Grampo do cabo	1

7. Preparar o aparelho para o funcionamento

7.1 Generalidades



Perigo de ferimentos

Observe as instruções de segurança do capítulo "Para sua segurança" (⇒ 4.).

- Coloque o aparelho sobre uma base horizontal, plana e estável.

7.2 Montar o monoguiador (ME 339 C)



- Posicione o monoguiador (1) na posição de trabalho na consola do guiador (2) e mantenha-o nessa posição.
- Coloque as peças de aperto (H) à esquerda e à direita na consola do guiador (2) conforme ilustrado. Encaixe a anilha (E) no parafuso (F) e guie o parafuso (F) através das peças de aperto e da parte inferior do guiador de dentro para fora.
- Encaixe a anilha (E).
- Introduza a cavilha (G) no tensor rápido (I) e enrosque-os em conjunto no parafuso (F).
- Feche o tensor rápido (3).
- O tensor rápido (3) tem de ser puxado com força suficiente de modo a que possa ser completamente fechado e, em seguida, o guiador seja fixado na consola do guiador. Se necessário, solte novamente o tensor rápido e enrosque e desenrosque o parafuso (F).

Montar o cabo eléctrico:

- Coloque o cabo eléctrico (1) no labirinto do cabo (2) na consola do guiador conforme ilustrado. Preste atenção à posição correcta da braçadeira de cabos (3) no labirinto do cabo.
- Pressione o cabo eléctrico (1) em direcção ao suporte (4) da guarnição do guiador. Na zona da parte inferior do guiador, o cabo eléctrico tem de encostar no tubo do guiador.

7.3 Montar o guiador duplo (ME 339)



Montar a parte superior do guiador:

- Encaixe o parafuso de cabeça boleada (J) através da guia do cabo (K) e engate o cabo eléctrico (1).
- Introduza o guiador duplo (2) nas duas partes inferiores do guiador (3). Insira os parafusos de cabeça boleada (J) - à direita com a guia do cabo (K), à esquerda sem - através dos furos, de dentro para fora, e aperte-os bem com os manípulos rotativos (L).

Montar o grampo do cabo:



Perigo de choque eléctrico!

Para que a camada isolante do guiador não seja danificada, encaixe o grampo do cabo apenas com a mão e não utilize ferramentas (por exemplo, martelo, chave de fendas).

- Fixe o cabo eléctrico (1) com o grampo do cabo (M) na parte superior do guiador. Na parte superior do guiador, respeite uma distância de 25 - 27 cm entre o grampo do cabo e o interruptor.

7.4 Montar a cesta de recolha de relva



- Coloque a parte superior da cesta de recolha (B) na parte inferior da cesta de recolha (C). Tenha em atenção a posição correcta nas guias (1).
- Insira a cavilha (D) nas aberturas previstas para o efeito, de dentro para fora.
- Permita que a parte superior da cesta de recolha (B) engate na parte inferior da cesta de recolha, com uma ligeira pressão.
- Engate a cesta de recolha de relva (⇒ 8.3).

8. Elementos de comando

8.1 Monoguiador (ME 339 C)

O cortador de relva **ME 339 C** está equipado com um guiador telescópico ajustável.



Perigo de choque eléctrico!

O cabo eléctrico tem de ser sempre fixado na guarnição do guiador e na consola do guiador. Se o guiador estiver na posição mais elevada, o cabo eléctrico tem de ficar ligeiramente suspenso no âmbito de ajuste do guiador telescópico (⇒ 7.2).



Perigo de entalamento!

Ao soltar o tensor rápido, o guiador pode rebater ou abrir. Por isso, segure sempre no guiador (1) com uma mão no ponto mais alto quando estiver a abrir os tensores rápidos.

1 Rebater o guiador:

Posição de transporte (para limpar o aparelho, para transportar e guardar o aparelho poupando espaço):

- Coloque o guiador na posição mais baixa.
- Segure no guiador (1) com uma mão e abra o tensor rápido (2).
- Rebata o guiador (1) para a frente.
- Se necessário, o tensor rápido (2) pode ser fechado e o guiador pode ser fixado na posição de transporte.

Posição de trabalho (para empurrar o aparelho):

- Rebata o guiador (1) para trás e segure no mesmo com uma mão.
- Feche o tensor rápido (2).
- O tensor rápido (2) tem de ser puxado com força suficiente de modo a que possa ser completamente fechado e, em seguida, o guiador seja fixado na consola do guiador. Se necessário, solte novamente o tensor rápido e enrosque e desenrosque o parafuso (3).
- Ajuste a altura do guiador.

2 Ajuste da altura:

A altura do guiador telescópico pode ser ajustada gradualmente:

- Segure na parte superior do guiador (4) com uma mão e abra o tensor rápido (5).
- Puxe a parte superior do guiador (4) para fora da parte inferior do guiador ou introduza-a na parte inferior do guiador e ajuste a altura pretendida do guiador.
- Segure na parte superior do guiador (4) com uma mão e feche o tensor rápido (5).
- O tensor rápido (5) tem de ser puxado com força suficiente de modo a que possa ser completamente fechado e, em seguida, a parte superior do guiador seja fixada na parte inferior do guiador. Se necessário, solte novamente o tensor rápido e rode a porca serrilhada (6).

8.2 Guiador duplo (ME 339)



Perigo de entalamento!

Ao soltar os manípulos rotativos, a parte superior do guiador pode rebater. Por isso, segure sempre na parte superior do guiador (2) no ponto mais alto com uma mão enquanto enrosca os manípulos rotativos.

Rebater o guiador:

Posição de transporte (para limpar o aparelho, para transportar e guardar o aparelho poupando espaço):

- Desenrosque os manípulos rotativos (1) até que se movam facilmente para um lado e para o outro nas voltas livres e rebata a parte superior do guiador (2) para a frente.

Posição de trabalho (para empurrar o aparelho):

- Rebata a parte superior do guiador (2) para trás e segure na mesma com uma mão.
- Aperte bem os manípulos rotativos (1). Tenha em atenção a posição correcta da guia do cabo (3).

8.3 Cesta de recolha de relva



Engatar:

- Abra e segure na tampa de expulsão (1).
- Engate a cesta de recolha de relva (2) com as saliências de retenção (3) nos entalhes (4) da parte traseira do aparelho.
- Feche a tampa de expulsão (1).

Desengatar:

- Abra e segure na tampa de expulsão (1).
- Eleve a cesta de recolha de relva (2) e remova-a para trás.
- Feche a tampa de expulsão (1).

8.4 Ajuste central da altura de corte



Podem ser reguladas **cinco** alturas de corte diferentes entre **30 mm** e **70 mm**.

Nível 1 = altura mínima de corte

Nível 5 = altura máxima de corte

Cortador de relva para a Grã-Bretanha:

Podem ser reguladas **seis** alturas de corte diferentes entre **20 mm** e **70 mm**.

Nível S = altura mínima de corte

Nível 5 = altura máxima de corte



No sentido de evitar danos, a altura mínima de corte apenas deverá ser utilizada em superfícies de relvado que não tenham irregularidades.

Ajustar a altura de corte:

- Afaste ligeiramente a alavanca de ajuste de altura (1) do cortador de relva até os ressaltos (2) saltarem a alavanca.
- **Altura de corte superior:**
Eleve o cortador de relva com a alavanca de ajuste de altura (1) (a alavanca desloca-se para a frente).
- **Altura de corte inferior:**
Pressione o cortador de relva com a alavanca de ajuste de altura (1) para baixo (a alavanca desloca-se para trás).
- Pressione a alavanca de ajuste de altura (1) em direcção ao cortador de relva até os ressaltos (2) engatarem na alavanca. A altura de corte seleccionada pode ser vista no ressaltos mais à frente (3).

9. Instruções para trabalhar

9.1 Generalidades



Perigo de ferimentos!

Desembarace imediatamente eventuais cabos ensarilhados.

Ao cortar a relva, ponha o cabo de ligação sempre para trás de si. Ao cortar a relva, os cabos de ligação podem ser cortados acidentalmente ou originar tropeções. Como tal, representam um elevado risco de acidentes. Assim, corte apenas a relva de modo a que o cabo de ligação se encontre sempre visível sobre a superfície de relvado já aparada.

Para obter uma relva bonita e espessa, é necessário cortá-la frequentemente e não a deixar crescer muito.

Quando o tempo estiver quente e seco, não corte a relva demasiado curta, uma vez que assim ficará queimada pelo sol ganhando, assim, um aspecto feio!

Com uma lâmina afiada, o padrão de corte é mais bonito do que com uma lâmina embotada, devendo, como tal, ser afiada com regularidade (distribuidor oficial VIKING).

9.2 Corte em encostas

Por razões de segurança, o corta-relva apenas poderá ser utilizado até uma inclinação do terreno de 25°. Uma inclinação de terreno de 25° (46,6%)



corresponde a uma subida vertical de 46,6 cm num percurso horizontal de 100 cm.

9.3 Carga correcta do motor eléctrico

Não ligue o corta-relva sobre relva alta ou com a altura de corte mais baixa.

O cortador de relva apenas deverá ser submetido a um esforço que não leve a uma redução considerável da rotação do motor eléctrico.

Em caso de redução da rotação, seleccione um ajuste superior da altura de corte e/ou reduza a velocidade de avanço.

9.4 Se a lâmina de corte bloquear

Desligue imediatamente o motor e extraia a ficha da rede. Em seguida, elimine a causa da avaria.

9.5 Protecção térmica contra sobrecarga do motor

No caso de ocorrer uma sobrecarga do motor durante o trabalho, a protecção térmica contra sobrecarga do motor desliga automaticamente o aparelho.

O que pode causar uma sobrecarga:

- cortar relva demasiado alta ou uma altura de corte muito baixa,
- uma velocidade de avanço muito alta,
- limpeza insatisfatória da conduta de refrigeração (fendas de aspiração)
- a lâmina de corte está embotada ou gasta,

- cabo de ligação não adequado ou demasiado comprido – queda de tensão (⇒ 11.1).

Nova colocação em funcionamento

Ao fim de um período de arrefecimento de cerca de 10 minutos (dependendo da temperatura ambiente), o aparelho recomeça no funcionamento normal (⇒ 11.).

10. Dispositivos de segurança

10.1 Operação de duas mãos

Só é possível ligar o motor eléctrico premindo e mantendo premido o botão de arranque com a mão direita e, em seguida, puxando o arco de paragem do motor em direcção ao guiador com a mão esquerda.

10.2 Travão de inércia do motor

Depois de soltar o arco de paragem do motor, a lâmina de corte pára em menos de 3 segundos.

Um travão de inércia do motor reduz o período de marcha por inércia até à paragem completa das lâminas.

11. Colocar o aparelho em funcionamento

11.1 Ligar o aparelho à corrente eléctrica



Perigo de choque eléctrico!

Observe as instruções de segurança do capítulo "Para sua segurança" (⇒ 4.).

Ao utilizar um enrolador de cabos, o cabo de ligação terá de estar totalmente desenrolado; de contrário, poderá haver perda de rendimento e sobreaquecimento devido à resistência eléctrica.

Apenas poderão ser utilizados como cabos de ligação cabos que não sejam mais leves do que cabos de mangueira de borracha **H07 RN-F DIN/VDE 0282**.

Espessura mínima:

até 25 m de comprimento: **3 x 1,5 mm²**

até 50 m de comprimento: **3 x 2,5 mm²**

Os acoplamentos dos cabos de ligação têm de ser de borracha ou ter revestimento de borracha e corresponder à norma **DIN/VDE 0620**.

A tensão e a frequência de rede têm de estar em conformidade com as indicações da placa de identificação ou com as indicações do capítulo "Dados Técnicos" (⇒ 19.).

O cabo de ligação à rede tem de estar suficientemente protegido (⇒ 19.).

Este aparelho está previsto para funcionar numa rede eléctrica com uma impedância de sistema Z_{\max} no ponto de fornecimento (ligação doméstica) de, no máximo, **0,49 Ohm** (a 50 Hz).

O utilizador tem de se certificar de que o aparelho apenas é utilizado numa rede eléctrica que cumpra estes requisitos. Se necessário, a impedância do sistema pode ser consultada nas empresas locais de fornecimento de energia.

11.2 Alívio de tracção



Durante o trabalho, o alívio de tracção impede que o cabo de ligação seja inadvertidamente puxado, evitando assim um eventual dano na ligação do aparelho à rede.

Por isso, o cabo de ligação tem de passar pelo alívio de tracção.

- Com o cabo de ligação (1), forme um laço e insira-o pela abertura (2).
- Passe o laço sobre o gancho (3) e aperte-o.

11.3 Ligar o cortador de relva



Não arranque o motor sobre relva alta, nem na altura de corte mais baixa, dado que isso dificulta o arranque.

- Prima e mantenha premido o botão de arranque (1). Puxe o arco de paragem do motor (2) em direcção ao guiador e mantenha-o nessa posição.
- Pode soltar o botão de arranque (1) depois de accionar o arco de paragem do motor (2).

11.4 Desligar o cortador de relva



- Solte o arco de paragem do motor (1). O motor e a lâmina de corte param após um curto período de marcha por inércia.

11.5 Indicador do nível



A cesta de recolha da relva está equipada com um indicador do nível (1) na parte superior da cesta de recolha.

O fluxo de ar que resulta da rotação da lâmina de corte e que é responsável pelo enchimento da cesta de recolha de relva faz elevar o indicador do nível (2):

A cesta de recolha de relva enche-se com aparas de relva.

À medida que a cesta de recolha de relva se vai enchendo de relva, esse fluxo de ar diminui, fazendo baixar o indicador do nível (3):

- Esvazie a cesta de recolha de relva cheia (⇒ 11.6).

11.6 Esvaziar a cesta de recolha de relva



- Desligue o motor (⇒ 11.4) e desengate a cesta de recolha de relva (⇒ 8.3).
- Abra a cesta de recolha de relva pela tala de fecho (1) e rebata a cesta de recolha de relva (2) para cima.
- Segure na cesta de recolha de relva pelas pegas da parte superior da cesta de recolha (3) e da parte inferior da cesta de recolha (4), conforme ilustrado.

12. Manutenção

12.1 Generalidades



Perigo de ferimentos!

Observe as instruções de segurança do capítulo "Para sua segurança" (⇒ 4.).

Manutenção anual efectuada pelo distribuidor oficial:

O cortador de relva deverá ser verificado por um distribuidor oficial uma vez por ano. A VIKING recomenda o distribuidor oficial VIKING.

12.2 Limpar o aparelho



Intervalo de manutenção: Após cada utilização

- Desengate a cesta de recolha de relva (⇒ 8.3).



Perigo de ferimentos!

Antes de o virar para cima, coloque o cortador de relva num piso firme, horizontal e plano. Ao trabalhar na posição de limpeza, o aparelho pode virar. Mantenha-se sempre ao lado do aparelho. Nunca trabalhe à frente nem atrás do cortador.

Posição de limpeza ME 339 C:

- Rebater o monoguiador (⇒ 8.1).
- Eleve a tampa de expulsão (1), incline o cortador de relva e pouse-o sobre a consola do guiador (2).
- Assente o guiador (3) no solo e fixe-o nessa posição com o tensor rápido (4).

Posição de limpeza ME 339:

- Rebater o guiador duplo (⇒ 8.2).
- Incline o cortador de relva e pouse-o sobre as partes inferiores do guiador (5).

Instruções sobre limpeza:

Limpe bem o aparelho após cada utilização. O manuseamento cuidadoso protege o seu aparelho contra danos e aumenta a sua vida útil.

A entrada de ar (fendas de aspiração) entre o capot e a parte inferior do cárter deverá ser limpa de sujidades, de modo a assegurar uma refrigeração suficiente do motor.

Limpe a lâmina de corte.

Limpe a parte inferior do cortador de relva com escova e água. Solte primeiro os restos de relva encrostados no cárter e no compartimento de expulsão com uma tala de madeira.

Nunca dirija jactos de água sobre as peças do motor, juntas de vedação, pontos de apoio e componentes eléctricos, tais como os interruptores. Se o fizer, dará origem a reparações dispendiosas.

Caso não consiga remover sujidades com água, uma escova ou um pano, a VIKING recomenda a utilização de um produto especial de limpeza (por exemplo, produto especial de limpeza STIHL).

12.3 Motor eléctrico e rodas

O motor eléctrico não necessita de manutenção.

Os mancais das rodas não necessitam de manutenção.

12.4 Parte superior do guiador ME 339

Intervalo de manutenção: Antes de cada utilização

A parte superior do guiador é revestida com uma camada isolante. Se esta camada apresentar danos, será necessário substituir a parte superior do guiador.

12.5 Manutenção das lâminas de corte



Intervalo de manutenção: Antes de cada utilização

- Incline o cortador de relva para cima para a posição de limpeza (⇒ 12.2).
- Limpe a lâmina de corte (1) e verifique se apresenta danos (entalhes ou fendas) ou desgaste e, se necessário, substitua-a.
- Verifique a espessura da lâmina em, pelo menos, 5 pontos com uma correção de medição (2). A espessura mínima também tem de estar presente na área das asas das lâminas, em especial.
- Coloque uma régua (3) na aresta dianteira da lâmina e meça a afiação traseira.

Limites de desgaste:

A lâmina tem de ter uma espessura de, pelo menos, **1,6 mm** em cada ponto.

Os gumes podem apenas ser afiados, no máximo, **5 mm**.

Se a lâmina de corte fornecida não estiver montada no cortador de relva, mas sim por exemplo, a lâmina de mulching disponível como acessório especial,

aplicam-se outros limites de desgaste correspondentes (ver o manual de utilização **Kit 339**).



Perigo de ferimentos!

Uma lâmina gasta ou danificada pode partir e causar ferimentos graves. É, por isso, imprescindível respeitar as indicações para manutenção das lâminas.

Em particular, o cortador de relva não pode ser colocado em funcionamento se as peças da unidade de corte (composta pela lâmina de corte, parafuso da lâmina e assento da lâmina) estiverem danificadas ou gastas.

As lâminas sofrem um desgaste mais ou menos acentuado consoante o local e a duração da utilização. Se usar o aparelho sobre um chão arenoso ou frequentemente em condições secas, a lâmina esta sujeita a um maior esforço, desgastando-se acima da média.

Ao trocar a lâmina de corte, substitua sempre o parafuso da lâmina (4).

12.6 Montar e desmontar a lâmina de corte



Para evitar danos no parafuso da lâmina, utilize uma chave sextavada (22 mm) adequada para desapertar ou apertar.

1 Desmontagem:

- Utilize uma peça de madeira adequada (1) para contra-apoiar a lâmina de corte (2).
- Desenrosque o parafuso da lâmina (3) e remova a lâmina de corte (2).

2 Montagem:



Perigo de ferimentos!

A lâmina de corte (2) apenas pode ser montada conforme ilustrado. As talas (6) têm de apontar para baixo e as alhetas arqueadas da lâmina têm de apontar para cima.

O binário de aperto de **10 - 15 Nm** prescrito para apertar os parafusos da lâmina tem de ser impreterivelmente respeitado, dado que disso depende a fixação segura da ferramenta de corte. Fixe o parafuso da lâmina (3) adicionalmente com **Loctite 243**.

- Limpe a superfície de apoio da lâmina e a bucha da lâmina.
- Monte a lâmina de corte (2) com as arestas arqueadas viradas para cima. As saliências de retenção (4) têm de ser posicionadas nos furos (5) da lâmina de corte.
- Utilize uma peça de madeira adequada (1) para contra-apoiar a lâmina de corte (2).
- Aperte o parafuso da lâmina (3) com um binário de **10 - 15 Nm**.

12.7 Afiar a lâmina de corte



Perigo de ferimentos!

Antes da montagem, verifique se a lâmina apresenta danos. A lâmina tem de ser substituída se forem visíveis entalhes ou fendas quando os gumes já tiverem sido afiados mais de 5 mm, ou ainda quando a lâmina tiver uma espessura inferior a 1,6 mm num determinado ponto (⇒ 12.5).

A VIKING recomenda que a lâmina de corte seja afiada por um técnico especializado. Se a lâmina for afiada incorrectamente (ângulo de afiação incorrecto, desequilíbrios, etc.), o funcionamento do aparelho será afectado.

Instruções de afiação:

- Desmontar a lâmina de corte (⇒ 12.6).
- Ao afiar, arrefeça a lâmina, por exemplo, com água. Não deverá ocorrer uma coloração a azul; de contrário, o poder cortante diminuirá.
- Afie as lâminas uniformemente, de modo a evitar vibrações causadas por um desequilíbrio.
- Respeite um ângulo de afiação de 30°.
- Se necessário, remova a rebarba da afiação no gume cortante com uma lixa fina depois do processo de afiação.

12.8 Arrumação (período de Inverno)

Guarde o aparelho num compartimento seco, fechado e com pouco pó. Certifique-se de que está guardado fora do alcance de crianças.

Armazene o cortador de relva apenas em condição segura de funcionamento e, se necessário, rebata o guiador.

Mantenha apertadas todas as porcas, cavilhas e parafusos e renove os avisos ilegíveis de perigo e atenção fixados no aparelho, verifique a máquina completa quanto a desgaste e danos. Substitua peças gastas ou danificadas.

As eventuais avarias do aparelho deverão ser sempre reparadas antes do armazenamento.

No caso de uma imobilização prolongada do cortador de relva (período de Inverno), tenha em conta os pontos seguintes:

- Limpe cuidadosamente todas as peças exteriores do aparelho.
- Lubrifique generosamente todas as peças móveis com óleo ou massa lubrificante.

13. Transporte

13.1 Transportar e fixar o cortador de relva



Perigo de ferimentos!

Observe as instruções de segurança do capítulo "Para sua segurança" (⇒ 4.).

Transporte do aparelho:

- Eleve o cortador de relva exclusivamente pelas pegas de transporte (1, 2). Certifique-se sempre de que o corpo está suficientemente afastado da lâmina de corte, especialmente os pés e as pernas.
- Transporte o cortador de relva com as duas mãos, colocando uma mão na pega de transporte superior (2) e a outra na pega de transporte inferior (1).

ou

- Transporte o cortador de relva com uma mão na pega de transporte superior (2).

Prender o aparelho:

- Fixe o cortador de relva na superfície de carga com meios de fixação apropriados.
- Fixe cabos ou cintas nas pegas (1, 2).

14. Protecção do meio ambiente



As aparas de relva não devem ser postos no lixo, mas utilizadas como compostagem.

As embalagens, o aparelho e seus acessórios são fabricados a partir de materiais recicláveis e deverão ser eliminados como tal.

A eliminação de resíduos de materiais de forma separada e adequada à conservação do meio ambiente promove as possibilidades de reutilização das matérias recicláveis. Por essa razão, depois de terminar o tempo normal de vida útil do aparelho, este deve ser entregue para reciclagem. Siga as indicações de eliminação no capítulo "Eliminação" (⇒ 4.7).

Dirija-se ao seu centro de reciclagem ou ao seu distribuidor oficial para ficar a saber como os lixos devem ser removidos adequadamente.

15. Minimização do desgaste e prevenção de danos

Por favor, siga escrupulosamente as seguintes indicações importantes, a fim de evitar danos ou demasiado desgaste do seu aparelho VIKING:

1. Peças de desgaste

Algumas peças do aparelho VIKING estão sujeitas a um desgaste normal, mesmo quando utilizadas devidamente e, dependendo do tipo e da duração da utilização, necessitam de ser substituídas atempadamente.

Entre outras, incluem-se as seguintes peças:

- Lâmina
- Cesta de recolha de relva

2. Cumprimento das instruções deste manual de utilização

A utilização, manutenção e arrumação do aparelho VIKING devem ser realizadas tão cuidadosamente como descrito neste manual de utilização. Todos os danos causados pela inobservância das instruções de segurança, de funcionamento e de manutenção são da responsabilidade exclusiva do utilizador.

Isto aplica-se especialmente no caso de:

- cabo de alimentação de dimensões insuficientes (secção transversal).
- ligação eléctrica incorrecta (tensão).
- alterações no produto não autorizadas pela VIKING.
- utilização de ferramentas ou de acessórios que não sejam autorizados, adequados ou de qualidade inferior para o aparelho.

- utilização do produto não de acordo com as disposições.
- utilização do aparelho em eventos desportivos e concursos.
- danos resultantes da utilização contínua do produto com peças avariadas.

3. Trabalhos de manutenção

Todos os trabalhos mencionados no capítulo "Manutenção" devem ser efectuados regularmente.

Na medida em que estes trabalhos de manutenção não podem ser realizados pelo próprio utilizador, deve-se-á solicitar a realização dos mesmos a um distribuidor oficial.

A VIKING recomenda a realização de trabalhos de manutenção e de reparação apenas pelo distribuidor oficial VIKING.

Os distribuidores oficiais VIKING beneficiam de acções de formação regulares e dispõem de informações técnicas.

Se estes trabalhos não forem executados, poderão ocorrer danos, cuja responsabilidade caberá ao utilizador.

Entre estes, incluem-se:

- Danos no motor de accionamento, como consequência de uma limpeza insatisfatória da conduta de arrefecimento (fenda de aspiração).
- Danos por corrosão e outros danos em consequência de um armazenamento indevido.

- Danos no aparelho causados pela utilização de peças de reposição de má qualidade.
- Danos causados por uma manutenção não atempada ou insuficiente ou danos causados por trabalhos de manutenção ou de reparação que não tenham sido realizados nas oficinas de distribuidores oficiais.

16. Peças de reposição comuns

Lâmina de corte

6320 702 0100

Parafuso da lâmina

6310 710 2800



Os elementos de fixação da lâmina de corte (por exemplo, parafuso da lâmina) têm de ser substituídos em caso de substituição ou montagem da lâmina. As peças de reposição podem ser obtidas junto do distribuidor oficial VIKING.

17. Esquema de ligações



- 1** Ligação à rede
- 2** Interruptor para ligar e desligar
- 3** Ficha
- 4** Condensador
- 5** Motor
- BL** azul
- BR** castanho

18. Declaração de conformidade CE do fabricante

A empresa

VIKING GmbH
Hans Peter Stihl-Straße 5
A 6336 Langkampfen/Kufstein

declara que a máquina

Cortador de relva, de condução manual e funcionamento eléctrico (ME)

Marca: VIKING
Tipo: ME 339.0
ME 339.0 C

Identificação de série 6320

está em conformidade com as seguintes directivas CE:

2000/14/EC, 2002/96/EC, 2004/108/EC, 2006/95/EC, 2006/42/EC, 2011/65/EC

O produto foi desenvolvido em concordância com as seguintes normas: EN 60335-1, EN 60335-2-77

Método de avaliação de conformidade aplicado:
Anexo VIII (2000/14/EC)

Nome e endereço da entidade nomeada envolvida:

TÜV Rheinland LGA Products GmbH
Tillystraße 2
D-90431 Nürnberg

Compilação e depósito da documentação técnica:

Johann Weiglhofer
VIKING GmbH

O ano de fabrico e o número de série são indicados na placa de identificação do aparelho.

Nível de potência acústica medido:
92,5 dB(A)

Nível de potência acústica garantido:
93 dB(A)

Langkampfen, Áustria,
2014-01-02 (AAAA-MM-DD)

VIKING GmbH

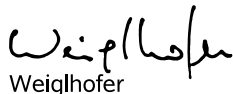

Weiglhofer

Responsável pela área de Pesquisa e
Desenvolvimento

19. Dados técnicos

ME 339.0 / ME 339.0 C:

Identificação de série	6320
Motor, modelo	Motor eléctrico
Fabricante	Cleva
	Motor universal
Tipo	CA
Tensão	230 V~
Consumo de potência	1200 W
Frequência	50 Hz
Protecção fusível	5 A
Classe de protecção	II
Tipo de protecção	IPX 4
	barra porta-lâminas
Dispositivo de corte	
Largura de corte	37 cm
Rotação do dispositivo de corte	3200 rpm
Segundo a directiva 2000/14/EC:	
Nível de potência acústica garantido	
L_{WA}	93 dB(A)
Segundo a directiva 2006/42/EC:	
Nível de pressão acústica no local de trabalho L_{pA}	79 dB(A)
Incerteza K_{pA}	1 dB(A)
Accionamento da barra porta-lâminas	permanente
Binário de aperto do parafuso da lâmina	10 - 15 Nm
Ø da roda dianteira	150 mm
Ø da roda traseira	180 mm
Caixa de recolha da relva	40 l

ME 339.0 / ME 339.0 C:

altura de corte	30 - 70 mm
Altura de corte (apenas para a Grã-Bretanha)	20 - 70 mm

ME 339.0:

Valor característico de vibração especificado de acordo com a EN 12096:	
Valor medido a_{hw}	0,82 m/seg ²
Incerteza Khw	0,41 m/seg ²
Medição de acordo com a EN 20643	
Larg./Compr./ Alt.	122/42/107 cm
Peso	14 kg
Peso (apenas para a Grã-Bretanha)	15 kg

ME 339.0 C:

Valor característico de vibração especificado de acordo com a EN 12096:	
Valor medido a_{hw}	0,55 m/seg ²
Incerteza Khw	0,28 m/seg ²
Medição de acordo com a EN 20643	
Larg./Compr./ Alt.	128/42/107 cm
Peso	14 kg

20. Localização de falhas

- ✘ Se necessário, procurar um distribuidor oficial. A VIKING recomenda o distribuidor oficial VIKING.

Avaria:

O motor não arranca

Possível causa:

- Não há tensão de rede
- Cabo de ligação/ficha, acoplamento de ficha ou interruptor avariados
- Botão de arranque não premido
- O motor está sobrecarregado devido ao corte de relva demasiado alta ou húmida
- Protecção do motor activada
- O cárter do cortador de relva está entupido
- Fusível da ficha avariado (versão GB)

Solução:

- Verificar a protecção do fusível (⇒ 11.1)
- Verificar e, se necessário, substituir o cabo/ficha/interruptor (⇒ 11.1)
- Premir o botão de arranque (⇒ 11.3)
- Não ligar o motor sobre relva alta, adaptar a altura de corte (⇒ 8.4)
- Deixar arrefecer o aparelho (⇒ 9.5)
- Limpar o cárter do cortador de relva (⇒ 12.2)
- Substituir o fusível da ficha (✘)

Avaria:

Disparo frequente do fusível de rede

Possível causa:

- Cabo de ligação não adequado
- Sobrecarga de rede
- O aparelho está sobrecarregado devido ao corte de relva demasiado alta ou húmida

Solução:

- Utilizar um cabo de ligação adequado (⇒ 11.1)
- Ligar o aparelho a outro circuito eléctrico
- Adaptar a altura de corte e a velocidade de corte às condições de corte (⇒ 8.4)

Avaria:

Fortes vibrações durante o funcionamento

Possível causa:

- O parafuso da lâmina está solto
- A lâmina não está equilibrada

Solução:

- Apertar o parafuso da lâmina (⇒ 12.6)
- Afiar (equilibrar) ou substituir a lâmina (⇒ 12.7)

Avaria:

Corte de má qualidade, a relva fica amarela

Possível causa:

- A lâmina de corte está embotada ou gasta
- A velocidade de avanço é demasiado elevada em relação à altura de corte

Solução:

- Afiar ou substituir a lâmina (⇒ 12.7)
- Reduzir a velocidade de avanço e/ou escolher a altura correcta de corte (⇒ 8.4)

Avaria:

Dificuldades ao arrancar ou a potência do motor diminui

Possível causa:

- Corte de relva demasiado alta ou húmida
- O cárter do cortador de relva está entupido

Solução:

- Adaptar a altura de corte e a velocidade de corte às condições de corte (⇒ 8.4)
- Limpar o cárter do cortador de relva (para limpar, retirar a ficha de rede) (⇒ 12.2)

Avaria:

O canal de expulsão está entupido

Possível causa:

- A lâmina de corte está gasta
- Corte de relva demasiado alta ou húmida

Solução:

- Substituir a lâmina de corte (⇒ 12.7)
- Adaptar a altura de corte e a velocidade de corte às condições de corte (⇒ 8.4)

21. Plano de manutenção

21.1 Confirmação de entrega

Modelo: _____

Número de série:

Data:

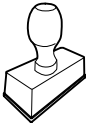

Próximo serviço de assistência

Data:

21.2 Confirmação de assistência



No caso de trabalhos de manutenção, forneça este manual de utilização ao seu distribuidor oficial VIKING.

A realização dos trabalhos de assistência é confirmada nos campos pré-impresos.

Assistência realizada em

Data da próxima assistência

Kjære kunde.

Takk for at du valgte et kvalitetsprodukt fra VIKING.

Dette produktet er et resultat av moderne produksjonsmetoder og omfattende kvalitetssikring. Det er imidlertid først når du som kunde er fornøyd med maskinen at også vi kan si oss fornøyde.

Hvis du har spørsmål om maskinen, kan du henvende deg til forhandleren eller direkte til vårt salgskontor.

Vi ønsker deg lykke til med maskinen fra VIKING!

Dr. Peter Pretzsch

Ledelsen

1. Innholdsfortegnelse

Om denne bruksanvisningen	160
Generell informasjon	160
Nasjonale varianter	160
Slik leser du denne bruksanvisningen	160
Maskinbeskrivelse	161
For din egen sikkerhet	161
Generell informasjon	161
Transport	162
Forberedelser	162
Fremgangsmåte ved gressklipping	162
Vedlikehold, rengjøring, reparasjoner og lagring	164
Advarsel – fare på grunn av elektrisk strøm	164
Kassering	165
Symbolforklaring	165
Produktkomponenter	166
Gjøre maskinen klar for bruk	166
Generell informasjon	166
Montere mono-styre (ME 339 C)	166
Montere dual-styre (ME 339)	166
Sette sammen oppsamleren	167
Betjeningselementer	167
Mono-styre (ME 339 C)	167
Dual-styre (ME 339)	167
Oppsamler	168
Sentral klippehøydejustering	168
Informasjon om arbeid	168
Generell informasjon	168
Klipping i skråninger	168
Riktig belastning for den elektriske motoren	169
Blokkering av klippekniven	169
Termisk overbelastningsvern for motoren	169
Sikkerhetsutstyr	169
Tohåndsbetjening	169
Motoretterløpsbrems	169
Ta maskinen i bruk	169
Koble maskinen til strømuttaket	169
Strekavlastning	170
Slå på gressklipperen	170
Slå av gressklipperen	170
Nivåindikator	170
Tømme gressoppsamleren	170
Vedlikehold	170
Generell informasjon	170
Rengjøring	170
Elektrisk motor og hjul	171
Styreoverdel ME 339	171
Vedlikeholde klippeknivene	171
Demontere og montere klippekniv	171
Slipe klippekniven	172
Oppbevaring (vinterlagring)	172
Transport	172
Bære og feste gressklipperen	172
Miljøvern	173
Minimere slitasjen og unngå skader	173
Vanlige reservedeler	174
Koblings skjema	174
Produsentens CE-samsvarserklæring	174
Tekniske data	175
Feilsøking	175
Serviceplan	176
Bekreftelse av overleveringen	176
Servicebekreftelse	176

2. Om denne bruksanvisningen

2.1 Generell informasjon

Denne bruksanvisningen er en **original bruksanvisning** fra produsenten i henhold til EU-direktiv 2006/42/EC.

VIKING arbeider kontinuerlig med å videreutvikle produktspekteret, og vi må av den grunn forbeholde oss retten til forandringer ved produktenes form, teknikk og utstyr.

Det kan derfor ikke fremmes krav på grunnlag av informasjon og bilder i denne brosjyren.

2.2 Nasjonale varianter

VIKING leverer maskiner med forskjellige støpsler og brytere avhengig av landet de selges i.

Illustrasjonene viser maskiner med eurostøpsler. Maskiner med andre støpselstyper kobles til på samme måte.

2.3 Slik leser du denne bruksanvisningen

Bilder og tekst beskriver bestemte fremgangsmåter.

Alle symbolene som finnes på maskinen, er forklart i denne bruksanvisningen.

Synsretning:

Synsretning ved bruk av "**venstre**" og "**høyre**" i bruksanvisningen: Brukeren står bak maskinen og ser fremover i kjøreretningen.

Kapittelhenvisning:

En pil henviser til aktuelle kapitler og underkapitler som inneholder nærmere forklaring. Eksempelen under viser en henvisning til et kapittel: (⇒ 2.1)

Merking av tekstavsnittene:

De beskrevne instruksene kan være utformet som i eksemplene nedenfor.

Fremgangsmåter som krever handling fra brukerens side:

- Løsne skruen (1) med en skrutrekker, og aktiver hendelen (2) ...

Generelle opplysninger:

- Bruk av produktet i forbindelse med sportsarrangementer eller andre konkurranser

Tekst med ekstra betydning:

Tekstavsnitt med ekstra betydning er merket med et av symbolene som beskrives nedenfor, slik at disse fremheves spesielt i bruksanvisningen:



Fare!

Fare for uhell og alvorlig personskade. En bestemt handlemåte er nødvendig eller må unngås.



Advarsel!

Fare for personskade. En bestemt handlemåte hindrer mulige eller sannsynlige personskader.



Forsiktig!

Mindre skader eller materielle skader kan hindres ved å følge en bestemt handlemåte.



Merknad

Informasjon som hjelper brukeren med å bruke maskinen på en bedre måte og unngå feil bruk.

Tekst med bildereferanse:

Illustrasjonene som forklarer bruken av maskinen, finnes helt foran i bruksanvisningen.

Kamerasymbolet knytter bilder på illustrasjonssidene sammen med tilhørende tekst i bruksanvisningen.



3. Maskinbeskrivelse



- 1 Styreoverdel
- 2 Styreunderdel
- 3 Hus
- 4 Motordeksel
- 5 Bakhjul
- 6 Forhjul
- 7 Oppsamler
- 8 Øvre transporthåndtak
- 9 Nedre transporthåndtak
- 10 Utkastdeksel
- 11 Dreiehåndtak
- 12 Hurtigstrammer
- 13 Motorstoppbøyle
- 14 Høyderereguleringsspak
- 15 Strekkavlastning
- 16 Netttilkobling
- 17 Startknapp
- 18 Fabrikasjonsplate

4. For din egen sikkerhet

4.1 Generell informasjon



Under arbeidet med gressklipperen må forholdsreglene som skal forhindre ulykker, alltid overholdes.



Før maskinen tas i bruk, skal bruksanvisningen leses i sin helhet og oppbevares tilgjengelig for senere bruk.

Gjør deg kjent med innstillingene på og bruken av maskinen.

Før maskinen brukes første gang, må forhandleren eller annen fagkyndig person gi brukeren en innføring i hvordan den fungerer.

Det er ikke tillatt å bruke gressklipperen etter inntak av alkohol eller medikamenter som fører til nedsatt reaksjonsevne.

Gressklipperen må aldri brukes av barn, ungdommer under 16 år eller andre personer som ikke har gjort seg kjent med bruksanvisningen.

Det kan finnes lokale eller nasjonale bestemmelser for nedre aldersgrense for bruk av gressklipperen.

Gressklipperen må aldri brukes når det er andre personer, spesielt barn, eller dyr i nærheten.

Tenk på at brukeren står ansvarlig ved ulykker som forårsaker skader på andre personer eller deres eiendom.

Maskinen må bare lånes eller gis bort til personer som er godt kjent med hvordan den fungerer og brukes. Pass på at bruksanvisningen følger med hvis du låner bort maskinen.

Denne maskinen er ikke ment for bruk av personer (inkludert barn) med fysiske, følelsesmessige eller psykiske funksjonshemminger eller med manglende erfaring og/eller kunnskaper, så fremt ikke personer som er ansvarlige for vedkommendes sikkerhet, har tilsyn med bruken eller har instruert vedkommende i hvordan maskinen skal brukes. Sørg for at barn ikke leker med maskinen.

Obs – fare for ulykker!

Gressklipperen er bare ment for privat bruk og må kun brukes til å klippe gress. Annen bruk er ikke tillatt og kan være farlig eller føre til skader på maskinen.

På grunn av faren for skade på brukeren skal gressklipperen blant annet ikke brukes til (ufullstendig opplisting):

- klipping av busker og hekker
- klipping av klatreplanter
- klipping av gress på takbeplantninger og i balkongkasser
- rengjøring av gangveier (oppsamling, blåsing, snørydding),
- kverning og finkutting av tre- og hekkavfall
- utjevning av bakken
- transport av avklipt gress, unntatt i oppsamleren som er beregnet for det

Obs – fare for ulykker!

Det er bare tillatt å bruke tilbehør som leveres av VIKING eller er godkjent til bruk

sammen med denne maskinen. Det er heller ikke tillatt å gjøre noen endringer på maskinen.

Ekstra forsiktighet kreves ved bruk på offentlige anlegg, i parker, på sportsanlegg, gater og i land- og skogbruk.



Obs! Fare for helseskade på grunn av vibrasjoner!

For stor belastning i form av vibrasjoner kan føre til skader på nerver og på blodsirkulasjonen, spesielt for personer med problemer med blodsirkulasjonen. Oppsøk lege hvis det oppstår symptomer som kan ha blitt utløst av vibrasjonsbelastning. Slike symptomer oppstår hovedsakelig i fingrene, hendene eller håndleddene, og kjennetegnes ved (ufullstendig liste):

- følelsesløshet
- smerter
- tap av muskelkraft
- endringer i hudfargen
- ubehagelig prikking

4.2 Transport



Bruk alltid hansker under arbeidet, slik at du unngår å skade deg på skarpe kanter.

Slå av maskinen, trekk ut støpselet og vent til knivene har stanset før du transporterer maskinen.

Les informasjonen i kapitlet "Transport" (⇒ 13.) før du løfter maskinen.

Ta hensyn til maskinens vekt, og bruk egnet lasteutstyr (lasterampe, løfteanordninger).

Unngå kontakt med klippekniven ved løfting og bæring.

Transporter maskinen bare når motoren er avkjølt.

Sikre maskinen og tilhørende deler (f.eks. oppsamler) på lasteflaten med festemidler som er sterke nok og egner seg til oppgaven (stropper, tau osv.).

Følg regionale forskrifter ved transport av maskinen, spesielt med hensyn til lastsikring og transport av gjenstander på lasteflater.

4.3 Forberedelser

Barn eller andre som ikke vet hvordan den skal betjenes, må aldri bruke maskinen.

Overhold de lokale forskriftene for når på døgnet motoriserte hageredskaper kan brukes.



Bruk alltid kraftige, solide sko og langbukser når du klipper gresset. Klipp aldri gresset barbert eller i sandaler.

Se over hele området som skal klippes, og fjern steiner, pinner, metalltråder og andre gjenstander som kan slynges opp foran maskinen.

Før bruk må maskinen alltid sees over for å kontrollere at det ikke er feil på klippeverktøyet, festeskruene, beskyttelsesplaten og delene i klippeenheten. Vær spesielt oppmerksom på at kniven sitter godt og ikke har skader eller er slitt (⇒ 12.5).

Før bruk skal slitte og skadede deler skiftes ut. Informasjon om farer og advarsler som er blitt uleselig på maskinen, må skiftes ut. Du får nye klistremerker hos din VIKING forhandler.

Slå aldri på motoren uten at kniven er forskriftsmessig montert. Fare for overoppheting av motoren!

Bruk aldri gressklipperen hvis beskyttelsesinnretninger eller beskyttelsesgitter er skadet, hvis motorbremsen ikke fungerer, eller uten at beskyttelsesinnretningene er montert, f.eks. uten utkastdeksel eller oppsamler.

Oppsamleren skal alltid være feilfri og uskadd.

Bryterne på maskinen må ikke fjernes eller overstyres, f.eks. ved å binde motorstoppbøylen fast i styret.

Les informasjonen i kapitlet "Advarsel – farer forårsaket av elektrisk strøm" (⇒ 4.6).

4.4 Fremgangsmåte ved gressklipping



Se til at ingen, spesielt ikke barn eller dyr, oppholder seg i fareområdet. Pass alltid på at det ikke finnes andre personer i nærheten.

Ikke klipp gresset ved temperaturer under +5 °C.

Ikke klipp gresset når det er vått eller når det regner. Faren for ulykker øker når gresset er vått (gjør at brukeren står mindre stødig).

Bruk maskinen bare ved dagslys eller i god belysning.

Sett maskinen på et jevnt underlag før du starter den. Ikke tipp maskinen når motoren startes.

Vær forsiktig når du starter motoren, og følg anvisningene i kapitlet "Ta maskinen i bruk" (⇒ 11.). Pass på at du står med føttene i god avstand fra klippeverktøyet.

Gå langsomt når du bruker maskinen – ikke løp mens du arbeider med maskinen. Ved høy hastighet under arbeidet med maskinen øker faren for skade ved at du snubler, sklir osv.

Slå av motoren umiddelbart

- når gressklipperen transporteres på annet underlag enn gress
- når den transporteres til og fra området som skal klippes
- før du tar av oppsamleren

Pass på at du alltid står stødig i skråninger. Unngå å klippe i svært bratte skråninger, ettersom du kan miste kontrollen over maskinen.

Vær spesielt forsiktig ved endring av arbeidsretning i skråninger, slik at du ikke mister kontroll over maskinen.

Klipp på tvers i skråninger, aldri opp- eller nedover. Hvis du skulle miste kontrollen over maskinen, kan du risikere å få den over deg.

Obs – her er det lett å snuble!

Vær spesielt forsiktig når du går bakover og når du drar gressklipperen.

Vær forsiktig når du snur maskinen eller drar den mot deg.

Av sikkerhetsgrunner skal ikke maskinen brukes i skråninger med stigning på mer enn 25 ° (46,6 %).

Fare for personskade!

25 ° helning på skråning tilsvarer en vertikal stigning på 46,6 cm ved 100 cm horisontal lengde.

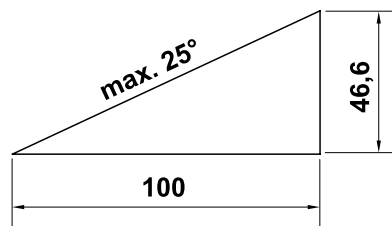

STOP



Vær oppmerksom på at arbeidsverktøyet fortsetter å gå i noen sekunder etter at motoren er slått av.

Du må ikke forsøke å inspisere knivene mens gressklipperen arbeider. Du må aldri åpne utkastdekslet og/eller ta av oppsamleren mens klippekniven går. Den roterende kniven kan forårsake personskader.

Ingen gjenstander må festes på styret (f.eks. arbeidsklær). Skjøteledninger må ikke tvinnes rundt styret.

Kontroller med jevne mellomrom at kniven sitter fast og ikke er skadet eller slitt (⇒ 12.5).



Obs – fare for personskader!

Pass på at ikke hender og føtter kommer i kontakt med roterende deler. Ta aldri i kniven mens den roterer. Ikke stå foran utkaståpningen. Sikkerhetsavstanden mellom styret og maskinen må alltid overholdes.

Unngå hyppige innkoblinger i løpet av kort tid, spesielt bør man unngå stadig å berøre startknappen unødvendig. Fare for overoppheting av motoren!

Annet utstyr som er koblet til samme strømkrets, kan ved ugunstige nettforhold ødelegges på grunn av spenningssvingninger som forårsakes av denne maskinen ved oppstart. Egnede tiltak må iverksettes (f. eks. tilkobling til en annen strømkrets enn den til den aktuelle innretningen, koble maskinen til en strømkrets med lavere impedans).



Slå av motoren, trekk ut støpselet og vent til alt roterende klippeverktøy har stanset helt

- før du fjerner blokkeringer eller tilstoppinger i utkastkanalen
 - hvis klippeverktøyet har kommet borti en gjenstand. Kontroller at klippeverktøyet ikke er skadet. Gressklipperen må ikke brukes med skadet eller bøyd knivaksel eller motoraksel. **Fare for personskader på grunn av defekte deler!**
 - før du undersøker eller rengjør gressklipperen, eller utfører arbeider på den (f.eks. justering av klippehøyden, sammenklapping eller justering av styret)
 - hvis gressklipperen begynner å vibrere mer enn vanlig Hvis dette er tilfellet, kontrollerer du hele maskinen, spesielt klippeverktøyet, for eventuelle skader og løse deler. Skadde deler må skiftes ut før videre bruk, og løse deler må festes.
 - før du setter fra deg maskinen, eller når den skal stå uten tilsyn
 - før du løfter eller bærer maskinen
 - før transport
- Ikke løft eller bær gressklipperen mens motoren er i gang eller mens strømkabelen er koblet til.

Ingen personer, spesielt ikke barn, og ingen gjenstander må transporteres på maskinen.

4.5 Vedlikehold, rengjøring, reparasjoner og lagring



Før du utfører arbeid på maskinen, for eksempel gjør justeringer, rengjør klipperen eller kontrollerer om tilkoblingsledningen er snodd eller skadet, må du alltid slå av motoren og trekke ut støpslet.



Bruk alltid solide hansker når du utfører arbeid på klippeverktøyet. La maskinen avkjøles helt i et lukket rom før det utføres vedlikeholdsarbeid, før den rengjøres eller lagres.

Utfør bare vedlikeholdsarbeider som er beskrevet i denne bruksanvisningen. Alt annet arbeid skal utføres av en forhandler.

VIKING anbefaler at alt vedlikeholdsarbeid og alle reparasjoner bare utføres hos VIKING forhandlere.

VIKING forhandlerne får jevnlig tilbud om opplæring, og de får regelmessig tilsendt teknisk informasjon.

Kontakt alltid en forhandler (VIKING anbefaler VIKING forhandleren) hvis du mangler nødvendig informasjon eller hjelpemidler.

Bruk bare reservedeler, tilbehør og verktøy av høy kvalitet. Ellers kan det være fare for uhell med personskader eller skader på maskinen.

VIKING anbefaler bruk av originale VIKING reservedeler, tilbehør og verktøy. Disse har egenskaper som er optimalt tilpasset maskinen og kravene fra brukerne.

Originale VIKING reservedeler kjenner man igjen på VIKING reservedelsnummeret, VIKING logoen og eventuelt VIKING reservedelssymbolet. På små deler kan også symbolet stå alene.

Sørg for at alle muttere, bolter og skruer sitter godt, slik at maskinen er i driftsmessig sikker stand.

Kontroller med jevne mellomrom om oppsamleren er slitt, skadet eller har funksjonsfeil.

Hvis klippeverktøyet eller gressklipperen støter mot hindringer eller fremmedlegemer, må motoren slås av, støpselet tas ut og gressklipperen kontrolleres nøye.

Informasjon om farer og advarsler som er blitt uleselig på maskinen, må skiftes ut. Du får nye klistremerker hos din VIKING forhandler.

Bare autoriserte elektrikere har tillatelse til å reparere eller skifte ut strømledningen.

For å unngå brannfare skal området rundt kjøleluftåpningene mellom motordeksel og hus holdes frie for f.eks. gress, strå, mose, blader og fett.

Hvis det ble fjernet deler eller beskyttelsesinnretninger i forbindelse med vedlikeholdsarbeidet, må disse monteres forskriftsmessig når arbeidet er utført.

Rengjør alltid gressklipperen grundig etter arbeidet. Bruk aldri høytrykksvasker, og heller ikke rennende vann (f.eks. en hageslange) til å rengjøre gressklippere. Bruk aldri sterke rengjøringsmidler. Slike rengjøringsmidler kan skade plast og metall og dermed redusere sikkerheten til din VIKING maskin.

Kontroller hele maskinen regelmessig med tanke på slitasje og skader. Dette er spesielt viktig før lagring, for eksempel før vinteren. Skift ut slitte eller skadde deler, slik at maskinen alltid er i sikker stand.

Oppbevar den avkjølte gressklipperen i et tørt, lukket rom, utilgjengelig for barn.

4.6 Advarsel – fare på grunn av elektrisk strøm



Obs! Fare for elektrisk støt!

Strømledning, støpsel, av/påbryter og tilkoblingsledning er spesielt viktige for den elektriske sikkerheten. Skadede kabler, koblinger og støpsler eller tilkoblingsledninger som ikke er i overensstemmelse med forskriftene, må ikke brukes. Dette for å unngå faren for elektrisk støt. Se over tilkoblingsledningen med jevne mellomrom, og kontroller at den ikke er skadet eller er for gammel (sprø).

Bruk aldri skadede skjøteledninger. Skift ut defekte ledninger med nye, og forsøk aldri å reparere skjøteledninger.

Maskinen må ikke brukes med skadede eller slitte ledninger.

Fare for elektrisk støt!

En skadet ledning må ikke kobles til strømforsyningen, og den må være koblet fra strømforsyningen før den berøres.

Fare for elektrisk støt!

Skadde kabler, koblinger og støpsler eller tilkoblingsledninger som ikke er i forskriftsmessig stand, skal ikke brukes.

Hold kabelen borte fra kniven under klipping.

Bruk bare fuktighetsisolerte skjøteledninger for utendørsbruk som er egnet for bruk med maskinen (⇒ 11.1).



Selv om startmotoren er beskyttet mot vannsprut, må gressklipperen ikke brukes når det regner eller i våte omgivelser.

Ikke la maskinen stå ute i regn uten at den er dekket til.

Skull støpselet fra stikkkontakten uten å dra i tilkoblingsledningene.

Maskinen må kun kobles til strømforsyning som har jordfeilbeskyttelse med aktiveringsstrøm på maksimalt 30 mA. Ta kontakt med en elektriker hvis du ønsker mer informasjon.

Hvis maskinen kobles til et strømaggregat, er det viktig å være oppmerksom på at den kan skades av strømsvingninger.

Tilkoblingsledningene som brukes, må være tilstrekkelig sikret.

Av el-sikkerhetsmessige grunner skal strømkabelen alltid være forskriftsmessig montert på styret (⇒ 7.2).

4.7 Kasserering

Sørg for at maskinen kasseres forskriftsmessig når den ikke lenger skal brukes. Sørg for å gjøre maskinen ubrukelig før kasserering. For å unngå ulykker er det spesielt viktig å fjerne strømledningen eller el-kabelen til motoren.

Klippekniven kan forårsake personskade!

Selv om gressklipperen ikke lenger er i bruk og skal kasseres, skal den aldri stå uten tilsyn. Sørg for å oppbevare maskinen og klippekniven utilgjengelig for barn.

5. Symbolforklaring



Obs!

Les bruksanvisningen før bruk.



Fare for personskader!

Se til at ingen oppholder seg i fareområdet.

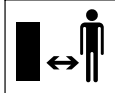

Fare for personskader!

Klippekniven er skarp. Klippekniven fortsetter å gå i noen sekunder etter at motoren er slått av (motor- / knivbrems). Slå alltid av motoren og trekk ut støpslet før du utfører arbeider på klippeverktøyet, før vedlikeholds- og rengjøringsarbeider, før du kontrollerer om tilkoblingsledningen er snodd eller skadet, og før du forlater maskinen.



Fare for elektrisk støt!

Hold tilkoblingskabelen borte fra klippeverktøyet.

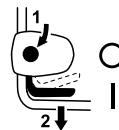

ME 339:

Start motoren.



ME 339 C:

Start motoren.



ME 339 C:

Slå av motoren.

6. Produktkomponenter



Nr.	Betegnelse	Ant.
A	Basisenhet	1
B	Oppsamleroverdel	1
C	Oppsamlerunderdel	1
D	Bolt	2
•	Bruksanvisning	1

ME 339 C:

E	Underlagsskive	2
F	Skrue	1
G	Bolt	1
T	Klemstykke	2
I	Hurtigstrammer	1

ME 339:

F	Rund flathodet skrue	2
S	Kabelføring	1
T	Dreihåndtak	2
M	Ledningsklips	1

7. Gjøre maskinen klar for bruk

7.1 Generell informasjon



Fare for personskade

Les og følg sikkerhetsanvisningene i kapitlet "For din sikkerhet". (⇒ 4.)

- Maskinen skal stå på et horisontalt, jevnt og fast underlag ved utføring av alle de beskrevne arbeidsoppgavene.

7.2 Montere mono-styre (ME 339 C)



- Plasser og hold mono-styret (1) i arbeidsposisjon i konsollen til styret (2).
- Legg inn klemstykke (H) til høyre og venstre som vist på bildet, i konsollen til styret (2). Sett skiven (E) på skruen (F), og før skruen (F) innenfra og ut gjennom klemstykke og styreunderdel.
- Sett på skiven (E).
- Sett inn bolten (G) i hurtigstrammeren (I), og skru begge på skruen (F).
- Lukk hurtigstrammeren (3).
- Hurtigstrammeren (3) må strammes så kraftig at den lukkes helt, slik at styret er godt festet i konsollen. Ved behov kan hurtigstrammeren løsnes igjen og skruen (F) skrues inn eller ut.

Montere strømkabel:

- Legg inn strømkabelen (1) i kabellabyrinten (2) på konsollen til styret, som vist på bildet. Sørg for at buntebåndet (3) er riktig plassert i kabellabyrinten.
- Trykk inn strømkabelen (1) i festeanordningen (4) på styremansjetten. Strømkabelen må ligge må ligge plant an mot styrerøret ved styrets underdel.

7.3 Montere dual-styre (ME 339)



Montere styreoverdel:

- Stikk den runde flathodede skruen (J) gjennom kabelføringen (K), og fest strømkabelen (1).
- Fest dual-styret (2) på begge styreunderdelene (3). Stikk de runde flathodede skruene (J) – til høyre med kabelføringen (K), til venstre uten – innenfra og ut gjennom hullene, fest dem med dreihåndtakene (L).

Montere ledningsklips:



Fare for elektrisk støt!

- For å unngå skade på styrets isoleringsslag skal ledningsklipsene bare trykkes på for hånd. Ikke bruk verktøy (for eksempel hammer eller skrutrekker).
- Fest strømkabelen (1) med ledningsklips (M) på styreoverdelen. Pass på at det er en avstand på 25-27 cm mellom ledningsklips og bryter på styreoverdelen.

7.4 Sette sammen oppsamleren



- Sette oppsamleroverdelen (B) på oppsamlerunderdelen (C). Pass på at den plasseres riktig i føringene (1).
- Trykk boltene (D) gjennom åpningene for disse innenfra.
- Fest oppsamleroverdelen (B) med et lett trykk på oppsamlerunderdelen.
- Fest på oppsamleren (⇒ 8.3).

8. Betjeningselementer

8.1 Mono-styre (ME 339 C)



Gressklipperen **ME 339 C** er utstyrt med et justerbart teleskopstyre.



Fare for elektrisk støt!

Strømkabelen må alltid være festet i styremansjetten og i konsollen til styret. Ved høyeste styreinnstilling skal strømkabelen henge litt løst i teleskopstyrets justeringsområde (⇒ 7.2).



Klemfare!

Styret kan klappe sammen eller skyves sammen når hurtigstrammeren løsnes. Hold derfor alltid i styret (1) på det høyeste punktet med én hånd mens du åpner hurtigstrammerne.

1 Felle ned styret:

Transportstilling (i forbindelse med rengjøring og for å ta mindre plass under transport og oppbevaring):

- Still inn laveste styrehøyde.
- Hold styret (1) med én hånd, og åpne hurtigstrammeren (2).
- Fell ned styret (1) forover.
- Ved behov kan hurtigstrammeren (2) lukkes og styret festes i transportstilling.

Arbeidsposisjon (skyving av maskinen):

- Hold styret (1) med én hånd, og fell det bakover.
- Lukk hurtigstrammeren (2).

- Hurtigstrammeren (2) må strammes så kraftig at den lukkes helt, slik at styret er godt festet i konsollen. Ved behov kan hurtigstrammeren løsnes igjen og skruen (3) skrues inn eller ut.

- Still inn styrehøyde.

2 Høyderegulering:

Høyden på teleskopstyret kan reguleres trinnløst:

- Hold styreoverdelen (4) med én hånd, og åpne hurtigstrammeren (5).
- Trekk ut ev. skyv inn styreoverdelen (4) i styreunderdelen, og still inn ønsket styrehøyde.
- Hold styreoverdelen (4) med én hånd, og lukk hurtigstrammeren (5).
- Hurtigstrammeren (5) må strammes så kraftig at den lukkes helt, slik at styreoverdelen er godt festet i styreunderdelen. Ved behov kan hurtigstrammeren løsnes igjen og den riflede mutteren (6) vrís.

8.2 Dual-styre (ME 339)



Klemfare!

Styreoverdelen kan klappe sammen når dreiehåndtakene løsnes. Hold derfor med én hånd på det høyeste stedet på styreoverdelen (2) mens du skrur opp dreiehåndtakene.

Felle ned styret:

Transportstilling (i forbindelse med rengjøring og for å ta mindre plass under transport og oppbevaring):

- Skru opp dreiehåndtakene (1) til de lett kan beveges frem og tilbake i den frie roteringen, og fell styreoverdelen (2) fremover.

Arbeidsposisjon (skyving av maskinen):

- Hold styreoverdelen (2) med én hånd, og fell den bakover.
- Skru fast dreiehåndtakene (1). Pass på at kabelføringen (3) plasseres riktig.

8.3 Oppsamler

Sette på oppsamleren:



- Åpne utkastdekselet (1) og hold det oppe.
- Fest oppsamleren (2) med holdeknastene (3) i festene (4) på maskinens bakside.
- Lukk utkastdekslet (1).

Ta av:

- Åpne utkastdekselet (1) og hold det oppe.
- Løft opp oppsamleren (2) og ta av bakover.
- Lukk utkastdekslet (1).

8.4 Sentral klippehøydejustering

Du kan velge **fem** forskjellige klippehøyder, fra **30 mm** til **70 mm**.



Trinn 1 = laveste klippehøyde

Trinn 5 = høyeste klippehøyde

Gressklippere for Storbritannia:

Du kan velge **seks** forskjellige klippehøyder, fra **20 mm** til **70 mm**.

Trinn S = laveste klippehøyde

Trinn 5 = høyeste klippehøyde



For å unngå skader skal den laveste klippehøyden bare brukes på gressplener som er helt uten ujevnheter.

Justere klippehøyden:

- Trykk høydereguleringsspaken (1) forsiktig bort fra gressklipperen til festeknastene (2) slipper spaken.
- **Større klippehøyde:**
Løft gressklipperen ved hjelp av høydereguleringsspaken (1) (spaken skyves fremover).
- **Mindre klippehøyde:**
Trykk gressklipperen ned ved hjelp av høydereguleringsspaken (1) (spaken skyves bakover).
- Trykk høydereguleringsspaken (1) mot gressklipperen til festeknastene (2) griper inn i spaken. Du kan lese av den valgte klippehøyden på den fremste festeknasten (3).

9. Informasjon om arbeid

9.1 Generell informasjon



Fare for personskader!

Hvis ledningen har snodd seg, må den straks rettes ut.

Trekk tilkoblingsledningen bak deg mens du klipper.

Tilkoblingsledningen kan klippes over ved et uhell eller føre til fare for snubling. Den utgjør derfor en stor sikkerhetsrisiko. Klipp alltid slik at tilkoblingsledningen ligger godt synlig på den gressflaten som allerede er klipt.

En jevn og fin plen får man ved å klippe ofte og holde gresset kort.

Ved tørt og varmt vær bør ikke gresset klippes for kort. Plenen kan bli svidd av solen og bli stygg!

For at klipperesultatet skal bli så bra som mulig bør kniven være skarp, og den bør derfor slipes regelmessig (VIKING - forhandler).

9.2 Klipping i skråninger



Av sikkerhetsmessige årsaker må gressklipperen ikke brukes i skråninger som heller mer enn 25°. 25° (46,6%) helning på skråning tilsvarer en vertikal stigning på 46,6 cm ved 100 cm horisontal lengde.

9.3 Riktig belastning for den elektriske motoren

Ikke slå på gressklipperen når den står i høyt gress eller når den er stilt inn på laveste klippehøyde.

Gressklipperen skal kun belastes så mye at turtallet til den elektriske motoren ikke synker vesentlig.

Hvis turtallet synker, må du bruke høyere klippehøyde og/eller redusere kjørehastigheten.

9.4 Blokkering av klippekniven

Slå straks av motoren og ta ut støpslet. Fjern deretter årsaken til feilen.

9.5 Termisk overbelastningsvern for motoren

Hvis motoren overbelastes under arbeidet, slår det innebygde termiske overbelastningsvernet automatisk av motoren.

Årsaker til overbelastning:

- Klipping av for høyt gress eller med for lav klippehøyde.
- For høy fremdriftshastighet,
- utilstrekkelig rengjøring av kjøleribbene (sugeslisser)
- klippekniven er sløv eller slitt,
- uegnet eller for lang tilkoblingsledning – spenningsfall (⇒ 11.1).

Ta maskinen i bruk igjen

Maskinen kan tas i bruk igjen etter avkjølingstid på ca. 10 min. (avhengig av omgivelsestemperaturen) (⇒ 11.).

10. Sikkerhetsutstyr

10.1 Tohåndsbetjening

Den elektriske motoren kan bare startes når du holder inne startknappen med den høyre hånden og så trekker motorstoppbøylen mot styret med den venstre.

10.2 Motoretterløpsbrems

Når motorstoppbøylen slippes, stanser klippekniven i løpet av 3 sekunder.

Den integrerte etterløpsbremsen for motoren forkorter etterløpstiden for kniven.

11. Ta maskinen i bruk

11.1 Koble maskinen til strømuttaket



Fare for elektrisk støt!

Les sikkerhetsanvisningene i kapitlet "For din sikkerhet" (⇒ 4.).

Hvis du bruker kabeltrommel, må du rulle tilkoblingsledningen helt av trommelen, ellers kan den elektriske motstanden føre til redusert ytelse og overoppheting.

Tilkoblingsledningen må ikke være lettere enn gummikledd kabel **H07 RN-F DIN/VDE 0282**.

Minimumskrav til tverrsnitt:
ved lengde på opptil 25 m: 3 x 1,5 mm²
ved lengde på opptil 50 m: 3 x 2,5 mm²

Koblingene på tilkoblingsledningene må være i gummi eller være gummikledd, og de må være i overensstemmelse med standarden **DIN/VDE 0620**.

Nettspenningen og nettfrekvensen må stemme overens med opplysningene på fabrikkasjonsplaten eller i kapitlet "Tekniske data" (⇒ 19.).

Tilkoblingsledningen må være tilstrekkelig sikret (⇒ 19.).

Denne maskinen er konstruert for drift via strømnett med systemimpedans Z_{max} på overføringspunktet (hustilkoblingen) på maksimalt **0,49 ohm (ved 50 Hz)**.

Brukeren må forvise seg om at maskinen bare drives via et strømnett som oppfyller disse kravene. Kontakt om nødvendig den lokale strømleverandøren for informasjon om systemimpedansen.

11.2 Strekkavlastning



Under arbeidet forhindrer strekkavlastningen at tilkoblingsledningen utilsiktet trekkes ut av kontakten og dermed kan føre til skade på maskinens strømtilkobling.

Tilkoblingsledningen må derfor føres gjennom strekkavlastningen.

- Legg tilkoblingsledningen (1) i en løkke, og før den gjennom åpningen (2).
- Hekt løkken inn på kroken (3), og stram.

11.3 Slå på gressklipperen



Start ikke motoren i høyt gress eller med laveste klippehøyde, ettersom den da er vanskeligere å starte.

- Trykk på startknappen (1), og hold den inne. Trykk motorstoppbøylen (2) mot styret, og hold den der.
- Du kan slippe startknappen (1) igjen etter at du har betjent motorstoppbøylen (2).

11.4 Slå av gressklipperen



- Slipp motorstoppbøylen (1). Motoren og klippekniven stanser etter kort tid.

11.5 Nivåindikator



Oppsamleren har en nivåindikator (1) på oppsamleroverdelen.

Luftstrømmen som oppstår når klippekniven roterer, og som sørger for fyllingen av oppsamleren, hever nivåindikatoren (2):

Oppsamleren fylles med avklipt gress.

Når oppsamleren fylles med gress, reduseres denne luftstrømmen, og nivåindikatoren senkes (3):

- Tøm oppsamleren når den er full (⇒ 11.6).

11.6 Tømme gressoppsamleren



- Slå av motoren (⇒ 11.4) og ta ut oppsamleren (⇒ 8.3).
- Åpne oppsamleren med låseklassen (1) og fell opp oppsamleroverdelen (2).
- Hold oppsamleren i håndtakene på oppsamleroverdelen (3) og oppsamlerunderdelen (4), som vist på bildet, og tøm den.

12. Vedlikehold

12.1 Generell informasjon



Fare for personskader!

Les sikkerhetsanvisningene i kapitlet "For din sikkerhet" (⇒ 4.).

Foreta årlig vedlikehold hos forhandleren:

Gressklipperen bør kontrolleres årlig hos en forhandler. VIKING anbefaler VIKING forhandleren.

12.2 Rengjøring



Vedlikeholdsintervall: Alltid etter bruk

- Ta av oppsamleren (⇒ 8.3).



Fare for personskade!

Sett gressklipperen på et fast, vannrett og plant underlag før den vipres opp. Maskinen kan velte når den står i rengjøringsstilling. Stå alltid ved siden av maskinen. Arbeid aldri foran eller bak klipperen.

Rengjøringsstilling ME 339 C:

- Felle ned mono-styre (⇒ 8.1).
- Løft utkastdekselet (1), vipp opp gressklipperen og plasser på konsollen til styret (2).
- Legg styret (3) på bakken og fest det i denne posisjonen med hurtigstrammeren (4).

Rengjøringsstilling ME 339:

- Fell ned dual-styre (⇒ 8.2).
- Vipp opp gressklipperen og plasser på styreunderdelene (5).

Informasjon om rengjøring:

Rengjør maskinen grundig etter hver bruk. Godt vedlikehold beskytter maskinen mot skader og forlenger levetiden.

Kjøleribbene (sugeslissene) mellom motordekselet og husunderdelen må rengjøres for å sikre tilstrekkelig motorkjøling.

Rengjør klippekniven.

Rengjør undersiden av gressklipperen med børste og vann. Ta bort gressrester som har satt seg fast i huset og i utkastsjakten, med en trepinne.

Rett aldri vannstråler mot motordeler, tetninger, lagerpunkter og elektriske komponenter som f. eks. brytere. Dette kan føre til ekstra reparasjonskostnader.

Hvis skitt ikke lar seg fjerne med vann, børste eller klut, anbefaler VIKING bruk av spesialrens (f.eks. STIHL spesialrens)

12.3 Elektrisk motor og hjul

Den elektriske motoren er vedlikeholdsfri.

Hjullagrene er vedlikeholdsfrie.

12.4 Styreoverdel ME 339

Vedlikeholdsintervall: Før hver bruk

Styreoverdelen er overtrukket med et isoleringssjikt. Hvis dette sjiktet får skader, må styreoverdelen skiftes ut.

12.5 Vedlikeholde klippeknivene



Vedlikeholdsintervall: Før hver bruk

- Vipp opp gressklipperen i rengjøringsstilling (⇒ 12.2).
- Rengjør klippekniven (1), kontroller den for skader (hakk eller riper) og slitasje og skift ut om nødvendig.
- Knivtykkelsen skal måles ved minst 5 punkter med en skyvelære (2). Den minste knivtykkelsen gjelder også ved knivens vinger.
- Legg en linjal (3) mot den fremre knivkanten, og mål slitasjen.

Slitegrenser:

Knivtykkelsen må på ethvert sted måle minst **1,6 mm**.

Knivene må maksimalt slipes med **5 mm** reduksjon.

Andre slitasjegrenser gjelder hvis det f.eks. monteres biokniver (tilbehør) på gressklipperen istedenfor kniven som fulgte med klipperen ved levering (se bruksanvisningen **Kit 339**).



Fare for personskader!

En slitt eller skadd kniv kan brette og forårsake alvorlige personskader. Anvisningene for vedlikehold av knivene må derfor alltid følges.

Det er spesielt viktig at ikke gressklipperen brukes med skadde eller slitte klippeenhetsdeler (klippekniv, knivskruer og knivfeste).

Kniver slites forskjellig avhengig av bruksområdet og -tiden. Hvis maskinen ofte brukes på underlag med mye sand eller på steder der det er tørt, utsettes kniven for større belastning og slites unormalt raskt.

Når klippekniven skiftes, må alltid også knivskruen (4) skiftes.

12.6 Demontere og montere klippekniv



For å unngå skader på knivskruen skrues den løs eller fast med en passende sekskantnøkkel (22 mm).

i Demontering:

- Bruk en støttebukk (1) som mothold for klippekniven (2).
- Skru ut knivskruen (3), og ta av klippekniven (2).

2 Montering:



Fare for personskader!

Klippekniven (2) skal bare monteres slik som vist på bildet. Knastene (6) skal peke ned, og de oppoverbøyde knivbladene skal peke opp.

Det foreskrevet tiltrekkingsmomentet for knivskruene på **10 - 15 Nm** må overholdes nøye for at klippeverktøyet skal sitte sikkert. Sikre i tillegg knivskruen (3) med **Loctite 243**.

- Rengjør anleggsflaten til knivhylsen.
- Monter klippekniven (2) slik at de oppoverbøyde vingene vender opp. Festknastene (4) skal plasseres i hullene (5) på klippekniven.
- Bruk en støttebukk (1) som mothold for klippekniven (2).
- Skru fast knivskruen (3) med et tiltrekkingsmoment på **10 - 15 Nm**.

12.7 Slipe klippekniven



Fare for personskade!

Kontroller at kniven ikke er skadet før den monteres igjen. Kniven må skiftes ut hvis den har synlige hakk eller risser eller eggene er slipt mer enn 5 mm ned eller kniven på ett sted er tynnere enn 1,6 mm (⇒ 12.5).

VIKING anbefaler å overlate sliping av klippekniven til en fagperson. Hvis kniven slipes feil (feil vinkel, ubalanse osv.) påvirker dette funksjonen til maskinen.

Slipeveiledning:

- Demonter klippekniven (⇒ 12.6).
- Klippekniven må avkjøles under sliping, f.eks. med vann. Kniven må ikke bli blå, siden dette reduserer holdbarheten.
- Kniven må slipes jevnt for å unngå vibrasjoner forårsaket av ubalanse.
- Slipevinkelen på 30° må overholdes.
- Fjern eventuelt grader på skjærekanten etter avsluttet sliping ved hjelp av et fint slipepapir.

12.8 Oppbevaring (vinterlagring)

Oppbevar maskinen i et tørt, lukket rom med lite støv. Sørg for å oppbevare maskinen utilgjengelig for barn.

Gressklipperen skal være i driftssikker stand når den settes bort for lagring. Fell ned styret om nødvendig.

Se til at alle muttere, bolter og skruer er strammet godt, skift ut farehenvisinger og advarsler på maskinen som har blitt uleselige, og kontroller hele maskinen for slitasje og skader. Skift ut slitte eller skadede deler.

Sørg for å få utbedret eventuelle feil før maskinen settes bort for lengre tid.

Husk følgende hvis gressklipperen skal settes bort i lengre tid (vinter):

- Rengjør alle maskinens deler grundig.
- Smør alle bevegelige deler godt med olje eller fett.

13. Transport

13.1 Bære og feste gressklipperen



Fare for personskader!

Les sikkerhetsanvisningene i kapitlet "For din sikkerhet" (⇒ 4.).

Bære maskinen:

- Gressklipperen skal bare løftes ved å holde i transporthåndtakene (1, 2). Pass på at du alltid er i god avstand fra klippekniven, særlig med føtter og ben.
- Bær gressklipperen med begge hendene – den ene med tak i det øvre transporthåndtaket (2) og den andre i det nedre transporthåndtaket (1),

eller

- bær gressklipperen med én hånd i øvre transporthåndtak (2).

Binde fast maskinen:

- Sikre gressklipperen med egnede festemidler på lasteflatten.
- Fest stropper eller seler i håndtakene (1, 2).

14. Miljøvern



Gressavklippet skal ikke kastes sammen med husholdningsavfall. Det skal komposteres.

Emballasjen, maskinen og tilbehøret er produsert av gjenvinnbare materialer og må kasseres i samsvar med dette.

Atskilt, miljøvennlig kassering av materialrester bidrar til økt gjenbruk av verdistoffer. Maskinen bør derfor leveres til gjenvinning etter at maskinens normale levetid er nådd. Når maskinen skal kasseres, finner du informasjonen om dette i kapitlet "Kassering". (⇒ 4.7)

Kontakt nærmeste resirkuleringsstasjon eller forhandleren for informasjon om hvordan avfallsproduktene skal håndteres.

15. Minimere slitasje og unngå skader

Følg disse henvisningene for å unngå skader eller unormal slitasje på VIKING maskinen:

1. Slitedeler

Enkelte av komponentene på VIKING maskinen utsettes for normal slitasje også når maskinen brukes i henhold til bestemmelsene. Disse komponentene må skiftes ut i tide, avhengig av hvordan og hvor mye maskinen brukes.

Det gjelder blant annet:

- Kniver
- Oppsamler

2. Følg informasjonen i denne bruksanvisningen.

Bruk, vedlikehold og lagring av VIKING maskinen må skje i henhold til informasjonen i denne bruksanvisningen. Brukeren selv er ansvarlig for alle skader som oppstår fordi sikkerhets-, bruks- og vedlikeholdsforskriftene ikke er fulgt.

Dette gjelder spesielt for:

- Ikke tilstrekkelig dimensjonert ledning (diameter).
- Feil elektrisk tilkobling (spenning).
- Endringer på produktet som ikke er godkjent av VIKING.
- Bruk av verktøy eller tilbehør som ikke er tillatt eller egnet for maskinen, eller som har dårlig kvalitet.
- Ikke forskriftsmessig bruk av produktet.

- Bruk ved sportsarrangementer eller andre konkurranser.
- Skader som følge av at produktet er brukt med defekte komponenter.

3. Vedlikeholdsarbeider

Alle arbeider som er nevnt under "Vedlikehold", må utføres regelmessig.

Hvis brukeren ikke kan utføre disse vedlikeholdsarbeidene selv, skal han eller hun ta kontakt med en forhandler.

VIKING anbefaler at alt vedlikeholdsarbeid og alle reparasjoner bare utføres hos VIKING forhandlere.

VIKING forhandlerne får jevnlig tilbud om opplæring, og de får regelmessig tilsendt teknisk informasjon.

Hvis disse arbeidene forsømmes, kan det oppstå skader som brukeren er ansvarlig for.

Slike skader er blant annet:

- Skader på drivmotoren som er forårsaket av mangelfull rengjøring av kjøleribbene (sugeslissene).
- Korrosjonsskader og andre skader som oppstår som følge av uegnet lagringssted.
- Skader på maskinen grunnet bruk av reservedeler med dårlig kvalitet.
- Skader som skyldes at vedlikehold ikke er utført i rett tid eller utilstrekkelig vedlikehold, hhv. skader som skyldes vedlikeholds- eller reparasjonsarbeider som ikke er utført hos forhandlere.

16. Vanlige reservedeler

Klippekniv

6320 702 0100

Knivskrue

6310 710 2800



Festeelementene til kniven (f.eks. knivskrue) må skiftes ut ved utskifting og montering av kniven. Reservedeler føres av VIKING forhandlerne.

17. Koblings skjema



- 1 Nettkobling
- 2 Av/på-bryter
- 3 Støpsel
- 4 Kondensator
- 5 Motor
- BL Blå
- BR Brun

18. Produsentens CE-samsvarserklæring

VIKING GmbH
Hans Peter Stihl-Straße 5
A 6336 Langkampfen / Kufstein

bekrefter at maskinen

Gressklipper, håndstyrt og elektrisk drevet (ME)

Merke: VIKING
type: ME 339.0
ME 339.0 C
Serieidentifikasjon 6320

er i overensstemmelse med følgende EU-direktiver:

2000/14/EC, 2002/96/EC, 2004/108/EC, 2006/95/EC, 2006/42/EC, 2011/65/EC

Produktet er utviklet og produsert i overensstemmelse med følgende standarder:

EN 60335-1, EN 60335-2-77

Metode som er benyttet for å bedømme overensstemmelsen:

Vedlegg VIII (2000/14/EC)

Navn og adresse til medvirkende oppnevnt instans:

TÜV Rheinland LGA Products GmbH
Tillystraße 2
D-90431 Nürnberg

Utforming og oppbevaring av teknisk dokumentasjon:

Johann Weiglhofer
VIKING GmbH

Produksjonsåret og serienummeret er oppgitt på maskinens fabrikkasjonsplate.

Målt lydeffektnivå:
92,5 dB (A)

Garantert lydeffektnivå:
93 dB (A)

Langkampfen,
2014-01-02 (ÅÅÅÅ-MM-DD)

VIKING GmbH

Weiglhofer

Leder for forskning og produktutvikling

19. Tekniske data

ME 339.0 / ME 339.0 C:

Serieidentifikasjon	6320
Motortype	Elektrisk motor
Produsent	Cleva
	AC
type	universalmotor
Spenning	230 V~
Effekt	1200 W
Frekvens	50 Hz
Sikring	5 A
Beskyttelsesklasse	II
Beskyttelsestype	IPX 4
Klippeinnretning	knivbjelke
Klippebredde	37 cm
Turtall for klippeinnretningen	3200 o/min

I henhold til direktiv 2000/14/EC:

Garantert lydeffekt-
nivå L_{WA} 93 dB(A)

I henhold til direktiv 2006/42/EC:

Lydtrykknivå på arbeidsplassen L_{pA}	79 dB(A)
Usikkerhet K_{pA}	1 dB(A)
Drift knivbjelke	Permanent
Tiltrekkingsmoment knivskruer	10 - 15 Nm
Hjul-Ø foran	150 mm
Hjul-Ø bak	180 mm
Oppsamler	40 l
Klippehøyde	30 - 70 mm
Klippehøyde (bare for Storbritannia)	20 - 70 mm

ME 339.0:

Angitt vibrasjonskarakteristikk iht.
EN 12096:

Målt verdi a_{hw}	0,82 m/sek ²
Usikkerhet K_{hw}	0,41 m/sek ²
Måling i henhold til EN 20643	
L/B/H	122/42/107 cm
Vekt	14 kg
Vekt (bare for Storbritannia)	15 kg

ME 339.0 C:

Angitt vibrasjonskarakteristikk iht.
EN 12096:

Målt verdi a_{hw}	0,55 m/sek ²
Usikkerhet K_{hw}	0,28 m/sek ²
Måling i henhold til EN 20643	
L/B/H	128/42/107 cm
Vekt	14 kg

20. Feilsøking

- ✳ Kontakt eventuelt en forhandler. VIKING anbefaler VIKING forhandleren.

Feil/problem:

Motoren starter ikke

Mulig årsak:

- Ingen nettspenning
- Tilkoblingskabel/støpsel, støpselkobling eller bryter er defekt
- Startknappen er ikke trykt inn
- Motoren er overbelastet på grunn av for høyt eller vått gress
- Motorvernet er aktivert
- Klipperhuset er tilstoppet
- Sikring i støpselet er defekt (bare Storbritannia)

Tiltak:

- Undersøk sikringen (⇒ 11.1)
- Kontroller kabel/støpsel/bryter, og skift ut om nødvendig (⇒ 11.1)
- Trykk på startknappen (⇒ 11.3)
- Ikke start motoren i høyt gress, tilpass klippehøyden (⇒ 8.4)
- La maskinen avkjøles (⇒ 9.5)
- Rengjør klipperhuset (⇒ 12.2)
- Bytt sikringen i støpselet (✳)

Feil/problem:

Nettsikringen utløses ofte

Mulig årsak:

- Ikke egnet tilkoblingsledning
- Overbelastning av nettet
- Overbelastning av maskinen på grunn av for høyt eller for fuktig gress

Tiltak:

- Bruk egnet tilkoblingsledning (⇒ 11.1)
- Koble maskinen til en annen strømkrets
- Tilpass klippehøyden og -hastigheten etter klippeforholdene (⇒ 8.4)

Feil/problem:

Sterke vibrasjoner under bruk

Mulig årsak:

- Knivskruer er løse
- Knivene er ikke avbalansert

Tiltak:

- Stram knivskruen (⇒ 12.6)
- Etterslip (avbalanser) eller skift ut kniven (⇒ 12.7)

Feil/problem:

Ujevnt klipperesultat, gressplenens blir gul

Mulig årsak:

- Klippekniven er sløv eller slitt
- Hastigheten fremover er for stor i forhold til klippehøyden

Tiltak:

- Etterslip eller skift ut klippekniven (⇒ 12.7)
- Reduser hastigheten og/eller still inn riktig klippehøyde (⇒ 8.4)

Feil/problem:

Vanskelig å starte, eller motoreffekten avtar

Mulig årsak:

- Klipping av for høyt eller for fuktig gress
- Klipperhuset er tilstoppet

Tiltak:

- Tilpass klippehøyden og -hastigheten etter klippeforholdene (⇒ 8.4)
- Rengjør klipperhuset (trekk ut støpslet før rengjøring) (⇒ 12.2)

Feil/problem:

Utkastkanalen er tilstoppet

Mulig årsak:

- Klippekniven er slitt
- Klipping av for høyt eller for fuktig gress

Tiltak:

- Skift ut klippekniven (⇒ 12.7)
- Tilpass klippehøyden og -hastigheten etter klippeforholdene (⇒ 8.4)

21. Serviceplan

21.1 Bekreftelse av overleveringen

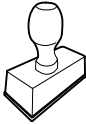
Modell:	_____
Serienummer:	<input type="text"/> <input type="text"/> <input type="text"/> <input type="text"/> <input type="text"/> <input type="text"/> <input type="text"/> <input type="text"/> <input type="text"/>
Dato:	<input type="text"/> <input type="text"/> <input type="text"/> <input type="text"/> <input type="text"/> <input type="text"/>
	
Neste service	
Dato:	<input type="text"/> <input type="text"/> <input type="text"/> <input type="text"/> <input type="text"/> <input type="text"/>

21.2 Servicebekreftelse



Gi denne bruksanvisningen til VIKING fagforhandleren når du får utført vedlikeholdsarbeidet. Forhandleren bekrefter det utførte arbeidet ved å fylle ut de angitte feltene.

Service utført den

Dato for neste service

Bästa kund!

Tack för att du har bestämt dig för en kvalitetsprodukt från VIKING.

Denna produkt har tillverkats med moderna tillverkningsmetoder och omfattande åtgärder för att säkerställa kvaliteten. Vårt mål är inte uppnått förrän du är helt nöjd med din maskin.

Kontakta din återförsäljare eller vår försäljningsavdelning om du har frågor beträffande maskinen.

Vi önskar dig mycket nytta och nöje med din VIKING maskin!



Dr. Peter Pretzsch

Företagsledningen

1. Innehållsförteckning

Information om denna bruksanvisning	178
Allmänt	178
Landsberoende varianter	178
Beskrivning av bruksanvisningen	178
Maskinbeskrivning	179
För din säkerhet	179
Allmänt	179
Transport	180
Förberedande åtgärder	180
Förhållningssätt vid gräsklippning	180
Underhåll, rengöring, reparation och förvaring	181
Varning – fara pga elektrisk ström	182
Sluthantering	183
Symbolbeskrivning	183
Leveransens omfattning	184
Göra maskinen klar för användning	184
Allmänt	184
Montera ensidigt styrhandtag (ME 339 C)	184
Montera dubbelsidigt styrhandtag (ME 339)	184
Sätta ihop gräsuppsamlare	185
Reglage	185
Ensidigt styrhandtag (ME 339 C)	185
Dubbelsidigt styrhandtag (ME 339)	185
Gräsuppsamlare	186
Central klipphöjdinställning	186
Arbetsanvisningar	186
Allmänt	186
Klippning i sluttningar	186
Rätt belastning elmotor	187
Om kniven blockerar	187
Termiskt överbelastningsskydd	187
Säkerhetsanordningar	187
Tvåhandsmanövrering	187
Motorbroms	187
Ta maskinen i bruk	187
Ansluta maskinen till elnätet	187
Dragavlastning	188
Starta gräsklippare	188
Stänga av gräsklippare	188
Mängdindikator	188
Tömma gräsuppsamlare	188
Underhåll	188
Allmänt	188
Göra rent maskinen	188
Elmotor och hjul	189
Överdel styrhandtag ME 339	189
Underhåll av kniv	189
Demontera och montera kniv	189
Slipa kniv	190
Förvaring (vinteruppehåll)	190
Transport	190
Bära och fästa gräsklippare	190
Miljöskydd	191
Minimera slitage och förhindra skador	191
Vanliga reservdelar	192
Kopplingschema	192
Tillverkarens CE-konformitetsdeklaration	192
Tekniska data	193
Felsökning	193
Serviceschema	194
Överlämningsbekräftelse	194
Servicebekräftelse	194

2. Information om denna bruksanvisning

2.1 Allmänt

Denna bruksanvisning är en **original bruksanvisning** från tillverkaren enligt EG-riktlinjen 2006/42/EC.

VIKING arbetar ständigt med vidareutveckling av sitt produktutbud. Vi förbehåller oss därför rätten till ändringar av design, teknik och utrustning. Inga anspråk grundade på uppgifter och bilder i denna bruksanvisning kan därför ställas.

2.2 Landsberoende varianter

VIKING levererar maskinerna med olika kontakter och strömbrytare, beroende på vilket land maskinen ska levereras till.

På bilderna visas maskiner med eurokontakter. Nätanslutningen av maskiner med andra kontakter sker på liknande sätt.

2.3 Beskrivning av bruksanvisningen

Bilder och text beskriver vissa arbetsmoment.

Samtliga bildsymboler, som finns på maskinen, förklaras i denna bruksanvisning.

Blickriktning:

Blickriktning vid användning ”vänster” och ”höger” i bruksanvisningen: Användaren står bakom maskinen och ser framåt i färdriktningen.

Kapitelhänvisning:

En pil hänvisar till motsvarande kapitel och underkapitel med ytterligare förklaringar. Följande exempel visar en hänvisning till ett kapitel: (⇒ 2.1)

Märkning av textavsnitt:

De beskrivna anvisningarna kan vara markerade som i följande exempel.

Arbetsmoment som kräver att användaren ingriper:

- Lossa skruven (1) med en skruvmejsel, aktivera spaken (2) ...

Allmänna uppräknings:

- Användning av produkten för sport- eller tävlingsändamål

Text med extra betydelse:

Textavsnitt med extra betydelse markeras med en av följande symboler, för att ytterligare framhäva dem i bruksanvisningen.



Fara!

Risk för olycksfall och allvarliga personskador. Ett visst förhållningssätt är nödvändigt eller bör undvikas.



Varning!

Risk för personskador. Ett visst förhållningssätt förhindrar möjliga eller sannolika personskador.



Var försiktig!

Lätta personskador resp. saksador kan förhindras med ett visst förhållningssätt.



Anvisning

Information om hur du bättre använder maskinen och undviker möjlig felhantering.

Text med bildreferens:

Bilder som förklarar hur maskinen används finns alldeles i början av bruksanvisningen.

Kamerasymbolen kopplar samman bilderna på bildsidorna med motsvarande textavsnitt i bruksanvisningen.



3. Maskinbeskrivning



- 1 Styrhandtagets överdel
- 2 Styrhandtagets underdel
- 3 Kåpa
- 4 Motorkåpa
- 5 Bakhjul
- 6 Framhjul
- 7 Gräsuppsamlare
- 8 Övre transporthandtag
- 9 Nedre transporthandtag
- 10 Utkastlucka
- 11 Vred
- 12 Snabblåsspak
- 13 Död mans grepp
- 14 Höjdinställningsspak
- 15 Dragavlastning
- 16 Nätanslutning
- 17 Startknapp
- 18 Typskylt

4. För din säkerhet

4.1 Allmänt



Föreskrifterna för undvikande av olycksfall måste ovillkorligen följas under arbetet med gräsklipparen.



Läs hela bruksanvisningen noggrant före den första idrifttagningen och förvara den på ett säkert ställe för senare referens.

Bekanta dig med reglagen och hur maskinen används.

Före den första användningen ska försäljaren eller annan fackkunnig person instruera användaren.

Arbeta inte med gräsklipparen om du har druckit alkohol, eller tagit medicin eller droger som påverkar reaktionsförmågan.

Tillåt inte barn, ungdomar under 16 år eller andra personer som inte känner till bruksanvisningen att använda gräsklipparen.

Det kan finnas lokala bestämmelser som bestämmer användarens lägsta ålder.

Arbeta aldrig när det finns personer, särskilt barn, eller djur i närheten.

Tänk på att användaren är ansvarig för skador som drabbar andra personer och deras egendom.

Lämna (låna) endast ut maskinen till personer som redan känner till denna modell och hur den ska hanteras. Lämna alltid med bruksanvisningen.

Denna maskin ska inte användas av personer (särskilt barn) som har nedsatt fysisk, sensorisk eller mental förmåga. Inte heller av personer med bristande erfarenhet och/eller kunskap, såvida de inte övervakas av en person som ansvarar för deras säkerhet eller informeras av denne om hur maskinen används. Barn ska hållas under uppsikt och förhindras att leka med maskinen.

Varning – risk för olycksfall!

Gräsklipparen är endast avsedd för privat bruk och för gräsklippning, en annan användning är inte tillåten och kan vara farlig eller medföra skador på maskinen.

På grund av risken för att användaren ska skadas får gräsklipparen t.ex. inte användas för följande (ofullständig uppräknig):

- trimning av buskar, häckar och snår.
- klippning av klätterväxter.
- skötsel av gräs på takaltaner och i balkonglådor.
- rengöring av gångstigar (suga upp, blåsa bort, röja snö).
- hackning och finfördelning av träd- och häckmaterial.
- utjämning av jordhögar, t.ex. mullvadshögar.
- transport av klippmaterial, utom i den därför avsedda gräsuppsamlaren.

Varning – risk för olycksfall!

Endast tillbehör som har levererats av VIKING eller uttryckligen har godkänts för montering på denna maskin får användas. Dessutom får inga förändringar genomföras på maskinen.

Var extra försiktig vid användning i offentliga anläggningar, parker, idrottsanläggningar, längs vägar och inom jord- och skogsbruk.



Varning! Hälsorisk pga vibration!

För hög belastning pga vibration kan medföra

cirkulationsrubbingar eller nervskador, särskilt hos människor med hjärtbesvär. Ta kontakt med en läkare, om det uppträder symptom som kan ha orsakats av vibrationsbelastning. Sådana symptom, som vanligtvis uppträder i fingrarna, händerna eller handlederna, är t.ex. (ofullständig uppräkning):

- känselbortfall.
- smärtor.
- muskelsvaghet.
- missfärgning av huden.
- obehagliga krypningar.

4.2 Transport



Använd alltid skyddshandskar, för att undvika personskador pga skarpa kanter på maskindelarna.

Före transport ska maskinen stängas av, elkabeln dras ut och kniven ska stå stilla.

Beakta uppgifterna i kapitlet "Transport" (⇒ 13.) när maskinen ska lyftas.

Beakta maskinens vikt och använd lämpliga lasthjälpmedel (lastramper, lyftanordningar) vid behov.

Undvik att komma i kontakt med kniven när du lyfter eller bär maskinen.

Transportera maskinen endast när motorn är kall.

Säkra maskinen och medtransporterade maskindelar (t.ex. gräsuppsamlare) på lastytan med lämpliga fästnanordningar av rätt dimension (band, rep osv.).

Beakta regionala lagliga föreskrifter vid transport av maskinen, särskilt när det gäller lastens säkerhet och transport av föremål på lastflak.

4.3 Förberedande åtgärder

Personer som inte har läst bruksanvisningen får inte använda maskinen.

Beakta kommunala föreskrifter för driftstider för motordrivna trädgårdsredskap.



Använd alltid stadiga skor och långbyxor under gräsklippningen. Arbeta inte barfota eller med sandaler.

Kontrollera området där maskinen ska användas noggrant och ta bort alla stenar, stockar, ståltrådar, ben och andra främmande föremål som kan kastas upp av maskinen.

Avsyna alltid klippverktyg, fästskruvar och hela knivenheten, så att de är i felfritt skick och kontrollera dem särskilt beträffande festsättning, skador samt slitage (⇒ 12.5).

Byt ut utslitna eller skadade delar innan maskinen används. Riskhänvisningar och varningsanvisningar på maskinen som blivit oläsliga eller skadade måste bytas ut. Din VIKING servande fackhandel har nya etiketter i lager.

Starta inte motorn utan enligt föreskrift monterad kniv. Risk för överhettning av motorn!

Använd inte gräsklipparen med skadade skyddsanordningar, utan fungerande motorbroms eller utan monterade skyddsanordningar, t.ex. utan utkastlucka resp. utan gräsuppsamlare.

Använd alltid en oskadad gräsuppsamlare av säkerhetsskäl.

De inkopplingsanordningar som installerats på maskinen får inte tas bort eller kringgås, (t.ex. genom att död mans greppet binds fast på styrhandtaget).

Beakta uppgifterna i kapitlet "Varning – fara pga elektrisk ström" (⇒ 4.6).

4.4 Förhållningssätt vid gräsklippning

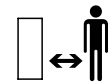

Håll tredje person, särskilt barn och djur, borta från det farliga området. Var försiktig, så att du inte utsätter andra för fara.

Arbeta inte vid en omgivningstemperatur under +5 °C.

Klipp inte vått gräs och inte när det regnar. Vått gräs ökar risken för olycksfall (användaren halkar lättare).

Klipp endast i dagsljus eller bra artificiell belysning.

Ställ maskinen på jämn mark när den ska startas. Maskinen får inte tippas när motorn startas.

Starta motorn försiktigt. Beakta anvisningarna i kapitlet "Ta maskinen i bruk" (⇒ 11.). Se till att fötterna befinner sig på ett säkert avstånd från klippverktyget.

Arbeta bara med gånghastighet – spring inte när du arbetar med maskinen. Om maskinen körs med för hög fart ökar risken för personskador pga snubbling, halkning osv.

Stäng av motorn:

- när gräsklipparen ska tippas vid transport över andra ytor än gräs.
- när du skjuter gräsklipparen till eller från ytan som ska klippas.
- innan du tar bort gräsuppsamlaren.

Se alltid till att du står stadigt i slutningar. Undvik klippning i alltför branta slutningar för att inte förlora kontrollen över maskinen.

Var särskilt försiktig när du ändrar riktning i en slutning för att inte förlora kontrollen över maskinen.

Arbeta alltid parallellt med slutningen, inte uppåt eller nedåt, för att inte få den gående gräsklipparen över dig, vid förlust av kontrollen över maskinen.

Varning – risk för att snubbla!

Var särskilt försiktig när du går bakåt och när du drar gräsklipparen.

Var särskilt försiktig när du vänder maskinen eller drar den mot dig.

Av säkerhetsskäl får maskinen inte användas i slutningar med en lutning över 25° (46,6%).

Risk för personskador!

25° stigning motsvarar en vertikal lutning på 46,6 cm vid 100 cm horisontal längd.

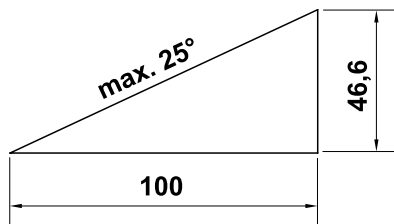

Tänk på att arbetsverktygen fortsätter att gå i några sekunder tills de stannar.



Försök inte att kontrollera kniven när gräsklipparen är i bruk. Öppna inte utkastluckan och/eller ta inte bort gräsuppsamlaren med roterande kniv. En roterande kniv kan orsaka personskador.

Fäst aldrig föremål på styrhandtaget (t.ex. arbetskläder). Förlängningskablar får inte lindas runt styrhandtaget.

Kontrollera kniven regelbundet beträffande fastsättning, skador samt slitage (⇒ 12.5).



Varning – risk för personskador!

Håll händer och fötter borta från roterande delar. Rör aldrig vid den roterande kniven. Håll dig alltid borta från utkastöppningen. Säkerhetsavståndet som skapas av styrhandtaget måste alltid hållas.

Undvik att starta och stänga av maskinen flera gånger under kort tid, och att "leka" med startknappen. Risk för överhettning av motorn!

Andra apparater, som är inkopplade på samma strömkrets, kan störas under ogynnsamma förhållanden pga de spänningsvariationer som maskinen orsakar vid starten. Om detta inträffar måste lämpliga åtgärder vidtagas (t.ex. anslutning till en annan strömkrets än den som den störda apparaten är ansluten till, driva maskinen via en strömkrets med lägre impedans).



Stäng av motorn, dra ut elkontakten och se till att klippverktyget står helt stilla:

- innan du tar bort blockeringar eller åtgärds igentäppningar i utkastkanalen.
- när klippverktyget har träffat ett främmande föremål. Klippverktyget måste kontrolleras beträffande skador. Gräsklipparen får inte tas i bruk med skadad eller böjd knivaxel resp. motoraxel. **Risk för personskador pga defekta delar!**
- innan du kontrollerar, rengör eller genomför arbeten på gräsklipparen (t.ex. ställa in klipphöjd, fälla ned/ställa in styrhandtag).
- om gräsklipparen börjar vibrera kraftigt. Hela maskinen, särskilt klippverktyget, måste då kontrolleras beträffande skador och lösa delar. Skadade delar måste bytas ut före fortsatt användning och lösa delar ska fästas/skrivas fast.
- innan du lämnar maskinen resp. när maskinen lämnas utan tillsyn.
- innan du lyfter eller bär maskinen.
- före transport.

Lyft eller bär aldrig en gräsklippare med motorn gående eller med ansluten elkabel.

Personer, särskilt barn, eller föremål får inte transporteras med maskinen.

4.5 Underhåll, rengöring, reparation och förvaring



Stäng av maskinen och dra ut elkontakten före allt arbete på maskinen, före inställning eller rengöring av gräsklipparen samt före kontroll av om anslutningskabeln har snott sig eller är skadad.



Använd kraftiga skyddshandskar vid allt arbete på klippverkytget.

Låt maskinen svalna helt före förvaring i ett slutet utrymme, före underhåll och före rengöring.

Genomför endast underhåll som beskrivs i denna bruksanvisning. Alla andra arbeten ska utföras av en servande fackhandel.

VIKING rekommenderar att underhåll och reparation endast utförs av en VIKING servande fackhandel.

En VIKING servande fackhandel får regelbundna erbjudanden om vidareutbildning och innehar teknisk information.

Om du saknar de rätta kunskaperna eller hjälpmedlen, kontakta alltid en servande fackhandel (VIKING rekommenderar en VIKING servande fackhandel).

Använd endast högkvalitativa verktyg, tillbehör och reservdelar. I annat fall föreligger risk för olyckor med personskador eller skador på maskinen som följd.

VIKING rekommenderar användningen av original VIKING verktyg, tillbehör och reservdelar. Deras egenskaper är optimalt anpassade till maskinen och användarens behov.

Original VIKING reservdelar identifieras på VIKING reservdelsnumret, texten VIKING och i vissa fall VIKING reservdelsmarkeringen. På små delar kan beteckningen även stå ensam.

Kontrollera att alla muttrar, bultar och skruvar är hårt åtdragna, så att maskinen är i säkert bruksskick.

Kontrollera gräsuppsamlaren regelbundet beträffande slitage, skador och funktionsfel.

Om klippverkytget eller gräsklipparen stöter emot ett hinder resp. ett främmande föremål måste motorn stängas av, elkontakten dras ut och en fackmannamässig undersökning genomföras.

Riskhänvisningar och varningsanvisningar på maskinen som blivit oläsliga måste bytas ut. Din VIKING servande fackhandel har nya etiketter i lager.

Nätanslutningskabeln får endast repareras resp. bytas ut av en auktoriserad elektriker.

Håll området kring kylöppningarna mellan motorkåpan och kåpan fritt från t.ex. gräs, halm, mossa, löv eller fett, för att undvika brandrisk.

Om komponenter eller skyddsanordningar har tagits bort för underhåll måste de sättas tillbaka så snart som möjligt och i enlighet med föreskrifterna.

Rengör gräsklipparen noggrant efter användningen. Använd inte en högtryckstvätt och rengör inte gräsklipparen under rinnande vatten (t.ex. med en trädgårdsslang). Använd inte aggressivt rengöringsmedel. Sådana rengöringsmedel kan skada plast och metall, och kan påverka användningen av din VIKING maskin negativt.

Kontrollera hela maskinen regelbundet – särskilt vid förvaring av maskinen t.ex. före en längre tids arbetspaus (vinteruppehåll) – beträffande slitage eller skador. Byt ut utslitna eller skadade delar, så att maskinen alltid är i säkert bruksskick.

Förvara den kalla gräsklipparen i ett torrt och slutet utrymme, ej tillgängligt för barn.

4.6 Varning – fara pga elektrisk ström



Varning! Risk för elektrisk stöt!

Speciellt viktiga för den elektriska säkerheten är elkabel, elkontakt, strömbrytare och anslutningskabel. Skadade kablar, anslutningar och kontakter eller anslutningskablar, som inte motsvarar föreskrifterna, får inte användas, för att undvika risken för elektriska stötar. Kontrollera därför anslutningskabeln regelbundet beträffande skador eller åldrande (skörhet).

Använd aldrig en skadad förlängningskabel. Byt ut skadade kablar mot nya och reparera inte förlängningskablar.

Använd inte maskinen med skadade eller utslitna kablar.

Risk för elektrisk stöt!

Anslut inte en skadad kabel och ta inte i en skadad kabel, innan den kopplats från elnätet.

Risk för elektrisk stöt!

Skadade kablar, anslutningar och kontakter eller anslutningskablar, som inte motsvarar föreskrifterna, får inte användas.

Håll kabeln borta från kniven under klippningen.

Använd endast fuktisolerade förlängningskablar avsedda för utomhusbruk, som är godkända för användning av maskinen (⇒ 11.1).



Även om drivmotorn är skyddad mot stänkvatten får du inte arbeta med gräsklipparen i regn eller våt omgivning.

Låt inte maskinen stå utan skydd i regnet.

Dra ut anslutningskabelns kontakt ur uttaget och dra inte i anslutningskabeln.

Anslut maskinen endast till en strömkälla som har en säkerhetsbrytare med en utlösningström på högst 30 mA. En elektriker kan ge ytterligare information.

Se till att gräsklipparen inte skadas pga strömvariationer när maskinen ansluts till ett strömaggregat.

Se alltid till att elkablarna som används är tillräckligt säkrade.

Av elsäkerhetstekniska skäl måste elkabeln alltid vara rätt monterad på styrhandtaget (⇒ 7.2).

4.7 Sluthantering

Se till att den uttjänta maskinen sluthanteras på ett fackmannamässigt sätt. Gör maskinen obrukbar innan sluthantering. Ta särskilt bort elkabeln resp. elkabeln till motorn, för att förebygga olyckor.

Risk för personskador pga kniven!

Lämna även en uttjänt gräsklippare aldrig utan tillsyn. Se till att maskinen och kniven förvaras utom räckhåll för barn.

5. Symbolbeskrivning



Varning!

Läs bruksanvisningen före idrifttagning.



Risk för personskador!

Håll tredje person borta från det farliga området.

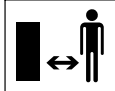

Risk för personskador!

Var försiktig, kniven är vass. Kniven fortsätter att rotera några sekunder efter frånkoppling (motor- / knivbroms). Stäng av maskinen och dra ut elkontakten före arbete med klippverktyg, före underhåll och rengöring, före kontroll av om anslutningskabeln har snott sig eller är skadad, och innan du lämnar maskinen.

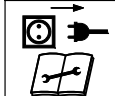

Risk för elektrisk stöt! Håll

anslutningskabeln borta från klippverktyget.

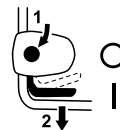

ME 339:

Starta motorn.



ME 339 C:

Starta motorn.



ME 339 C:

Stäng av motorn.

6. Leveransens omfattning



Pos.	Beteckning	Antal
A	Grundmaskin	1
B	Gräsuppsamlarens överdel	1
C	Gräsuppsamlarens underdel	1
D	Bult	2
•	Bruksanvisning	1

ME 339 C:

E	Bricka	2
F	Skruv	1
G	Bult	1
H	Klämstycke	2
I	Snabblåsspak	1

ME 339:

J	Platt rundskruv	2
K	Kabelstyrning	1
L	Vred	2
M	Kabelclips	1

7. Göra maskinen klar för användning

7.1 Allmänt



Risk för personskador

Beakta säkerhetsanvisningarna i kapitlet "För din säkerhet" (⇒ 4.).

- Ställ maskinen på ett vågrätt, jämnt och fast underlag vid alla beskrivna arbeten.

7.2 Montera ensidigt styrhandtag (ME 339 C)



- Placera det ensidiga styrhandtaget (1) i arbetsposition i styrkonsolen (2) och håll det så.
- Lägg in klämstyckena (H) till vänster och höger i styrkonsolen (2), som bilden visar. Fäst brickan (E) på skruven (F) och för in skruven (F) inifrån och utåt genom klämstycket och styrhandtagets underdel.
- Fäst brickan (E).
- Sätt in bulten (G) i snabblåsspaken (I) och skruva fast båda tillsammans på skruven (F).
- Stäng snabblåsspaken (3).
- Snabblåsspaken (3) måste vara så hårt åtdragen att den kan stängas helt och så att styrhandtaget är fast fixerat i styrkonsolen. Lossa snabblåsspaken igen vid behov och skruva in resp. ut skruven (F).

Montera elkabel:

- Lägg in elkabeln (1) i kabellabyrinten (2) på styrkonsolen, som bilden visar. Kontrollera buntbandets (3) läge i kabellabyrinten.
- Tryck in elkabeln (1) i hållaren (4) på styrstagsmanschetten. Elkabeln måste ligga spänt an mot styrröret vid styrhandtagets underdel.

7.3 Montera dubbelsidigt styrhandtag (ME 339)



Montera styrhandtagets överdel:

- För in den platta rundskruven (J) genom kabelstyrningen (K) och fäst elkabeln (1).
- Fäst det dubbelsidiga styrhandtaget (2) på styrhandtagets båda underdelar (3). För in de platta rundskruvarna (J) – till höger med kabelstyrning (K), till vänster utan – inifrån och utåt genom hålen, och skruva fast med vreden (L).

Montera kabelclips:



Risk för elektrisk stöt!

- Tryck endast fast kabelclipset för hand. Använd inte verktyg (t.ex. hammare, skruvmejsel), så att styrhandtagets isoleringsskikt inte skadas.
- Fäst elkabeln (1) med kabelclipset (M) på styrhandtagets överdel. Se till att avståndet mellan kabelclipset och strömbrytaren på styrhandtagets överdel är 25 - 27 cm.

7.4 Sätta ihop gräsupsamlare



- Placera gräsupsamlarens överdel (B) på gräsupsamlarens underdel (C). Kontrollera att läget i styrningarna (1) är rätt.
- Tryck in bultarna (D) inifrån genom de avsedda öppningarna.
- Snäpp in gräsupsamlarens överdel (B) i gräsupsamlarens underdel med ett lätt tryck.
- Fäst gräsupsamlaren (⇒ 8.3).

8. Reglage

8.1 Ensidigt styrhandtag (ME 339 C)



Gräsklipparen **ME 339 C** är utrustad med ett inställbart teleskopstyrhandtag.



Risk för elektrisk stöt!

Elkabeln måste alltid fixeras i styrstagsmanschetten och i styrkonsolen. Elkabeln måste hänga lite löst i teleskopstyrhandtagets högsta läge (⇒ 7.2).



Risk för klämskador!

Genom att lossa snabbblåsspakarna kan styrhandtaget fällas ned resp. skjutas ihop. Håll därför alltid högst upp på styrhandtaget (1) med en hand, medan du öppnar snabbblåsspakarna.

1 Fälla ned styrhandtag:

Transportläge (för rengöring av maskinen, för platspararande transport och förvaring):

- Ställ styrhandtaget i lägsta läget.
- Håll styrhandtaget (1) med en hand och öppna snabbblåsspaken (2).
- Fäll ned styrhandtaget (1) framåt.
- Vid behov kan snabbblåsspaken (2) stängas och styrhandtaget fixeras i transportläge.

Arbetsposition (för att skjuta maskinen):

- Fäll upp styrhandtaget (1) bakåt och håll det med en hand.
- Stäng snabbblåsspaken (2).
- Snabbblåsspaken (2) måste vara åtdragen så mycket att den kan stängas helt och att styrhandtaget då är fast fixerat i styrkonsolen. Lossa snabbblåsspaken igen vid behov och skruva in resp. ut skruven (3).
- Ställ in styrhandtagets höjd.

2 Höjdinställning:

Höjden på teleskopstyrhandtaget kan ställas in steglöst:

- Håll styrhandtagets överdel (4) med en hand och öppna snabbblåsspaken (5).
- Dra ut styrhandtagets överdel (4) ur styrhandtagets underdel resp. skjut in den i styrhandtagets underdel och ställ in önskad höjd på styrhandtaget.
- Håll styrhandtagets överdel (4) med en hand och stäng snabbblåsspaken (5).
- Snabbblåsspaken (5) måste vara åtdragen så mycket att den kan stängas helt och att styrhandtagets överdel är fast fixerad i styrhandtagets underdel. Lossa snabbblåsspaken igen vid behov och vrid på räffelmuttern (6).

8.2 Dubbelsidigt styrhandtag (ME 339)



Risk för klämskador!

Genom att lossa vreden kan styrhandtagets överdel fällas ned. Håll därför alltid högst upp på styrhandtagets överdel (2) med en hand, medan du skruvar loss vreden.

Fälla ned styrhandtag:

Transportläge (för rengöring av maskinen, för platspararande transport och förvaring):

- Skruva loss vreden (1), tills de är fria och lätt kan flyttas fram och tillbaka, och fäll ned styrhandtagets överdel (2) framåt.

Arbetsposition (för att skjuta maskinen):

- Fäll upp styrhandtagets överdel (2) bakåt och håll den med en hand.
- Skruva åt vreden (1). Kontrollera att läget på kabelstyrningen (3) är rätt.

8.3 Gräsuppsamlare



Fästa:

- Öppna utkastluckan (1) och håll den så.
- Fäst gräsuppsamlaren (2) med hållarklackarna (3) i urtagen (4) på maskinens baksida.
- Stäng utkastluckan (1).

Lossa:

- Öppna utkastluckan (1) och håll den så.
- Lyft gräsuppsamlaren (2) och ta bort den bakåt.
- Stäng utkastluckan (1).

8.4 Central klipphöjdinställning



Fem olika klipphöjder mellan **30 mm** och **70 mm** kan ställas in.

Steg 1 = minsta klipphöjden

Steg 5 = största klipphöjden

Gräsklippare för Storbritannien:

Sex olika klipphöjder mellan **20 mm** och **70 mm** kan ställas in.

Steg S = minsta klipphöjden

Steg 5 = största klipphöjden



Den minsta klipphöjden bör endast användas på absolut jämna gräsmattor, för att undvika skador.

Ställa in klipphöjd:

- Tryck bort höjdinställningsspaken (1) lite från gräsklipparen, tills låsklackarna (2) frigör spaken.
- **Större klipphöjd:**
Lyft gräsklipparen med höjdinställningsspaken (1) (spaken flyttas framåt).
- **Mindre klipphöjd:**
Tryck ned gräsklipparen med höjdinställningsspaken (1) (spaken flyttas bakåt).
- Tryck höjdinställningsspaken (1) mot gräsklipparen, tills låsklackarna (2) greppar i spaken. Den valda klipphöjden kan avläsas på den främsta låsklacken (3).

9. Arbetsanvisningar

9.1 Allmänt



Risk för personskador!

Red ut eventuellt intrasslade kablar på en gång.

Se till att anslutningskabeln alltid ligger bakom dig under klippningen. Anslutningskablarna kan av misstag skäras av under klippningen och kan medföra en snubbelrisk. De utgör därför en hög olycksrisk. Se därför till att anslutningskabeln alltid ligger synlig bakom dig i området som redan är klippt.

En vacker och tät gräsmatta får man genom att klippa ofta och hålla gräset kort.

Klipp inte gräset för kort i varmt och torrt klimat, eftersom gräsmattan annars bränns sönder av solen och ser mindre tilltalande ut!

En vass kniv ger en bättre klippbild än en slö. Därför bör den slipas regelbundet (VIKING servande fackhandel).

9.2 Klippning i sluttningar



Av säkerhetsskäl bör gräsklipparen endast användas i sluttningar med en stigning upp till 25°. 25° (46,6 %) stigning motsvarar en vertikal lutning på 46,6 cm vid 100 cm horisontal längd.

9.3 Rätt belastning elmotor

Starta inte gräsklipparen i högt gräs resp. på den lägsta klipphöjden.

Gräsklipparen får inte belastas så att elmotorvarvtalet sjunker väsentligt.

Om varvtalet sjunker: Välj en högre klipphöjdställning och/eller reducera gånghastigheten.

9.4 Om kniven blockerar

Stäng av motorn omedelbart och dra ut elkontakten. Åtgärda sedan orsaken till störningen.

9.5 Termiskt överbelastningskydd

Om motorn överbelastas under arbetet kopplar det inbyggda termiska överbelastningskyddet automatiskt från motorn.

Orsaker till en överbelastning:

- klippning i för högt gräs eller för lågt inställd klipphöjd.
- för hög gånghastighet.
- otillräcklig rengöring av kylluftskanalen (insugsöppning).
- kniven är slö eller utsliten.
- ej lämplig eller för lång anslutningskabel – spänningsfall (⇒ 11.1).

Omstart

Efter en avkylningsperiod på upp till 10 minuter (beroende på omgivningstemperaturen) kan maskinen tas i bruk igen som vanligt (⇒ 11.).

10. Säkerhetsanordningar

10.1 Tvåhandsmanövrering

Elmotorn kan endast startas om startknappen trycks med den högra handen och hålls så samt om död mans greppet dras mot styrhandtaget med den vänstra handen.

10.2 Motorbroms

När död mans greppet släpps stannar kniven efter mindre än 3 sekunder.

En integrerad motorbroms gör att kniven stannar fortare.

11. Ta maskinen i bruk

11.1 Ansluta maskinen till elnätet



Risk för elektrisk stöt!

Beakta säkerhetsanvisningarna i kapitlet "För din säkerhet" (⇒ 4.).

Rulla ut hela anslutningskabeln, om en kabeltrumma används. I annat fall kan effektförlust och överhettning uppstå pga elektriskt motstånd.

Som anslutningskablar får endast kablar användas, som inte är lättare än gummislangkablar **H07 RN-F DIN/VDE 0282**.

Minsta area:

upp till 25 m längd: 3 x 1,5 mm²

upp till 50 m längd: 3 x 2,5 mm²

Anslutningskablabarnas kontakter måste vara av gummi eller gummiöverdragna och motsvara normen **DIN/VDE 0620**.

Nätspänningen och nätfrekvensen måste stämma överens med uppgifterna på typskylten resp. uppgifterna i kapitlet "Tekniska data" (⇒ 19.).

Nätanslutningskabeln måste vara tillräckligt säkrad (⇒ 19.).

Denna maskin är avsedd för anslutning till en huvudledning med en systemimpedans Z_{\max} på anslutningspunkten (servisledning) på maximalt **0,49 Ohm** (vid 50 Hz).

Användaren måste se till att maskinen endast anslutes till en huvudledning som uppfyller dessa krav. Vid behov kan den lokala elleverantören svara på frågor om systemimpedansen.

11.2 Dragavlastning



Dragavlastningen förhindrar en ofrivillig utdragning av anslutningskabeln under arbetet och förhindrar därmed även en ev. skada på maskinens nätanslutning.

Därför måste anslutningskabeln placeras i dragavlastningen.

- Gör en ögla på anslutningskabeln (1) och för in den i öppningen (2).
- Träd sedan ögla över haken (3) och dra fast den.

11.3 Starta gräsklippare



Starta inte motorn i högt gräs resp. på den lägsta klipphöjden, eftersom detta medför att motorn blir mer svårstartad.

- Tryck på startknappen (1) och håll den så. Dra död mans greppet (2) mot styrhandtaget och håll det så.
- Startknappen (1) kan släppas igen när död mans greppet (2) har aktiverats.

11.4 Stänga av gräsklippare



- Släpp död mans greppet (1). Motor och kniv stannar efter en kort stund.

11.5 Mängdindikator



Gräsuppsamlaren är utrustad med en mängdindikator (1) på överdelen.

Luftströmmen, som skapas av knivens rotation och ser till att gräsuppsamlaren fylls, lyfter mängdindikatorn (2): Gräsuppsamlaren fylls med klippmaterial.

När gräsuppsamlaren fylls minskar luftströmmen och mängdindikatorn sjunker (3):

- Töm den fulla gräsuppsamlaren (⇒ 11.6).

11.6 Tömma gräsuppsamlare



- Stäng av motorn (⇒ 11.4) och lossa gräsuppsamlaren (⇒ 8.3).
- Öppna gräsuppsamlaren vid låsspärren (1) och fäll upp gräsuppsamlarens överdel (2).
- Håll i handtagen på gräsuppsamlarens överdel (3) och på gräsuppsamlarens underdel (4), och töm gräsuppsamlaren, som bilden visar.

12. Underhåll

12.1 Allmänt



Risk för personskador!

Beakta säkerhetsanvisningarna i kapitlet "För din säkerhet" (⇒ 4.).

Årligt underhåll genom servande fackhandel:

Gräsklipparen bör kontrolleras av en servande fackhandel en gång om året. VIKING rekommenderar en VIKING servande fackhandel.

12.2 Göra rent maskinen



Underhållsintervall: Efter varje användning

- Lossa gräsuppsamlaren (⇒ 8.3).



Risk för personskador!

Ställ gräsklipparen på ett fast, vågrätt och jämnt underlag innan den tippas. Maskinen kan välta vid arbeten i rengöringsposition. Stå alltid vid sidan av maskinen. Arbeta inte framför eller bakom gräsklipparen.

Rengöringsposition ME 339 C:

- Fäll ned det ensidiga styrhandtaget (⇒ 8.1).
- Lyft utkastluckan (1), tippa gräsklipparen och ställ den på styrkonsolen (2).
- Låt styrhandtaget (3) ligga på marken och fixera det i detta läge med snabbblåspaken (4).

Rengöringsposition ME 339:

- Fäll ned det dubbelsidiga styrhandtaget (⇒ 8.2).
- Tippa gräsklipparen och ställ den på styrhandtags underdelar (5).

Anvisningar om rengöring:

Rengör maskinen noggrant efter varje användning. Bra skötsel skyddar maskinen mot skador och förlänger livslängden.

Rengör kylluftskanalen (insugsöppning) mellan motorkåpan och kåpans underdel från smuts, för att garantera en tillräcklig kylning av motorn.

Rengör kniven.

Rengör gräsklipparens undersida med en borste och vatten. Lossa först fastsittande gräsrester i kåpan och utkastschaktet med en träpinne.

Rikta aldrig en vattenstråle mot motordelar, tätningar, lagerställen och elektriska komponenter som strömbrytare. Detta skulle leda till dyra reparationer.

Om föroreningar inte går bort med vatten, en borste eller en trasa, rekommenderar VIKING användningen av ett specialrengöringsmedel (t.ex. STIHL specialrengöring).

12.3 Elmotor och hjul

Elmotorn är underhållsfri.

Hjulens lager är underhållsfria.

12.4 Överdel styrhandtag ME 339

Underhållsintervall: Före varje användning

Styrhandtagets överdel har ett isolerande skikt. Om det skadas måste styrhandtagets överdel bytas ut.

12.5 Underhåll av kniv

Underhållsintervall: Före varje användning



- Tippa upp gräsklipparen i rengöringsposition (⇒ 12.2).
- Rengör kniven (1) och kontrollera om den är skadad (hack eller sprickor) eller slitna, och byt vid behov.
- Kontrollera knivtjockleken på minst 5 ställen med ett skjutmått (2). Den minsta knivtjockleken gäller även vid knivens vingar.
- Lägg linjalen (3) mot knivens främre kant och mät slipningen.

Slitagegräns:

Knivtjockleken måste vara minst **1,6 mm** på varje ställe.

Eggen får slipas ned max. **5 mm**.

Om inte den bifogade kniven har monterats på gräsklipparen, utan t.ex. bioklippkniven som finns att få som tillbehör, gäller en annan slitagegräns (se bruksanvisningen **Kit 339**).



Risk för personskador!

En utsliten eller skadad kniv kan gå av och orsaka allvarliga personskador. Följ därför alltid anvisningarna om underhåll av kniven.

Gräsklipparen får inte tas i bruk med skadade eller utslitna delar på knivenheten (som består av kniv, knivskruv och knivfäste).

Knivarna slits ut olika mycket beroende på var de används och under hur lång tid. Om maskinen används på sandig mark resp. ofta under torra förhållanden utsätts kniven för kraftigare påfrestningar och slits ut mycket snabbare.

Byt alltid ut knivskruven (4) tillsammans med kniven.

12.6 Demontera och montera kniv



 Använd en passande sexkanthylsa (22 mm) för losstagningen resp. åtdragningen, för att undvika skador på knivskruven.

1 Demontering:

- Använd en lämplig träbit (1) för att hålla emot kniven (2).
- Skruva loss knivskruven (3) och ta bort kniven (2).

2 Montering:



Risk för personskador!

Kniven (2) får endast monteras som bilden visar. Klackarna (6) måste peka nedåt och knivens uppböjda vingar uppåt.

Det föreskrivas
åtdragningsmomentet för
knivskruvarna på **10 - 15 Nm** måste
följas exakt, eftersom
klippverktygets säkra fastsättning
är beroende av detta. Säkra
dessutom knivskruven (18) med
Loctite 243.

- Rengör knivens anliggningsyta och knivbussningen.
- Kniven (2) monteras med de uppböjda kanterna uppåt. Hållarklackarna (4) måste placeras i knivens hål (5).
- Använd en lämplig träbit (1) för att hålla emot kniven (2).
- Dra åt knivskruven (3) med ett åtdragningsmoment på **10 - 15 Nm**.

12.7 Slipa kniv



Risk för personskador!

Kontrollera kniven beträffande skador före monteringen. Kniven måste bytas ut, om hack eller sprickor är synliga, om eggarna har slipats ned mer än 5 mm eller om kniven är tunnare än 1,6 mm på ett ställe (⇒ 12.5).

VIKING rekommenderar att en fackman slipar kniven. Vid en felaktigt slipad kniv (fel vinkel, obalans osv.) påverkas maskinens funktion negativt.

Anvisningar för slipning:

- Demontera kniven (⇒ 12.6).
- Kyl kniven under slipningen, t.ex. med vatten. Blåfärgning får inte uppstå, eftersom detta försämrar knivens hållfasthet.
- Slipa kniven jämnt, för att förhindra vibration pga obalans.
- Slipvinkeln måste vara 30°.
- Ta bort graden på eggen efter slipningen med ett fint slippapper vid behov.

12.8 Förvaring (vinteruppehåll)

Förvara maskinen i ett torrt, slutet och dammfritt utrymme. Se till att den förvaras utom räckhåll för barn.

Förvara alltid gräsklipparen i säkert bruksskick, fäll ned styrhandtaget vid behov.

Se till att alla muttrar, bultar och skruvar är hårt åtdragna, byt ut riskhänvisningar och varningsanvisningar på maskinen som blivit oläsliga, kontrollera hela maskinen beträffande slitage eller skador. Byt ut utslitna eller skadade delar.

Eventuella störningar på maskinen ska alltid åtgärdas innan förvaring.

Beakta följande punkter vid en längre tids uppställning av gräsklipparen (vinteruppehåll):

- Rengör noggrant alla yttre delar på maskinen.
- Olja resp. fetta in alla rörliga delar.

13. Transport

13.1 Bära och fästa gräsklippare



Risk för personskador!

Beakta säkerhetsanvisningarna i kapitlet "För din säkerhet" (⇒ 4.).

Bära maskinen:

- Lyft gräsklipparen alltid i transporthandtagen (1, 2). Se till att kroppen, särskilt fötter och ben, alltid befinner sig på ett säkert avstånd från kniven.
- Bär gräsklipparen, med båda händerna, med en hand i det övre transporthandtaget (2) och med den andra handen i det nedre transporthandtaget (1)

eller

- bär gräsklipparen med en hand i det övre transporthandtaget (2).

Binda fast maskinen:

- Säkra gräsklipparen på lastytan med lämpliga fästbandordningar.
- Fäst rep resp. band i handtagen (1, 2).

14. Miljöskydd

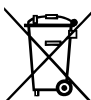

Gräsklipp hör inte hemma bland soporna, utan bör komposteras.

Förpackningar, maskin och tillbehör är tillverkade av återvinningsbart material och

ska sluthanteras därefter.

Sorterad och miljövänlig sluthantering av materialrester gagnar återanvändningen av återvinningsbart avfall. Därför ska maskinen lämnas till materialinsamlingen efter att dess normala livslängd har uppnåtts. Beakta uppgifterna i kapitlet "Sluthantering" (⇒ 4.7) vid sluthanteringen.

Kontakta en återvinningsstation eller en servande fackhandel för mer information om hur avfallsprodukter ska sluthanteras på ett fackmannamässigt sätt.

15. Minimera slitage och förhindra skador

Beakta följande viktiga anvisningar för att förhindra skador eller överdrivet slitage på din VIKING maskin:

1. Förslitningsdelar

Många av VIKING maskinens delar är utsatta för normalt slitage även om den används i enlighet med anvisningarna och måste bytas ut i tid beroende på användningens typ och längd.

Dit hör bl.a.:

- Kniv
- Gräsuppsamlare

2. Följ alltid anvisningarna i denna bruksanvisning

Användning, underhåll och förvaring av VIKING maskinen måste ske omsorgsfullt, på det sätt som beskrivs i denna bruksanvisning. Användaren är själv ansvarig för alla skador som orsakas av att säkerhets-, användnings- och underhållsanvisningarna ej beaktas.

Detta gäller särskilt vid:

- underdimensionerad anslutningskabel (area).
- felaktig elanslutning (spänning).
- förändringar av produkten som inte har godkänts av VIKING.
- användning av verktyg eller tillbehör på maskinen, som inte är godkända, inte är lämpliga eller är kvalitativt mindervärdiga.
- ej avsedd användning av produkten.

- användning av produkten för sport- eller tävlingsändamål.
- följskadorna som orsakas av att produkten har använts med defekta komponenter.

3. Underhåll

Alla arbeten som beskrivs i avsnittet "Underhåll" måste genomföras regelbundet.

Om användaren inte kan genomföra detta underhåll själv ska det utföras av en servande fackhandel.

VIKING rekommenderar att underhåll och reparation endast utförs av en VIKING servande fackhandel.

En VIKING servande fackhandel får regelbundna erbjudanden om vidareutbildning och innehar teknisk information.

Om dessa arbeten inte utförs föreligger risk för skador som användaren är ansvarig för.

Hit räknas bl.a.:

- skador på drivmotorn pga otillräcklig rengöring av kylkanalen (insugsöppning).
- korrosions- och andra följskadorna orsakade av en felaktig förvaring.
- skador på maskinen pga användningen av kvalitativt mindervärdiga reservdelar.
- skador pga att underhåll inte genomförts inom rätt tid eller har genomförts på ett felaktigt sätt resp. pga att underhåll och reparation ej har utförts av en servande fackhandel.

16. Vanliga reservdelar

Kniv

6320 702 0100

Knivskruv

6310 710 2800



Fästena för kniven (t.ex. knivskruv) måste bytas ut vid knivbyte resp. knivmontering. Reservdelar finns att få via en VIKING servande fackhandel.

17. Kopplingschema



- 1 Nätanslutning
- 2 Strömbrytare
- 3 Kontakt
- 4 Kondensator
- 5 Motor
- BL blå
- BR brun

18. Tillverkarens CE-konformitetsdeklaration

Vi,

VIKING GmbH
Hans Peter Stihl-Straße 5
A 6336 Langkampfen/Kufstein

förklarar att maskinen

Gräsklippare, handstyrd med eldrivning (ME)

Fabrikat: VIKING
Typ: ME 339.0
ME 339.0 C
Modellnummer 6320

stämmer överens med följande EG-riktlinjer:
2000/14/EC, 2002/96/EC, 2004/108/EC,
2006/95/EC, 2006/42/EC, 2011/65/EC

Produkten är utvecklad enligt följande normer:
EN 60335-1, EN 60335-2-77

Förfarande för konformitetsbedömning:
Bilaga VIII (2000/14/EC)

Deltagandes namn och adress:

TÜV Rheinland LGA Products GmbH
Tillystraße 2
D-90431 Nürnberg

Sammanställning och förvaring av tekniska dokument:
Johann Weiglhofer
VIKING GmbH

Tillverkningsår och serienummer finns på maskinens typskylt.

Uppmätt ljudnivå:
92,5 dB(A)

Garanterad ljudnivå:
93 dB(A)

Langkampfen,
2014-01-02 (ÅÅÅÅ-MM-DD)

VIKING GmbH

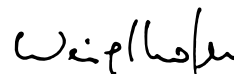
Weiglhofer

Områdeschef inom forskning och produktutveckling

19. Tekniska data

ME 339.0 / ME 339.0 C:

Modellnummer	6320
Motor, typ	Elmotor
Tillverkare	Cleva
	AC
Typ	universalmotor
Spänning	230 V~
Effekt	1200 W
Frekvens	50 Hz
Säkring	5 A
Skyddsklass	II
Skyddstyp	IPX 4
Klippanordning	Knivbalk
Klippbredd	37 cm
Varvtal	
klippanordning	3200 varv/min

Enligt riktlinje 2000/14/EC:

Garanterad ljudnivå	
$L_{WA,d}$	93 dB(A)

Enligt riktlinje 2006/42/EC:

Ljudtrycksnivå på arbetsplats L_{pA}	79 dB(A)
Tolerans K_{pA}	1 dB(A)
Drivning knivbalk	permanent
Åtdragningsmoment knivskruv	10–15 Nm
Hjul- \emptyset fram	150 mm
Hjul- \emptyset bak	180 mm
Gräsupsamlare:	40 l
Klipphöjd	30–70 mm
Klipphöjd (endast för Storbritannien)	20–70 mm

ME 339.0:

Angivet vibrationsvärde enligt EN 12096:

ME 339.0:

Uppmätt värde a_{hw}	0,82 m/s ²
Tolerans K_{hw}	0,41 m/s ²
Mätning enligt EN 20643	
L/B/H	122/42/107 cm
Vikt	14 kg
Vikt (endast för Storbritannien)	15 kg

ME 339.0 C:

Angivet vibrationsvärde enligt EN 12096:	
Uppmätt värde a_{hw}	0,55 m/s ²
Tolerans K_{hw}	0,28 m/s ²
Mätning enligt EN 20643	
L/B/H	128/42/107 cm
Vikt	14 kg

20. Felsökning

- ✖ kontakta ev. en servande fackhandel, VIKING rekommenderar en VIKING servande fackhandel.

Störning:

Motorn startar inte

Möjlig orsak:

- Ingen nätspänning
- Anslutningskabel resp. anslutningskontakt eller strömbrytare defekt
- Startknappen inte tryckt
- Motorn är överbelastad pga för högt eller för fuktigt gräs
- Motorskyddet aktiverat
- Klipphuset är igensatt
- Säkringen i kontakten defekt (GB-version)

Åtgärd:

- Kontrollera säkringen (⇒ 11.1)
- Kontrollera kabel/kontakt/strömbrytare, byt vid behov (⇒ 11.1)
- Tryck på startknappen (⇒ 11.3)
- Starta inte motorn i högt gräs, anpassa klipphöjden (⇒ 8.4)
- Låt maskinen svalna (⇒ 9.5)
- Rengör klipphuset (⇒ 12.2)
- Byt säkring i kontakten (✖)

Störning:

Säkringen går ofta

Möjlig orsak:

- Ej lämplig anslutningskabel
- Elnätet överbelastat
- Maskinen är överbelastad pga klippning i för högt eller för fuktigt gräs

Åtgärd:

- Använd en lämplig anslutningskabel (⇒ 11.1)
- Anslut maskinen till en annan strömkrets
- Anpassa klipphöjden och klipp hastigheten till rådande klippförhållanden (⇒ 8.4)

Störning:

Kraftig vibration under drift

Möjlig orsak:

- Knivskruven är lös
- Kniven är inte balanserad

Åtgärd:

- Dra åt knivskruven (⇒ 12.6)
- Slipa (balansera) eller byt ut kniven (⇒ 12.7)

Störning:

Oren klippning, gräsmattan blir gul

Möjlig orsak:

- Kniven är slö eller utsliten
- Gånghastigheten är för hög i förhållande till klipphöjden

Åtgärd:

- Slipa eller byt ut kniven (⇒ 12.7)
- Reducera gånghastigheten och/eller välj rätt klipphöjd (⇒ 8.4)

Störning:

Svårstartad eller motoreffekten för svag

Möjlig orsak:

- Klippning i för högt eller för fuktigt gräs
- Klipphuset är igensatt

Åtgärd:

- Anpassa klipphöjden och klipp hastigheten till rådande klippförhållanden (⇒ 8.4)
- Rengör klipphuset (dra ut elkontakten vid rengöring) (⇒ 12.2)

Störning:

Utkastkanalen igensatt

Möjlig orsak:

- Kniven är utsliten
- Klippning i för högt eller för fuktigt gräs

Åtgärd:

- Byt ut kniven (⇒ 12.7)
- Anpassa klipphöjden och klipp hastigheten till rådande klippförhållanden (⇒ 8.4)

21. Serviceschema

21.1 Överlämningsbekräftelse

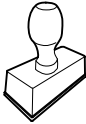
Modell: _____
Serienummer: <input type="text"/> <input type="text"/> <input type="text"/> <input type="text"/> <input type="text"/> <input type="text"/> <input type="text"/> <input type="text"/> <input type="text"/> <input type="text"/>
Datum: <input type="text"/> <input type="text"/> <input type="text"/> <input type="text"/> <input type="text"/> <input type="text"/>

Nästa service Datum: <input type="text"/> <input type="text"/> <input type="text"/> <input type="text"/> <input type="text"/> <input type="text"/>

21.2 Servicebekräftelse



Överlämna denna bruksanvisning till din VIKING servande fackhandel vid underhåll.

Denna bekräftar i de förtryckta fälten att servicearbetena har genomförts.

Service utförd den

Datum för nästa service

Kære kunde!

Mange tak, fordi du har valgt et kvalitetsprodukt fra VIKING.

Dette produkt er fremstillet efter de mest moderne produktionsmetoder og med omfattende kvalitetskontrol, for vi er først tilfredse, når du er tilfreds med dit produkt.

Hvis du har spørgsmål vedrørende maskinen, beder vi dig henvende dig til forhandleren eller direkte til importøren.

Du ønskes held og lykke med din VIKING maskine.

Dr. Peter Pretzsch

Adm. direktør

1. Indholdsfortegnelse

Om denne betjeningsvejledning	196	Når kniven blokerer	206
Generelt	196	Termisk	
Landevarianter	196	overbelastningsbeskyttelse af	
Vejledning i læsning af		motor	206
betjeningsvejledningen	196	Sikkerhedsanordninger	206
Beskrivelse af maskinen	197	Tohåndsbetjening	206
Sikkerhed	197	Motorudløbsbremse	206
Generelt	197	Tag maskinen i brug	207
Transport	198	Elektrisk tilslutning	207
Forberedelser	198	Trækaflastning	207
Fremgangsmåde ved græsslåning	199	Sådan startes plæneklipperen	207
Vedligeholdelse, rengøring,		Sådan slukkes plæneklipperen	207
reparation og opbevaring	200	Niveaumåler	207
Advarsel – fare på grund af		Tømning af	
elektrisk strøm	201	græsopsamlingskurven	207
Bortskaffelse	201	Vedligeholdelse	208
Symbolforklaring	202	Generelt	208
Medfølgende dele	202	Rengøring af maskinen	208
Klargøring af maskinen	203	Elmotor og hjul	208
Generelt	203	Styrehåndtagets øverste del	
Montering af mono-styrehåndtag		ME 339	208
(ME 339 C)	203	Vedligeholdelse af kniven	208
Montering af dual-styrehåndtag		Afmontering og montering af kniv	209
(ME 339)	203	Slibning af kniven	209
Saml græsopsamlingskurven	203	Opbevaring (vinterpause)	209
Betjeningsdele	204	Transport	210
Mono-styrehåndtag (ME 339 C)	204	Før du løfter og fastgør	
Dual-styrehåndtag (ME 339)	204	plæneklipperen	210
Græsopsamlingskurv	204	Miljøbeskyttelse	210
Central klippehøjdeindstilling	205	Sådan minimerer du slid og	
Arbejdsanvisninger	205	undgår skader	210
Generelt	205	Standardreservedele	211
Græsslåning på skråninger	205	Strømskema	211
Korrekt belastning af el-motoren	206	Producentens EF-	
		overensstemmelseserklæring	211
		Tekniske data	212
		Fejlsøgning	213
		Serviceplan	214

2. Om denne betjeningsvejledning

2.1 Generelt

Denne betjeningsvejledning er producentens **originale betjeningsvejledning** i henhold til EF-direktivet 2006/42/EC.

VIKING arbejder hele tiden på at videreudvikle sit produktudbud. Vi forbeholder os derfor ret til at ændre form, teknik og udstyr.

Der kan af samme årsag ikke gøres krav gældende på basis af anvisningerne eller illustrationerne i dette hæfte.

2.2 Landevarianter

VIKING leverer maskinerne med forskellige stik og kontakter afhængigt af leveringslandet.

På billederne er maskinerne forsynet med europæiske stik. Maskinernes tilslutning med andre typer stik sker analogt.

2.3 Vejledning i læsning af betjeningsvejledningen

Billeder og tekst beskriver særlige betjeningstrin.

Alle billedsymboler, som er anbragt på maskinen, forklares i denne betjeningsvejledning.

Synsretning:

Synsretning under anvendelsen "**venstre**" og "**højre**" i betjeningsvejledningen: Brugeren står bag maskinen og ser fremad i køreretningen.

Kapitelhenvisning:

Der henvises med en pil til særlige kapitler og underkapitler med yderligere forklaringer. I det følgende eksempel ses en henvisning til et kapitel: (⇒ 2.1)

Markering af tekstafsnit:

De beskrevne anvisninger kan være markeret som vist i de følgende eksempler.

Betjeningstrin, som kræver, at brugeren griber ind:

- Løsn skruen (1) med en skruetrækker, tryk på grebet (2) ...

Generelle optællinger:

- Anvendelse af produktet ved sportsarrangementer eller i konkurrencer

Tekster med ekstra betydning:

Tekstafsnit med ekstra betydning er markeret med ét af de symboler, der er beskrevet i det følgende, for at fremhæve dem i betjeningsvejledningen.



Fare!

Risiko for ulykker og alvorlig personskade. Der kræves særlig opmærksomhed.



Advarsel!

Risiko for personskade. Særlig opmærksomhed forhindrer mulige eller sandsynlige kvæstelser.



Forsigtig!

Lette personskader og tingskader kan forhindres med en bestemt adfærd.



Bemærk

Information, som sikrer bedre udnyttelse af maskinen og forhindrer mulige fejlbetjening.

Tekst med henvisning til billeder:

Billeder, som forklarer, hvordan du bruger maskinen, finder du forrest i betjeningsvejledningen.

Kamerasymbolet anvendes til at forbinde billederne på billedsiderne med det pågældende tekstafsnit i betjeningsvejledningen.



3. Beskrivelse af maskinen



- 1 Styrehåndtagets øverste del
- 2 Styrehåndtagets nederste del
- 3 Kabinet
- 4 Motorhjul
- 5 Baghjul
- 6 Forhjul
- 7 Græsopsamlingskurv
- 8 Øverste transportgreb
- 9 Nederste transportgreb
- 10 Udkastningsspjæld
- 11 Drejegrab
- 12 Hurtigstrammer
- 13 Motorstopbøjle
- 14 Højdeindstillingsarm
- 15 Trækaflastning
- 16 Nettilslutning
- 17 Startknap
- 18 Typeskilt

4. Sikkerhed

4.1 Generelt



Følg altid forholdsreglerne til forebyggelse af ulykker under arbejdet med plæneklipperen.



Hele betjeningsvejledningen bør læses grundigt igennem før den første ibrugtagning og opbevares til senere brug.

Bliv fortrolig med betjeningselementerne og brugen af maskinen.

Det er en god ide at lade forhandleren eller en anden fagkyndig sætte dig ind i brugen af den nye maskine, før den tages i brug første gang.

Undlad at arbejde med plæneklipperen, hvis du har indtaget alkohol, medikamenter eller medicin, der nedsætter reaktionsevnen.

Lad aldrig børn, unge under 16 år eller andre personer, der ikke har læst betjeningsvejledningen, bruge plæneklipperen.

Lokale forskrifter fastlægger som regel brugerens minimumsalder.

Den må heller ikke benyttes, når der er personer, specielt børn, eller dyr i nærheden.

Husk på, at brugeren er ansvarlig for skader på andre personer eller disses ejendele.

Maskinen må kun udlånes til personer, der er fortrolige med betjeningen af den. Lad altid betjeningsvejledningen følge med.

Denne maskine er ikke konstrueret til personer (især børn) med fysiske eller motoriske handicap eller nedsat åndsevne eller personer, som mangler erfaring og/eller viden, medmindre de ledsages af en anden person, som sørger for sikkerhed, eller som giver anvisninger til, hvorledes maskinen skal anvendes. Børn skal være under opsyn for at sikre, at de ikke leger med maskinen.

OBS – risiko for ulykker!

Plæneklipperen er konstrueret til privat brug og må kun bruges til græsslåning. Den må ikke anvendes til andre formål, da det kan være farligt og medføre skader på maskinen.

Plæneklipperen må pga. risiko for personskade på brugeren f.eks. ikke anvendes til følgende (ikke komplet opstilling):

- Trimning af buske, hække eller lignende
- Skæring af slyngplanter
- Plænepleje på tage og altankasser
- Rensning af fortove (sugning, blæsning, snerydning)
- Granulering og findeling af grene og hækkeklip
- Udjævning af jordbunker som f. eks. muldvarpeskud
- Transport af afklippet affald, undtagen i den dertil indrettede græsopsamlingskurv

OBS – risiko for ulykker!

Der må kun anvendes tilbehør, som er leveret af VIKING eller godkendt til montering på maskinen. Maskinen må heller ikke ændres.

Vær særligt forsigtig ved anvendelse i offentlige anlæg, parkanlæg, på sportspladser, ved veje samt i land- og skovbrug.



OBS! Vibrationer udgør en sundhedsfare!

For stor belastning pga. vibrationer kan medføre kredsløbs- eller nerveskader, især hos personer med kredsløbsproblemer. Søg straks læge, hvis der opstår symptomer, som kan være udløst af vibrationsbelastninger. Sådanne symptomer, der primært opstår i fingrene, hænderne eller i håndleddene, er f.eks. (ikke komplet opstilling):

- Følelsesløshed
- Smerter
- Muskelsvaghed
- Misfarvninger af huden
- Ubehagelig kriblen

4.2 Transport



Anvend altid handsker under arbejdet for at forhindre personskade grundet skarpe kanter på maskinen.

Sluk for maskinen, før den transporteres, afbryd elkablet, og vent, til kniven er standset.

Følg anvisningerne i kapitlet "Transport" (⇒ 13.), når maskinen løftes.

Vær opmærksom på maskinens vægt, og anvend egnede hjælpemidler til læsning efter behov (læsserammer eller løfteanordninger).

Undgå at berøre kniven, når plæneklipperen løftes og bæres.

Transportér kun maskinen med afkølet motor.

Fastgør maskinen og medtransporterede dele (f. eks. græsopsamlingskurv) ved transport på et lad vha. tilstrækkeligt dimensionerede hjælpemidler (seler, reb osv.).

Under transport af maskinen skal gældende forskrifter overholdes, især hvad angår lastsikkerhed samt transport af ting på lastarealet.

4.3 Forberedelser

Personer, som ikke har læst betjeningsvejledningen, må ikke anvende maskinen.

Vær opmærksom på kommunale forskrifter for motordrevne haveredskabers anvendelsestider.



Under græsslåningen skal der altid bæres solide sko og lange bukser. Brug aldrig plæneklipperen barfodet eller iført sandaler.

Undersøg hele det areal, hvor maskinen skal anvendes, og fjern sten, kæppe, ståltråd, kødben og alle andre fremmedlegemer, som kan blive slynget væk af maskinen.

Før brugen bør man altid efterse, om klippeværktøjet, fastspændingsboltene og hele klippeanordningen er i orden, kontrollér især for fast sæde, beskadigelser samt slid (⇒ 12.5).

Udskift slidte eller beskadigede dele, før maskinen bruges. Uøselige eller beskadigede fare- og advarselsanvisninger på maskinen skal udskiftes. Din VIKING forhandler har reserveskilte.

Tænd aldrig motoren uden korrekt monteret kniv. Risiko for motoroverophedning!

Brug aldrig plæneklipperen med beskadigede beskyttelsesanordninger, uden fungerende motorbremse eller uden påmonterede beskyttelsesanordninger, f. eks. uden udkastningsspjæld eller uden græsopsamlingsanordning.

Brug af sikkerhedsmæssige grunde altid en intakt græsopsamlingskurv.

Kontaktanordningerne på maskinen må ikke fjernes eller omgås (f. eks. vha. fastbinding af motorstopbøjlen på styret).

Følg anvisningerne i kapitlet "Advarsel – fare på grund af elektrisk strøm" (⇒ 4.6).

4.4 Fremgangsmåde ved græsslåning

 Der må ikke være uvedkommende, især børn og dyr, i fareområdet. Vær sikker på ikke at skade andre.

Græsslåningen må ikke udføres ved temperaturer under +5° C.

Slå ikke vådt græs, og slå aldrig græs i regnvejr. Ved vådt græs er der større risiko for ulykker (dårligere fodfæste).

Slå kun græs i dagslys eller på godt oplyste steder.

Maskinen skal stå på en plan flade, når den startes. Maskinen må ikke vippes, når motoren startes.

Start motoren forsigtigt iht. anvisningerne i kapitlet "Ibrugtagning af maskinen" (⇒ 11.). Sørg for, at der er rigelig afstand mellem fødder og klippeværktøj.

Kør kun med maskinen i gangtempo, og løb aldrig med maskinen under arbejdet. Ved at køre hurtigt øges risikoen for at komme til skade ved at snuble, skride ud osv.

Stands motoren,

- når plæneklipperen skal vippes under transport over andre flader end græs,
- når du skubber plæneklipperen hen til og væk fra græsfladen,
- før du tager græsopsamlingskurven af

Sørg altid for at stå godt fast på skråninger. Undgå at slå græs på meget stejle skråninger, da der er risiko for at miste kontrollen over maskinen.

Vær særlig forsigtig, når du ændrer kørselsretning på en skrånning, så du ikke mister herredømmet over maskinen.

Slå altid græsset på tværs af skråninger og aldrig op og ned, idet der da er risiko for at blive kørt over af den kørende plæneklipper, hvis man mister kontrollen over den.

OBS – snublefare!

Udvis særlig forsigtighed ved baglæns bevægelser, og når plæneklipperen trækkes.

Vær ekstra forsigtig, når du vender maskinen om eller trækker den hen mod dig selv.

Af sikkerhedsmæssige årsager må maskinen ikke anvendes på skråninger med en stigning på over 25° (46,6 %).

Risiko for kvæstelser!

En hældning på 25° svarer til en lodret stigning på 46,6 cm over en vandret længde på 100 cm.

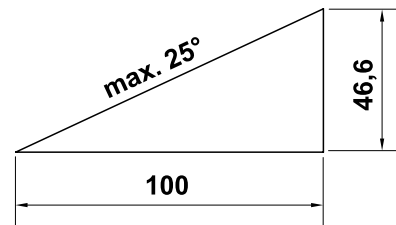

STOP



Vær opmærksom på værktøjets efterløb, som varer i flere sekunder.

Forsøg ikke at inspicere kniven, mens plæneklipperen kører.

Lad være med at åbne

udkastningsspjældet og/eller tage græsopsamlingskurven af, så længe klippekniven drejer rundt. Den roterende kniv kan medføre kvæstelser.

Fastgør aldrig ting til styrehåndtaget (f. eks. arbejdstøj). Forlængerledninger må ikke vikles om styrehåndtaget.

Kontrollér regelmæssigt, om kniven sidder fast, er beskadiget eller slidt (⇒ 12.5).



OBS – risiko for kvæstelser!

Hænder og fødder skal holdes væk fra roterende dele. Rør aldrig den roterende kniv. Stå aldrig i nærheden af udkastningsåbningen. Den sikkerhedsafstand, som styrehåndtaget giver, skal altid overholdes.

Undgå at slukke og tænde maskinen hyppigt inden for et kort tidsrum, og "leg" ikke med startknappen. Risiko for motoroverophedning!

Maskinen forårsager spændingsudsving, når den starter. Ved dårlige spændingsforhold kan den have

indflydelse på andre maskiner eller anordninger, der er tilsluttet samme strømkreds. I dette tilfælde skal der træffes passende foranstaltninger (f. eks. kan maskinen tilsluttes en anden strømkreds, eller den kan tilsluttes en kreds med lavere impedans).



Sluk for motoren, træk stikket ud, og kontrollér, at klippeværktøjet er helt standset,

- før du afhjælper blokeringer eller fjerner tilstopper i udkastningskanalen,
- når klippeværktøjet er stødt på et fremmedlegeme. Klippeværktøjet skal i så fald kontrolleres for eventuelle beskadigelser. Plæneklipperen må ikke bruges med en beskadiget eller bøjet knivaksel eller motoraksel. **Risiko for kvæstelser pga. defekte dele!**
- før plæneklipperen kontrolleres, rengøres, eller der udføres arbejde på den (f. eks. indstilling af klippehøjden eller omklapning/indstilling af styrehåndtaget),
- hvis den begynder at vibrere usædvanlig voldsomt. Hele maskinen, særligt klippeværktøjet, skal i så fald kontrolleres for eventuelle beskadigelser og løse dele. Beskadigede dele skal udskiftes før yderligere drift, løse dele skal fastspændes/fastskrues,
- før maskinen forlades eller står uden opsyn,
- før du løfter eller bærer plæneklipperen.
- før transporten.

Undlad at løfte eller bære en plæneklipper med kørende motor eller med tilsluttet ledning.

Der må ikke transporteres personer, især ikke børn, eller genstande på maskinen.

4.5 Vedligeholdelse, rengøring, reparation og opbevaring



Plæneklipperen skal slukkes, og stikket trækkes ud, før der udføres arbejde på maskinen, før indstilling eller rengøring af maskinen, eller før det kontrolleres, om tilslutningsledningen er snoet eller beskadiget.



Anvend altid solide handsker ved arbejde på klippeværktøjet. Før vedligeholdelsesarbejde, rengøring og opbevaring i et lukket rum skal maskinen køle helt af.

Der må kun udføres det vedligeholdelsesarbejde, som er beskrevet i denne betjeningsvejledning. Alt andet arbejde skal udføres af en forhandler.

VIKING anbefaler, at alle former for vedligeholdelsesarbejde og reparationer kun udføres af en VIKING forhandler. VIKING forhandlerne tilbydes regelmæssigt seminarer og tekniske informationer.

Har du ikke nok kendskab eller hjælpemidler til rådighed, bedes du altid henvende dig til en forhandler (VIKING anbefaler VIKING forhandleren).

Anvend kun værktøj, tilbehør og reservedele af ordentlig kvalitet. I modsat fald er der risiko for ulykker med personskader eller skader på maskinen til følge.

VIKING anbefaler originalt VIKING værktøj, originalt tilbehør og originale reservedele. Disse er skræddersyet til

brugeren og maskinen.

Originale VIKING reservedele ses på VIKING reservedelsnummeret, på graveringen VIKING samt på VIKING reservedelssymbolet. Symbolet kan muligvis også stå alene på mindre dele.

Sørg for, at alle møtrikker, bolte og skruer er fastspændte, så det er sikkert at bruge maskinen.

Kontrollér regelmæssigt, om græsopsamlingsanordningen er slidt, beskadiget eller ikke længere fungerer.

Hvis klippeværktøjet eller plæneklipperen støder på en forhindring eller et fremmedlegeme, skal motoren slås fra, stikket trækkes ud, og maskinen undersøges af en fagmand.

Ulæselige fare- og advarselsanvisninger på maskinen skal udskiftes. Din VIKING forhandler har reserveskilte.

Tilslutningsledningen må kun repareres eller udskiftes af autoriserede elinstallatører.

For at undgå brandfare skal området omkring køleluftåbningerne mellem motorhjelme og kabinet holdes fri for f. eks. græs, strå, mos, blade og udtrængende fedt.

Hvis der i forbindelse med vedligeholdelsesarbejdet har været fjernet komponenter eller beskyttelsesanordninger, skal disse omgående bringes korrekt.

Efter arbejdet skal plæneklipperen rengøres grundigt. Anvend aldrig en højtryksrenser, og rengør ikke plæneklipperen under rindende vand (f. eks. med en haveslange). Brug ikke aggressive rengøringsmidler. Sådanne

rengøringsmidler kan beskadige plast- og metaldele, hvilket forringer VIKING maskinens funktion.

Kontrollér hele maskinen for slid og beskadigelser regelmæssigt – især før den skal opbevares i forbindelse med længere arbejds pauser (vinterpause). Udskift slidte og beskadigede dele, så maskinen altid er i driftsikker tilstand.

Opbevar plæneklipperen sikkert i et tørt, lukket rum, der er utilgængeligt for børn.

4.6 Advarsel – fare på grund af elektrisk strøm



OBS! Fare for elektrisk stød!

Netkabel, stik, tænd/sluk-kontakt og tilslutningsledning er særligt vigtige for den elektriske sikkerhed. Beskadigede kabler, koblinger og stik eller tilslutningsledninger, der ikke overholder forskrifterne, må ikke anvendes, da der er risiko for elektrisk stød. Kontrollér regelmæssigt tilslutningsledningen for skader eller slid (skørhed).

Anvend aldrig beskadigede forlængerledninger. Udskift defekte kabler med nye, og udfør ikke reparationer på forlængerledningerne.

Maskinen må ikke anvendes, hvis ledningerne er beskadigede eller slidte.

Fare for elektrisk stød!

Tilslut aldrig en beskadiget ledning til strømforsyningen, og berør ikke en beskadiget ledning, før den er koblet fra strømforsyningen.

Fare for elektrisk stød!

Beskadigede kabler, koblinger og stik eller tilslutningsledninger, der ikke opfylder forskrifterne, må ikke anvendes.

Hold kablet langt væk fra kniven under græsslåning.

Brug kun fugtighedsisolerede forlængerkabler til udendørs brug, som passer til maskinen (⇒ 11.1).



Selvom køremotoren er stænkvandsbeskyttet, må der ikke arbejdes med plæneklipperen i regnvejr eller våde omgivelser.

Lad ikke maskinen stå ubeskyttet i regnen.

Afbryd tilslutningsledningen fra stikket og stikdåsen, og træk ikke i tilslutningsledningerne.

Tilslut kun maskinen til en strømforsyning, som er beskyttet af et fejlstrømsrelæ med en brydestrøm på maksimalt 30 mA. Kontakt din elinstallatør for nærmere oplysninger.

Når plæneklipperen tilsluttes et generatoraggregat, skal man være opmærksom på, at den kan blive beskadiget af strømudsving.

Sørg altid for, at de anvendte netledninger er tilstrækkeligt sikrede.

Af hensyn til den elektriske sikkerhed skal elkablet altid være korrekt monteret på styrehåndtaget (⇒ 7.2).

4.7 Bortskaffelse

Sørg for korrekt bortskaffelse af den brugte maskine. Sørg for, at maskinen ikke kan anvendes længere før bortskaffelsen. Fjern især strømkablet og elkablet til motoren for at forebygge ulykker.

Risiko for at skære sig på kniven!

Lad aldrig hverken funktionsdygtige eller brugte plæneklippere være uden opsyn. Sørg for, at maskinen og kniven opbevares utilgængeligt for børn.

5. Symbolforklaring



OBS!

Læs betjeningsvejledningen grundigt inden ibrugtagning.



Risiko for kvæstelser!

Der må ikke være uvedkommende i fareområdet.

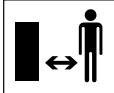

Risiko for kvæstelser!

Pas på; skarp kniv. Kniven roterer videre i nogle sekunder efter frakoblingen (motor-/ knivbremse). Sluk motoren, og træk stikket ud før arbejde på klippeværktøjet, før vedligeholdelses- og rengøringsarbejde på maskinen, før kontrol af, om tilslutningsledningen er snoet eller beskadiget, samt før maskinen forlades.



Fare for elektrisk stød!

Hold tilslutningskablet langt væk fra klippeværktøjet.

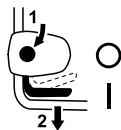

ME 339:

Start motoren.



ME 339 C:

Start motoren.



ME 339 C:

Stands motoren.

6. Medfølgende dele



Pos.	Betegnelse	Stk.
A	Basismaskine	1
B	Græsopsamlingskurvens øverste del	1
C	Græsopsamlingskurvens nederste del	1
D	Bolt	2
•	Betjeningsvejledning	1
ME 339 C:		
E	Skive	2
F	Skrue	1
G	Bolt	1
H	Klemstykke	2
I	Hurtigstrammer	1
ME 339:		
J	Fladrundbolt	2
K	Kabelføring	1
L	Drejegreb	2
M	Kabelklips	1

7. Klargøring af maskinen

7.1 Generelt



Risiko for kvæstelser

Følg sikkerhedsanvisningerne i kapitlet "Sikkerhed" (⇒ 4.).

- Stil maskinen på et vandret, plant og fast underlag i forbindelse med alt det beskrevne arbejde.

7.2 Montering af mono-styrehåndtag (ME 339 C)



- Anbring mono-styrehåndtaget (1) i arbejdsposition i styrekonsollen (2), og hold det der.
- Læg klemmestykkerne (H) i styrekonsollen (2) til venstre og højre som vist. Sæt skiven (E) på skruen (F), og før skruen (F) indefra og ud gennem klemmestykkerne og styrehåndtagets nederste del.
- Sæt skiven (E) på.
- Sæt boltene (G) i hurtigstrammeren (I), og skru begge dele på skruen (F).
- Luk hurtigstrammeren (3).
- Hurtigstrammeren (3) skal være spændt så kraftigt, at den kan lukkes helt, og styrehåndtaget er fastgjort i styrekonsollen. Løsn om nødvendigt hurtigstrammeren igen, og skru skruen (F) i og ud.

Montering af elkabel:

- Læg elkablet (1) i kabellabyrinten (2) på styrekonsollen som vist. Sørg for, at ledningsstripsen (3) er placeret korrekt i kabellabyrinten.
- Tryk elkablet (1) ind i holderen (4) på styrmanchetten. El-kablet skal ligge stramt an mod styrerøret omkring styrehåndtagets nederste del.

7.3 Montering af dual-styrehåndtag (ME 339)



Montering af styrehåndtagets øverste del:

- Stik fladrundboltene (J) gennem kabelføringen (K), og hægt elkablet (1) fast.
- Sæt dual-styrehåndtaget (2) på styrehåndtagets to nederste dele (3). Stik fladrundboltene (J) – til højre med kabelføring (K), til venstre uden – indefra og ud gennem borerne, og spænd dem til med drejeregrebene (L).

Montering af kabelklips:



Fare for elektrisk stød!

For at undgå at beskadige styrehåndtagets isoleringslag må kabelklipsen kun trykkes på styret med hånden, og der må ikke anvendes værktøj til monteringen (f.eks. en skruetrækker eller en hammer).

- Fastgør elkablet (1) på styrehåndtagets øverste del vha. kabelklips (M). Sørg for, at der er en afstand på 25 - 27 cm mellem kabelklipsen og kontakten på styrehåndtagets øverste del.

7.4 Saml græsopsamlingskurven



- Sæt græsopsamlingskurvens øverste del (B) på græsopsamlingskurvens nederste del (C). Sørg for korrekt position i føringerne (1).
- Tryk boltene (D) gennem de tilhørende åbninger indefra.
- Lad græsopsamlingskurvens øverste del (B) gå i hak i kurvens nederste del med et let tryk.
- Sæt græsopsamlingskurven på (⇒ 8.3).

8. Betjeningsdele

8.1 Mono-styrehåndtag (ME 339 C)



Plæneklipperen **ME 339 C** er udstyret med et indstilleligt teleskopstyrehåndtag.



Fare for elektrisk stød!

Elkablet skal altid fastgøres i styrmanchetten og i styrekonsollen. Når styrehåndtaget er indstillet med største styrhøjde, skal elkablet hænge en smule ned i teleskopstyrehåndtagets justeringsområde (⇒ 7.2).



Risiko for klemning!

Når hurtigstrammerne løsnes, kan styrehåndtaget klappes om og skubbes sammen. Hold derfor altid om styrehåndtaget (1) på det højeste sted med den ene hånd, mens hurtigstrammerne åbnes.

1 Klap styrehåndtaget om:

Transportposition (ved rengøring af maskinen samt i forbindelse med pladsbesparende transport og opbevaring):

- Indstil den mindste styrhøjde.
- Hold fast i styrehåndtaget (1) med den ene hånd, og åbn hurtigstrammeren (2).
- Klap styrehåndtaget (1) fremefter.
- Efter behov kan hurtigstrammeren (2) lukkes, og styrehåndtaget fastgøres i transportpositionen.

Arbejdsposition (til skubning af maskinen):

- Klap styrehåndtaget (1) bagud, og hold fast i det med den ene hånd.
- Luk hurtigstrammeren (2).
- Hurtigstrammeren (2) skal være spændt så kraftigt, at den kan lukkes helt, og styrehåndtaget er fastgjort i styrekonsollen. Løsn om nødvendigt hurtigstrammeren igen, og skru skruen (3) i og ud.
- Indstil styrhøjden.

2 Klippehøjdejustering:

Teleskopstyrehåndtagets højde kan indstilles trinløst:

- Hold fast i styrehåndtagets øverste del (4) med den ene hånd, og åbn hurtigstrammeren (5).
- Træk styrehåndtagets øverste del (4) ud af styrehåndtagets nederste del, eller skub det ind i styrehåndtagets nederste del, og indstil den ønskede højde på styrehåndtaget.
- Hold fast i styrehåndtagets øverste del (4) med den ene hånd, og luk hurtigstrammeren (5).
- Hurtigstrammeren (5) skal være spændt så kraftigt, at den kan lukkes helt, og styrehåndtagets øverste del er fastgjort i styrehåndtagets nederste del. Løsn om nødvendigt hurtigstrammeren igen, og skru på fingermøtrikken (6).

8.2 Dual-styrehåndtag (ME 339)



Risiko for klemning!

Når drejeregrebene løsnes, kan styrehåndtagets øverste del klappe sammen. Hold derfor altid om styrehåndtagets øverste del (2) på det højeste sted med den ene hånd, mens drejeregrebene løsnes.

Klap styrehåndtaget om:

Transportposition (ved rengøring af maskinen samt i forbindelse med pladsbesparende transport og opbevaring):

- Løsn drejeregrebene (1), indtil disse let kan bevæges frem og tilbage, og klap styrehåndtagets øverste del (2) fremad.

Arbejdsposition (til skubning af maskinen):

- Klap styrehåndtagets øverste del (2) bagud, og hold fast i det med den ene hånd.
- Skru drejeregrebene (1) fast. Sørg for, at kabelføringen (3) sidder korrekt.

8.3 Græsopsamlingskurv



Påhægtning:

- Åbn og hold udkastningsspjældet (1).
- Hægt græsopsamlingskurven (2) i holderne (4) på maskinens bagside ved hjælp af låsehagerne (3).
- Luk udkastningsspjældet (1).

Afhægtning:

- Åbn og hold udkastningsspjældet (1).
- Løft græsopsamlingskurven (2) bagud, og tag den af.
- Luk udkastningsspjældet (1).

8.4 Central klippehøjdeindstilling



Der kan indstilles **fem** forskellige klippehøjder mellem **30 mm** og **70 mm**.

Trin 1 = laveste klippehøjde

Trin 5 = højeste klippehøjde

Plæneklippere til Storbritannien:

Der kan indstilles **seks** forskellige klippehøjder mellem **20 mm** og **70 mm**.

Trin S = laveste klippehøjde

Trin 5 = højeste klippehøjde



For at undgå skader bør den laveste klippehøjde kun anvendes på græsplæner uden ujævnheder.

Indstilling af klippehøjde:

- Tryk højdeindstillingsarmen (1) en smule væk fra plæneklipperen, indtil låsetappene (2) frigiver armen.
- **Større klippehøjde:**
Hæv plæneklipperen med højdeindstillingsarmen (1) (armen skubbes fremad).
Lavere klippehøjde:
Tryk plæneklipperen nedad med højdeindstillingsarmen (1) (armen skubbes bagud).
- Tryk højdeindstillingsarmen (1) mod plæneklipperen, indtil låsetappene (2) går i hak i armen. Den valgte klippehøjde kan aflæses på den forreste låsetap (3).

9. Arbejdsanvisninger

9.1 Generelt



Risiko for kvæstelser!

Bliver kablet viklet sammen, skal det omgående rettes ud.

Hold tilslutningsledningen bag dig under græsslåningen. Tilslutningsledninger kan utilsigtet blive klippet over under græsslåningen, eller man kan snuble over dem. Derfor udgør de en stor risiko for ulykker. Sørg derfor altid for, at tilslutningsledningen ligger på det område, hvor der allerede er slået græs.

Plænen bliver smuk og tæt, hvis den slås ofte og holdes kort.

Slå ikke plænen for kort i varme og tørre perioder, da den ellers svides af solen og kommer til at se grim ud!

Klipperesultatet bliver bedre med en skarp kniv end med en sløv. Derfor bør kniven slibes regelmæssigt (VIKING forhandler).

9.2 Græsslåning på skråninger



Af sikkerhedsmæssige grunde bør plæneklipperen ikke anvendes på en hældning over 25°. En hældning på 25° (46,6 %) svarer til en lodret stigning på 46,6 cm over en vandret strækning på 100 cm.

9.3 Korrekt belastning af el-motoren

Tænd aldrig for plæneklipperen i højt græs eller i den laveste klippehøjde.

Plæneklipperen må kun belastes så meget, at el-motorens omdrejningstal ikke falder væsentligt.

Hvis omdrejningstallet falder, vælges en højere indstilling af klippehøjden, og/eller fremføringshastigheden reduceres.

9.4 Når kniven blokerer

Stands straks motoren, og træk stikket ud. Find derefter årsagen, og sørg for at udbedre fejlen.

9.5 Termisk overbelastningsbeskyttelse af motor

Hvis der under arbejdet opstår en overbelastning af motoren, kobler den indbyggede termiske overbelastningsbeskyttelse automatisk motoren fra.

Årsager til overbelastning:

- græsslåning af for højt græs eller for lavt indstillet klippehøjde,
- for høj fremføringshastighed,
- utilstrækkelig rensning af køleluftøringen (luftudtagene),
- kniven er sløv eller slidt,
- uegnet eller for lang tilslutningsledning
 - spændingsfald (⇒ 11.1).

Ibrugtagning efter pause

Efter en afkølingstid på op til 10 min. (afhængigt af omgivelsestemperaturen) tages maskinen igen i brug på normal vis (⇒ 11.).

10. Sikkerhedsanordninger

10.1 Tohåndsbetjening

El-motoren kan kun startes op, hvis du trykker på startknappen og holder den nede med højre hånd og samtidig trækker motorstopbøjlen mod styrehåndtaget med venstre hånd.

10.2 Motorudløbsbremse

Når motorstopbøjlen slippes, standser kniven efter mindre end 3 sekunder.

En integreret motorudløbsbremse forkorter udløbstiden, indtil kniven er standset.

11. Tag maskinen i brug

11.1 Elektrisk tilslutning



Fare for elektrisk stød!

Følg sikkerhedsanvisningerne i kapitlet "Sikkerhed" (⇒ 4.).

Ved anvendelse af en kabeltromle skal tilslutningsledningen være rullet helt ud, da der ellers kan opstå effekttab og overophedning på grund af elektrisk modstand.

Der må kun anvendes tilslutningsledninger, som ikke er lettere end gummiledninger **H07 RN-F DIN/VDE 0282**.

Minimumtværsnit:

Op til 25 m længde: **3 x 1,5 mm²**

Op til 50 m længde: **3 x 2,5 mm²**

Tilslutningsledningernes koblinger skal være af gummi eller gummibetrukne og opfylde standarden **DIN/VDE 0620**.

Netspænding og netfrekvens skal stemme overens med angivelserne på typeskiltet og angivelserne i kapitlet "Tekniske data" (⇒ 19.).

Tilslutningsledningen skal være tilstrækkeligt sikret (⇒ 19.).

Denne maskine er dimensioneret til drift med en strømforsyning med en systemimpedans Z_{\max} ved leveringspunktet (hovedtilslutning) på maksimalt **0,49 Ohm** (ved 50 Hz).

Brugeren skal sikre, at maskinen kun tilsluttes en strømforsyning, der overholder disse krav. Hvis det er nødvendigt, kan systemimpedansen oplyses af det lokale elselskab.

11.2 Trækaflastning



Under arbejdet forhindrer trækaflastningen, at tilslutningsledningen trækkes af ved en fejl og derved beskadiger strømtilslutningen på maskinen.

Derfor skal tilslutningsledningen føres gennem trækaflastningen.

- Med tilslutningsledningen (1) dannes en løkke, som føres gennem åbningen (2).
- Før så løkken op om krogen (3), og stram den.

11.3 Sådan startes plæneklipperen



Start ikke motoren i højt græs eller i laveste klippehøjde, da dette gør starten vanskelig.

- Tryk på startknappen (1), og hold den nede. Træk motorstopbøjlen (2) mod styrehåndtaget, og hold den der.
- Startknappen (1) kan slippes igen, når motorstopbøjlen (2) er trykket op.

11.4 Sådan slukkes plæneklipperen



- Slip motorstopbøjlen (1). Motoren og kniven standser efter en kort udløbstid.

11.5 Niveaumåler



Græsopsamlingskurven er udstyret med en niveaumåler (1) på opsamlingskurvens øverste del.

Luftstrømmen, der opstår ved knivens rotation, og som sørger for opfyldningen af græsopsamlingskurven, løfter niveaumåleren (2):

Græsopsamlingskurven fyldes med afklippet affald.

Efterhånden som græsopsamlingskurven fyldes med græs, reduceres denne luftstrøm, og niveaumåleren synker ned (3):

- Tømning af den fyldte græsopsamlingskurv (⇒ 11.6).

11.6 Tømning af græsopsamlingskurven



- Sluk motoren, (⇒ 11.4) og hægt græsopsamlingskurven af (⇒ 8.3).
- Åbn græsopsamlingskurven på låselasken (1), og klap græsopsamlingskurvens øverste del (2) op.
- Hold græsopsamlingskurven som vist i holdegrebene i græsopsamlingskurvens øverste del (3) og i græsopsamlingskurvens nederste del (4), og tøm den.

12. Vedligeholdelse

12.1 Generelt



Risiko for kvæstelser!

Følg sikkerhedsanvisningerne i kapitlet "Sikkerhed" (⇒ 4.).

Årlig vedligeholdelse udført af forhandleren:

Plæneklipperen bør kontrolleres af forhandleren en gang om året. VIKING anbefaler en VIKING forhandler.

12.2 Rengøring af maskinen

Vedligeholdelsesinterval: Efter hver brug



- Hægt græsopsamlingskurven af (⇒ 8.3).



Risiko for kvæstelser!

Stil plæneklipperen på et fast, vandret og jævnt underlag, før du vipper den på højkant. Maskinen kan vælte, når der arbejdes i rengøringspositionen. Stå altid ved siden af maskinen. Arbejd aldrig foran eller bag ved plæneklipperen.

Rengøringsposition ME 339 C:

- Klap mono-styrehåndtaget om (⇒ 8.1).
- Løft udkastningsspjældet (1), vip plæneklipperen op, og stil den på styrekonsollen (2).
- Lad styrehåndtaget (3) ligge på jorden, og fastgør det i denne position med hurtigstrammeren (4).

Rengøringsposition ME 339:

- Klap dual-styrehåndtaget om (⇒ 8.2).
- Vip plæneklipperen op, og stil den på styrehåndtagets nederste dele (5).

Anvisninger for rengøring:

Rengør maskinen omhyggeligt efter hver brug. Omhyggelig behandling beskytter maskinen mod skader og forlænger levetiden.

Rens køleluftføringen (indsugningsspalterne) mellem motorhjelm og kabinettets nederste del for snavs for at opnå tilstrækkelig motorkøling.

Rengør kniven.

Maskinens underside renses med børste og vand. Eventuelle græsrester i kabinettet og udkastningsskakt løses først med en pind.

Ret aldrig en vandstråle mod motordele, pakninger, lejesøler og elektriske komponenter såsom kontakter. Det kan medføre dyre reparationer.

Kan snavs ikke fjernes med vand, med en børste eller med en klud, anbefaler VIKING anvendelse af et specialrensemiddel (f. eks. STIHL-specialrensemiddel).

12.3 Elmotor og hjul

Elmotoren er vedligeholdelsesfri.

Hjulets lejer er vedligeholdelsesfrie.

12.4 Styrehåndtagets øverste del ME 339

Vedligeholdelsesinterval: Før hver brug

Styrehåndtagets øverste del er beklædt med et isoleringslag. Hvis dette er beskadiget, skal styrehåndtagets øverste del udskiftes.

12.5 Vedligeholdelse af kniven

Vedligeholdelsesinterval: Før hver brug



- Vip plæneklipperen op i rengøringsposition (⇒ 12.2).
- Rens kniven (1), og kontrollér for beskadigelser (hakker eller ridser) og slid, og udskift efter behov.
- Knivtykkelsen skal kontrolleres mindst 5 steder med en skydelære (2). Især knivbladet skal også have minimumtykkelse.
- Læg en lineal (3) mod den forreste knivkant, og mål nedslibningen.

Slidgrænser:

Knivtykkelsen skal være mindst **1,6 mm** overalt.

Æggen må maksimalt slibes **5 mm** ned.

Er den medfølgende kniv ikke monteret på plæneklipperen, men f. eks. den ekstra granuleringskniv, der fås som specialtilbehør, gælder der andre slidgrænser (se betjeningsvejledningen **Kit 339**).



Risiko for kvæstelser!

En slidt eller beskadiget kniv kan knække og forårsage alvorlige kvæstelser. Følg derfor altid anvisningerne om knivens vedligeholdelse.

Plæneklipperen må især ikke bruges, hvis dele af skærenheden (bestående af kniv, knivbolt og knivholder) er beskadiget eller slidt.

Knivens slid afhænger af anvendelsesstedet og varigheden. Anvendes maskinen på en sandet bund eller ofte under tørre betingelser, slides kniven mere og hurtigere end normalt.

Når kniven udskiftes, skal knivbolten (4) også altid udskiftes.

12.6 Afmontering og montering af kniv



Brug en passende topnøgle (22 mm) til at løsne og fastspænde knivbolten, så du undgår at beskadige den.

1 Afmontering:

- Brug en egnet træklods (1) til at holde imod på kniven (2).
- Skru knivbolten (3) ud, og tag kniven (2) af.

2 Montering:



Risiko for kvæstelser!

Kniven (2) må kun monteres som vist på billedet. Laskerne (6) skal vende nedefter, og de opbøjede knivvinger skal vende opefter.

Det foreskrevne tilspændingsmoment for knivboltene på **10 - 15 Nm** skal overholdes nøje, da den sikre fastgøring af klippeværktøjet afhænger af dette. Fastgør også knivbolten (3) med **Loctite 243**.

- Rens knivens anlægsflade og knivbøsningen.
- Monter kniven (2) med de ombukkede vinger opad. Låsetappene (4) skal anbringes i borerne (5) i kniven.
- Brug en egnet træklods (1) til at holde imod på kniven (2).
- Spænd knivbolten (3) til med et drejningsmoment på **10 - 15 Nm**.

12.7 Slibning af kniven



Risiko for kvæstelser!

Kontrollér kniven for beskadigelser inden monteringen. Kniven skal udskiftes, hvis der er synlige hakker eller ridser, når æggen er slebet ned med mindre end 5 mm tykkelse, eller når kniven er tyndere end 1,6 mm et vilkårligt sted (⇒ 12.5).

VIKING anbefaler, at slibningen af kniven overlades til en fagmand. Hvis kniven slibes forkert (forkert slibevinkel, ubalance osv.), forringes maskinens funktionsevne.

Slibningsvejledning:

- Afmonter kniven (⇒ 12.6).
- Afkøl kniven under slibningen, f. eks. med vand. Den må ikke blive blå, da skæreevnen i så fald forringes.
- Slib kniven ensartet for at undgå vibrationer pga. ubalance.
- Hold en slibevinkel på 30°.
- Fjern om nødvendigt graterne, der er opstået på æggen, med et stykke fint sandpapir efter slibningen.

12.8 Opbevaring (vinterpause)

Maskinen skal opbevares i et tørt, lukket og støvfrit rum. Sørg for, at maskinen opbevares utilgængeligt for børn.

Plæneklipperen må kun opbevares i driftssikker tilstand. Klap evt. styrehåndtaget om.

Alle møtrikker, bolte og skruer skal være fastspændte. Udskift ulæselige fare- og advarselshenvisninger på maskinen, og kontrollér hele maskinen for slid og beskadigelser. Udskift slidte eller beskadigede dele.

Eventuelle fejl på maskinen skal altid afhjælpes før opbevaringen.

Ved længere driftspauser (vinterpause) skal følgende punkter udføres:

- Rens alle ydre dele omhyggeligt.
- Smør samtlige bevægelige dele godt ind i olie/fedt.

13. Transport

13.1 Før du løfter og fastgør plæneklipperen



Risiko for kvæstelser!

Følg sikkerhedsanvisningerne i kapitlet "Sikkerhed" (⇒ 4.).

Sådan bærer du maskinen:

- Løft altid plæneklipperen i transportgrebene (1, 2). Sørg altid for tilstrækkelig afstand mellem kniven og kroppen, især fødder og ben.
- Bær plæneklipperen med den ene hånd på det øverste transportgreb (2) og den anden hånd på det nederste transportgreb (1),

eller

- bær plæneklipperen med den ene hånd på det øverste transportgreb (2).

Fastgøring af maskinen:

- Fastgør plæneklipperen på læssefladen med egnede hjælpemidler.
- Fastgør tove og seler på holdegrebene (1, 2).

14. Miljøbeskyttelse



Det afskårne græs må ikke smides i skraldespanden, men bør derimod komposteres.

Emballage, maskine og tilbehør er fremstillet af materialer, der kan genbruges, og som skal bortskaffes i overensstemmelse hermed.

Miljørigtig bortskaffelse, hvor materialerester sorteres, fremmer muligheden for at genanvende brugbare materialer. Derfor skal maskinen afleveres på en genbrugsstation, når den er opslidt. Følg anvisningerne i kapitlet "Bortskaffelse" (⇒ 4.7) i forbindelse med bortskaffelse.

Kontakt genbrugsstationen eller forhandleren for at få at vide, hvordan affaldsprodukterne kan bortskaffes korrekt.

15. Sådan minimerer du slid og undgår skader

For at undgå skader og unødigt slid på VIKING maskinen skal du altid følge nedenstående anvisninger:

1. Sliddele

Dele af VIKING maskinen udsættes også selv ved korrekt brug for normal slidage og skal alt efter arten og varigheden af brugen udskiftes rettidigt.

Hertil hører bl.a.:

- Kniv
- Græsopsamlingskurv

2. Overholdelse af betjeningsvejledningens anvisninger

Brug, vedligeholdelse og opbevaring af VIKING maskinen skal ske lige så omhyggeligt, som det er beskrevet i denne betjeningsvejledning. Brugeren hæfter selv for alle skader, der måtte opstå som følge af tilsidesættelse af sikkerheds-, betjenings- og vedligeholdelsesanvisningerne.

Dette gælder især for:

- Ikke tilstrækkeligt dimensioneret tilførsel (tværsnit).
- Forkert elektrisk tilslutning (spænding).
- Produktændringer, der ikke er godkendt af VIKING.
- Anvendelse af værktøj eller tilbehør, som ikke er godkendt eller egnet til produktet eller ikke er af tilstrækkelig kvalitet.
- Brug af produktet til andet end det af producenten foreskrevne formål.

- Anvendelse af produktet ved sportsarrangementer eller i konkurrencer.
- Følgeskader som følge af fortsat brug af produktet med defekte komponenter.

3. Vedligeholdelsesarbejde

Alle de former for arbejde, der er beskrevet i afsnittet "Vedligeholdelse", skal gennemføres regelmæssigt.

Hvis dette vedligeholdelsesarbejde ikke kan udføres af brugeren selv, skal arbejdet udføres af en forhandler.

VIKING anbefaler, at alle former for vedligeholdelsesarbejde og reparationer kun udføres af en VIKING forhandler.

VIKING forhandlerne tilbydes regelmæssigt seminarer og tekniske informationer.

Såfremt dette arbejde ikke bliver udført, kan der opstå skader, som brugeren selv hæfter for.

Herunder hører bl.a.:

- Skader på køremotoren på grund af utilstrækkelig rensning af køleluftføringen (luftudtagene).
- Korrosionsskader eller følgeskader på grund af u hensigtsmæssig opbevaring.
- Skader på maskinen som følge af anvendelse af andre reservedele af utilstrækkelig kvalitet.
- Skader som følge af ikke udført eller utilstrækkelig vedligeholdelse eller skader pga. vedligeholdelses- eller reparationsarbejde, som ikke udføres på forhandlerens værksteder.

16. Standardreservedele

Kniv

6320 702 0100

Knivbolt

6310 710 2800



Knivens fastgørelseselementer (f. eks. knivbolt) skal udskiftes, når kniven udskiftes eller monteres. Reservedele fås som tilbehør hos din VIKING forhandler.

17. Strømskema



- | | |
|-----------|-------------------|
| 1 | Nettilslutning |
| 2 | Tænd/sluk-kontakt |
| 3 | Stik |
| 4 | Kondensator |
| 5 | Motor |
| BL | Blå |
| BR | Brun |

18. Producentens EF-overensstemmelseserklæring

Vi,

VIKING GmbH
Hans Peter Stihl-Straße 5
A 6336 Langkampfen/Kufstein

erklærer, at maskinen

Plæneklipper, håndbetjent og strømdrevet (ME)

Fabrikat:	VIKING
Type:	ME 339.0
	ME 339.0 C
Serienummer	6320

er i overensstemmelse med følgende EU-direktiver:

2000/14/EC, 2002/96/EC, 2004/108/EC, 2006/95/EC, 2006/42/EC, 2011/65/EC

Produktet er udviklet i overensstemmelse med følgende standarder:
EN 60335-1, EN 60335-2-77

Anvendt procedure for overensstemmelsesvurdering:
Tillæg VIII (2000/14/EC)

Navn og adresse på pågældende myndighed:

TÜV Rheinland LGA Products GmbH
Tillystraße 2
D-90431 Nürnberg, Tyskland

Sammensætning og opbevaring af teknisk dokumentation:
Johann Weiglhofer
VIKING GmbH

Konstruktionsåret og serienummeret står på maskinens typeskilt.

Målt lydeffektniveau:
92,5 dB(A)

Garanteret lydeffektniveau:
93 dB(A)

Langkampfen,
2014-01-02 (ÅÅÅÅ-MM-DD)

VIKING GmbH

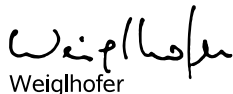

Sektionsleder for forskning og
produktudvikling

19. Tekniske data

ME 339.0 / ME 339.0 C:

Serienummer	6320
Motor, type	Elmotor
Producent	Cleva
Type	Vekselstrøms- universalmotor
Spænding	230 V~
Forbrugseffekt	1200 W
Frekvens	50 Hz
Sikring	5 A
Beskyttelsesklasse	II
Kapslingsklasse	IPX 4
Klippeanordning	Knivbjælke
Klippebredde	37 cm
Klippeanordningens omdrejningstal	3200 o/min.
I henhold til direktiv 2000/14/EC:	
Garanteret lydeffekt- niveau $L_{WA,d}$	93 dB(A)
I henhold til direktiv 2006/42/EC:	
Støjniveau på arbejdspladsen L_{pA}	79 dB(A)
Usikkerhed K_{pA}	1 dB(A)
Drev, knivbjælke	permanent
Tilspændingsmo- ment, knivbolt	10 - 15 Nm
Hjul-Ø fortil	150 mm
Hjul-Ø bagtil	180 mm
Græsopsamlingskurv	40 l
Klippehøjde	30 - 70 mm
Klippehøjde (kun for Storbritannien)	20 - 70 mm

ME 339.0:

Anført vibrationskarakteristik iht.
EN 12096:

Målt værdi a_{hw}	0,82 m/sek ²
Usikkerhed K_{hw}	0,41 m/sek ²
Måling iht. EN 20643	
l/b/h	122/42/107 cm
Vægt	14 kg
Vægt (kun for Storbritannien)	15 kg

ME 339.0 C:

Anført vibrationskarakteristik iht.
EN 12096:

Målt værdi a_{hw}	0,55 m/sek ²
Usikkerhed K_{hw}	0,28 m/sek ²
Måling iht. EN 20643	
l/b/h	128/42/107 cm
Vægt	14 kg

20. Fejlsøgning

- ✘ Kontakt evt. en forhandler, VIKING anbefaler VIKING forhandlere.

Fejl:

Motoren starter ikke

Mulig årsag:

- Ingen spænding
- Tilslutningsledning/stik, stikforbindelse eller kontakt defekt
- Startknappen er ikke trykket ind
- Motoren er overbelastet pga. for højt eller for fugtigt græs.
- Motorbeskyttelse aktiveret
- Plæneklipperens kabinet er tilstoppet
- Sikring i stik er defekt (GB-version)

Afhjælpning:

- Kontrollér sikringen (⇒ 11.1)
- Kontrollér kabel/stik/kontakt, og udskift om nødvendigt (⇒ 11.1)
- Tryk på startknappen (⇒ 11.3)
- Tænd ikke motoren i højt græs, tilpas klippehøjden (⇒ 8.4)
- Lad maskinen køle af (⇒ 9.5)
- Rengør plæneklipperens kabinet (⇒ 12.2)
- Skift sikring i stikket (✘)

Fejl:

Sikringen udløses ofte

Mulig årsag:

- Tilslutningsledningen passer ikke
- Nettet er overbelastet
- Maskinen er overbelastet pga. græsslåning i for højt eller for fugtigt græs

Afhjælpning:

- Anvend passende tilslutningsledning (⇒ 11.1)
- Tilslut maskinen til en anden strømkreds
- Tilpas klippehøjden og klippehastigheden til forholdene (⇒ 8.4)

Fejl:

Kraftige vibrationer ved brug

Mulig årsag:

- Knivbolten er løs
- Kniven er ikke afbalanceret

Afhjælpning:

- Fastspænd knivbolten (⇒ 12.6)
- Slib (afbalancer) kniven, eller udskift den (⇒ 12.7)

Fejl:

Ujævnt snit, plænen bliver gul

Mulig årsag:

- Kniven er sløv eller slidt
- Fremføringshastigheden er for stor i forhold til klippehøjden

Afhjælpning:

- Slib eller udskift kniven (⇒ 12.7)
- Reducer fremføringshastigheden, og/eller vælg den rigtige klippehøjde (⇒ 8.4)

Fejl:

Startbesvær eller faldende motorydelse

Mulig årsag:

- Græsslåning i for højt eller for fugtigt græs
- Plæneklipperens kabinet er tilstoppet

Afhjælpning:

- Tilpas klippehøjden og klippehastigheden til forholdene (⇒ 8.4)
- Rens plæneklipperens kabinet (træk stikket ud under rengøringen) (⇒ 12.2)

Fejl:

Udkastningskanalen er tilstoppet

Mulig årsag:

- Kniven er slidt
- Græsslåning i for højt eller for fugtigt græs

Afhjælpning:

- Udskift kniven (⇒ 12.7)
- Tilpas klippehøjden og klippehastigheden til forholdene (⇒ 8.4)

21. Serviceplan

21.1 Leveringsbekræftelse

Model: _____

Serienummer:

--	--	--	--	--	--	--	--	--

Dato: _ _ _ _ _ _ _ _ _ _ _ _

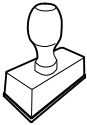

Næste service

Dato: _ _ _ _ _ _ _ _ _ _ _ _

21.2 Servicebekræftelse



Giv denne betjeningsvejledning til din VIKING forhandler, når du får serviceret din maskine.

Han bekræfter udførelsen af de enkelte servicepunkter i de fortrykte felter.

 Service udført den

 Dato for næste serviceeftersyn

Szanowni Państwo,

serdecznie dziękujemy, że zdecydowali się Państwo nabyć wysokiej jakości produkt firmy VIKING.

Przy jego produkcji zastosowaliśmy najnowocześniejszą technologię i wiele rozwiązań zapewniających wysoką jakość. Swój cel osiągniemy jednak dopiero wtedy, gdy będą Państwo zadowoleni z naszego wyrobu.

W przypadku pytań dotyczących urządzenia prosimy kontaktować się ze sprzedawcą lub bezpośrednio z naszą firmą dystrybucyjną.

Życzę Państwu zadowolenia z wyrobu firmy VIKING.



Dr. Peter Pretzsch

Prezes Zarządu

1. Spis treści

Uwagi dotyczące instrukcji obsługi	216
Informacje ogólne	216
Wersje dla poszczególnych krajów	216
Wskazówki dotyczące instrukcji obsługi	216
Opis urządzenia	217
Zasady bezpiecznej pracy	217
Informacje ogólne	217
Transport	218
Przygotowanie do pracy	218
Zasady postępowania podczas koszenia trawy	219
Konserwacja, czyszczenie, naprawa i przechowywanie	220
Ostrzeżenie – zagrożenia spowodowane prądem elektrycznym	221
Utylizacja	222
Objaśnienie symboli	222
Wyposażenie standardowe	223
Przygotowanie urządzenia do pracy	223
Informacje ogólne	223
Zamontowanie pojedynczego uchwytu kierującego (ME 339 C)	223
Zamontowanie podwójnego uchwytu kierującego (ME 339)	224
Składanie kosza na trawę	224
Elementy obsługi	224
Pojedynczy uchwyt kierujący (ME 339 C)	224
Podwójny uchwyt kierujący (ME 339)	225
Kosz na trawę	225
Centralna regulacja wysokości koszenia	225
Wskazówki dotyczące wykonywania pracy	226
Informacje ogólne	226
Koszenie na zboczach	226
Właściwe obciążenie silnika elektrycznego	226
Zasady postępowanie w przypadku zablokowania noża kosiarki	226
Termiczne zabezpieczenie przed przeciążeniem silnika	226
Urządzenia zabezpieczające	227
Obsługa oburęczna	227
Hamulec wybiegowy silnika	227
Uruchamianie urządzenia	227
Podłączenie urządzenia do zasilania	227
Zaczep przewodu	228
Włączanie kosiarki trawnikowej	228
Wyłączanie kosiarki trawnikowej	228
Wskaźnik napelnienia kosza	228
Opróżnianie kosza na trawę	228
Konserwacja	229
Informacje ogólne	229
Czyszczenie urządzenia	229
Silnik elektryczny i koła	229
Górna część uchwytu kierującego kosiarki ME 339	229
Obsługa noża kosiarki	229
Wymontowanie i zamontowanie noża kosiarki	230
Ostrzenie noża kosiarki	230
Przechowywanie (przerwa zimowa)	231
Transport	231
Przenoszenie i mocowanie kosiarki trawnikowej	231

Ochrona środowiska	232
Ograniczanie zużycia i zapobieganie uszkodzeniom	232
Typowe części zamienne	233
Schemat instalacji elektrycznej	233
Deklaracja zgodności CE	233
Dane techniczne	234
Wykrywanie usterek	234
Plan czynności serwisowych	235
Potwierdzenie przekazania	235
Potwierdzenie obsługi serwisowej	235

2. Uwagi dotyczące instrukcji obsługi

2.1 Informacje ogólne

Niniejsza instrukcja obsługi jest **oryginalną instrukcją obsługi** Producenta według dyrektywy WE 2006/42/EC.

Firma VIKING stale udoskonala swoje wyroby i dlatego zastrzega sobie prawo dokonywania zmian dotyczących kształtu, rozwiązań technicznych oraz wyposażenia w dostarczanych wyrobach. W związku z tym dane i rysunki w tej broszurze nie mogą być podstawą do jakichkolwiek roszczeń.

2.2 Wersje dla poszczególnych krajów

Firma VIKING dostarcza do różnych krajów urządzenia z różnymi wtyczkami i przełącznikami.

Na rysunkach urządzenia są pokazane z wtyczkami typu europejskiego. Urządzenia z innymi wtyczkami podłącza się do gniazda elektrycznego w podobny sposób.

2.3 Wskazówki dotyczące instrukcji obsługi

Rysunki wraz z opisami przedstawiają określone czynności.

Wszystkie symbole graficzne umieszczone na urządzeniu zostały objaśnione w niniejszej instrukcji obsługi.

Kierunek patrzenia

Przyporządkowanie pojęć „w lewo“ i „w prawo“ w niniejszej instrukcji obsługi: Użytkownik stoi z tyłu za urządzeniem i patrzy w kierunku jazdy do przodu.

Odsyłacz

Odpowiedni rozdział i podrozdział wskazano za pomocą strzałki. Poniżej podano przykład odsyłacza do rozdziału: (⇒ 2.1)

Oznaczenie fragmentów tekstu

Instrukcje mogą być oznaczone w sposób opisany w następujących przykładach.

Czynności, które wymagają ingerencji użytkownika:

- Śrubę (1) odkręcić wkrętakiem, nacisnąć dźwignię (2) ...

Ogólne zestawienie czynności:

- wykorzystywanie urządzenia podczas imprez lub zawodów sportowych

Fragmenty tekstu o specjalnym znaczeniu:

Fragmenty tekstu o specjalnym znaczeniu są oznaczone opisanymi poniżej symbolami graficznymi w celu ich dodatkowego wyróżnienia.



Niebezpieczeństwo!

Niebezpieczeństwo wypadku i poważnych obrażeń ciała. Określone zachowanie jest niezbędne lub zabronione.



Ostrzeżenie!

Niebezpieczeństwo zranienia osób. Określone postępowanie zapobiega możliwym lub prawdopodobnym obrażeniom ciała.



Ostrożnie!

Lekkie obrażenia ciała lub szkody materialne, których można uniknąć przez odpowiednie postępowanie.



Wskazówka

Informacja dotycząca lepszego wykorzystania urządzenia i zapobiegania ewentualnym błędom w obsłudze.

Fragmenty tekstu odnoszące się do rysunku:

Rysunki, które objaśniają sposób korzystania z urządzenia, znajdują się na początku instrukcji obsługi.

Symbol aparatu fotograficznego ułatwia odnalezienie rysunków do określonych części tekstu w instrukcji obsługi.



3. Opis urządzenia



- 1 górna część uchwyty kierującego
- 2 dolna część uchwyty kierującego
- 3 obudowa
- 4 maska silnika
- 5 koło tylne
- 6 koło przednie
- 7 kosz na trawę
- 8 górny uchwyt transportowy
- 9 dolny uchwyt transportowy
- 10 osłona wyrzutu
- 11 pokrętko
- 12 napinacz błyskawiczny
- 13 dźwignia hamulca silnika
- 14 dźwignia regulacji wysokości
- 15 zaczep przewodu
- 16 wtyczka urządzenia
- 17 przycisk uruchamiania
- 18 tabliczka znamionowa

4. Zasady bezpiecznej pracy

4.1 Informacje ogólne



Podczas pracy z kosiarką trawnikową należy przestrzegać zasad bezpieczeństwa pracy.



Przed pierwszym uruchomieniem urządzenia należy zapoznać się z instrukcją obsługi, którą należy przechowywać tak, aby móc korzystać z niej w przyszłości.

Prosimy też o dokładne zapoznanie się z mechanizmami regulacji i sposobem eksploatacji urządzenia.

Przed pierwszym uruchomieniem urządzenia użytkownik powinien być poinstruowany o obsłudze przez sprzedawcę lub specjalistę.

Praca z kosiarką po spożyciu alkoholu, zażyciu lekarstw, opóźniających reakcję lub narkotyków jest niedozwolona.

Niedozwolone jest korzystanie z kosiarki przez dzieci, młodzież w wieku poniżej 16 lat lub inne osoby, które nie znają instrukcji obsługi.

Lokalne przepisy mogą określać minimalny wiek użytkownika.

Nie należy kosić trawy, jeżeli w pobliżu znajdują się osoby postronne, w szczególności dzieci lub zwierzęta.

Prosimy pamiętać o tym, że osoba obsługująca urządzenie lub użytkownik jest odpowiedzialna za wypadki z udziałem osób trzecich i ich mienia.

Urządzenie można udostępnić (wypożyczyć) tylko osobom znającym obsługę danego modelu. Wraz z urządzeniem należy przekazać instrukcję obsługi.

Urządzenie nie jest przeznaczone do użytku przez osoby (także dzieci) z ograniczoną zdolnością fizyczną, sensoryczną lub psychiczną, oceną zjawisk lub bez doświadczenia albo wiedzy, chyba że osoby te będą nadzorowane przez osobę odpowiedzialną za bezpieczeństwo lub otrzymają od tej osoby wskazówki dotyczące obsługi urządzenia. Urządzenie nie jest zabawką dla dzieci, należy je chronić przed dostępem dzieci.

Uwaga – niebezpieczeństwo wypadku!

Kosiarka trawnikowa jest przeznaczona tylko do koszenia trawy w celach prywatnych – zastosowanie kosiarki do innych celów jest niedozwolone i może być niebezpieczne i prowadzić do uszkodzenia urządzenia.

Z powodu niebezpieczeństwa zranienia użytkownika kosiarka nie może być wykorzystywana (zestawienie niepełne) na przykład:

- do przycinania zarośli, żywopłotów i krzewów,
- do obcinania pędów czepnych,
- do pielęgnacji trawy rosnącej na dachu oraz w skrzynkach balkonowych,
- do czyszczenia ścieżek (odsysanie, przedmuchiwanie, odśnieżanie),
- rozdrabniania ściętych fragmentów drzew i żywopłotów,

- do wyrównywania nierówności powierzchni, np. kopców wykonanych przez krety,
- do transportu ściętej trawy poza przewidzianym do tego celu koszem na trawę.

Uwaga – niebezpieczeństwo wypadku!

Należy stosować osprzęt dostarczony przez firmę VIKING lub wyraźnie przeznaczony do zamontowania w tym urządzeniu. Nie wolno dokonywać żadnych zmian w urządzeniu.

Należy zachować szczególną ostrożność podczas pracy w miejscach publicznych, parkach, obiektach sportowych oraz podczas eksploatacji w rolnictwie i leśnictwie.



Uwaga! Zagrożenie dla zdrowia spowodowane przez wibracje!

Nadmierne obciążenie organizmu przez drgania może być przyczyną uszkodzenia układu krążenia lub układu nerwowego, zwłaszcza u osób z chorobami układu krążenia. Należy udać się do lekarza w przypadku wystąpienia objawów, które mogą być spowodowane przez wibracje. Do tych objawów, które występują przede wszystkim w palcach, rękach lub przegubach rąk, należą (zestawienie niekompletne):

- brak czucia,
- bóle,
- osłabienie mięśni,
- przebarwienia skóry,
- nieprzyjemne mrowienie.

4.2 Transport



Zawsze należy pracować w rękawicach, aby zapobiec obrażeniom ciała w następstwie dotknięcia ostrych części urządzenia.

Przed przystąpieniem do transportu wyłączyć urządzenie, odłączyć przewód sieciowy i odczekać, aż nóż się zatrzyma.

Podczas podnoszenia urządzenia należy przestrzegać instrukcji podanych w rozdziale „Transport” (⇒ 13.).

Należy uwzględnić masę urządzenia i użyć odpowiedniego urządzenia ładunkowego (ramp ładunkowych lub podnośników).

Podczas podnoszenia i przenoszenia kosiarki należy uważać, aby nie dotknąć jej noża.

Urządzenie należy transportować po ostygnięciu silnika.

Urządzenie transportowane wraz z częściami (np. kosz na trawę) zabezpieczyć na powierzchni ładunkowej za pomocą odpowiednio dobranych elementów mocujących (pasy, liny itp.).

Podczas transportu urządzenia należy przestrzegać krajowych przepisów prawa, a zwłaszcza przepisów dotyczących bezpieczeństwa ładunków i transportu przedmiotów na platformach ładunkowych.

4.3 Przygotowanie do pracy

Urządzenie nie może być używane przez osoby, które nie znają instrukcji obsługi.

Należy przestrzegać przepisów dotyczących czasu pracy urządzeń ogrodowych z napędem silnikowym.



Podczas koszenia należy zawsze nosić pełne obuwie i długie spodnie. Trawy nie kosić boso lub w sandałach.

Należy dokładnie przeszukać teren, na którym urządzenie będzie użytkowane i usunąć wszystkie kamienie, patyki, druty, kości i wszystkie inne przedmioty, które mogą spowodować uszkodzenie kosiarki.

Przed użyciem urządzenia należy sprawdzić wzrokowo, czy narzędzie tnące, śruby mocujące, osłona blaszana i cały zespół tnący są w dobrym stanie technicznym; szczególną uwagę należy zwrócić na dobre zamocowanie, uszkodzenia lub zużycie (⇒ 12.5).

Przed użyciem urządzenia należy wymienić zużyte i uszkodzone części. Należy wymienić na nowe tabliczki ostrzegawcze umieszczone na urządzeniu, jeżeli stały się nieczytelne lub zostały uszkodzone. Dealerzy firmy VIKING oferują etykiety zamienne.

Nie wolno włączać silnika, jeżeli nóż jest prawidłowo zamontowany. Niebezpieczeństwo przegrzania silnika!

Kosiarki nie należy używać, jeżeli uszkodzone są elementy ochronne, nie działa hamulec silnika, nie są zamontowane elementy ochronne (np. osłona wyrzutu) lub jeżeli nie jest założony kosz na trawę.

Ze względów bezpieczeństwa stosować zawsze nieuszkodzony kosz na trawę.

Nie wolno usuwać lub zmieniać działania zamontowanych w urządzeniu mechanizmów przełączających (np. przez przywiązywanie dźwigni hamulca silnika do uchwyty).

Należy zwrócić szczególną uwagę na dane zamieszczone w rozdziale „Ostrzeżenie – zagrożenie spowodowane prądem elektrycznym” (⇒ 4.6).

4.4 Zasady postępowania podczas koszenia trawy



Zwierzęta i osoby postronne, zwłaszcza dzieci, powinny odległości od obszaru zagrożenia. Należy wykluczyć ewentualne zagrożenie osób postronnych.

Nie należy kosić przy temperaturze otoczenia poniżej +5°C.

Nie należy kosić podczas deszczu ani wtedy, gdy trawa jest mokra. Mokra trawa zwiększa niebezpieczeństwo wypadku (możliwość poślizgnięcia się osoby obsługującej).

Koszenie należy przeprowadzać tylko przy świetle dziennym lub przy dobrym oświetleniu.

Przed uruchomieniem urządzenia należy ustawić je na równej powierzchni. Podczas uruchamiania silnika urządzenie nie może być przechylone.

Silnik należy uruchamiać przy zachowaniu szczególnej ostrożności, zgodnie ze wskazówkami podanymi w rozdziale „Uruchamianie urządzenia“ (⇒ 11.). Zwrócić uwagę na odpowiednią odległość stóp od narzędzia tnącego.

Urządzenie należy prowadzić, idąc powoli; nie wolno biec podczas eksploatacji urządzenia. Zbyt szybkie prowadzenie urządzenia może prowadzić do obrażeń ciała spowodowanych potknięciem się, poślizgnięciem itp.

Silnik należy wyłączyć,

- przed przechyleniem kosiarki podczas przejeżdżania przez inny teren (nie trawnik),
- podczas przemieszczania kosiarki do koszonej powierzchni i z powrotem,
- przed zdjęciem kosza na trawę.

Należy uważać na zachowanie właściwej pozycji podczas pracy na pochyłości. Należy unikać koszenia na zbyt stromych zboczach ze względu na niebezpieczeństwo utraty kontroli nad urządzeniem.

Należy zachować szczególną ostrożność w przypadku zmiany kierunku jazdy po pochyłości, co może prowadzić do utraty kontroli nad urządzeniem.

Kosić należy w poprzek zbocza, a nie w górę lub w dół tak, aby w przypadku utraty panowania nad urządzeniem lub potknięcia kosiarka nie zsunęła się na operatora lub inne osoby postronne.

Uwaga – niebezpieczeństwo utraty równowagi!

Szczególną ostrożność należy zachować również podczas poruszania się do tyłu oraz ciągnięcia kosiarki.

W przypadku zawracania urządzeniem lub przyciągania go do siebie należy zachować szczególną ostrożność.

Ze względów bezpieczeństwa urządzenia nie można używać na zboczach o nachyleniu przekraczającym 25° (46,6%).

Niebezpieczeństwo zranienia!

Kąt nachylenia zbocza 25° odpowiada 46,6 cm wzniesienia pionowego, które przypada na 100 cm odległości w poziomie.

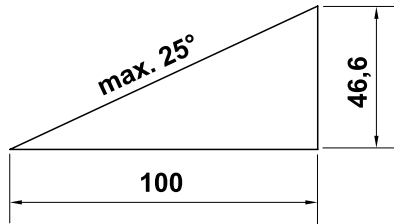

Należy pamiętać o bezwładnym ruchu narzędzi roboczych, trwającym kilka sekund.

Nie wolno sprawdzać stanu noża podczas pracy kosiarki trawnikowej. Nie otwierać osłony wyrzutu trawy i nie zdejmować kosza, jeżeli nóż jest jeszcze w ruchu. Obracający się nóż może spowodować obrażenia.

W żadnym wypadku nie należy zamocowywać jakichkolwiek przedmiotów na uchwycie kierującym (np. odzieży roboczej). Przewód przedłużacza nie może zostać owinięty na uchwycie kierującym.

Należy regularnie sprawdzać zamocowanie noża, jego ewentualne uszkodzenia oraz zużycie (⇒ 12.5).



Uwaga – niebezpieczeństwo zranienia!

Nie zbliżać rąk lub stóp do obracających się elementów. Nie dotykać obracającego się noża. Zachować właściwą odległość od otworu wyrzutowego. Należy zawsze zachowywać bezpieczny odstęp ustalony przez uchwyt kierujący.

Należy unikać częstego włączania w ciągły krótkiego czasu, a szczególnie „zabawy” przyciskiem uruchamiania.

Niebezpieczeństwo przegrzania silnika!

Wahania napięcia, wywołane eksploatacją tego urządzenia przy niekorzystnych warunkach panujących w sieci, mogą zakłócać pracę innych urządzeń podłączonych do tej samej instalacji elektrycznej. W takim przypadku należy podjąć odpowiednie działania (np. podłączyć urządzenia do innego obwodu zasilającego lub do obwodu o mniejszej impedancji).



Wyłączyć silnik, wyjąć wtyczkę przewodu sieciowego i sprawdzić, czy zatrzymało się narzędzie tnące:

- przed usunięciem przyczyny zablokowania lub niedrożności kanału wyrzutowego;
- w przypadku natrafienia narzędzia tnącego na ciało obce: kamień, krawężnik, korzeń itp. Jeżeli istnieje konieczność skontrolowania narzędzia tnącego ze względu na ewentualne uszkodzenia. Nie wolno uruchamiać kosiarki trawnikowej z uszkodzonym lub zgiętym wałem noża lub wałem silnika. **Uszkodzone części mogą spowodować obrażenia ciała!**
- przed sprawdzaniem i czyszczeniem kosiarki lub przed rozpoczęciem przy niej jakichkolwiek prac (np. regulacją wysokości koszenia, składaniem/regulacją uchwytu kierującego);

- jeżeli kosiarka zacznie mocno wibrować. W tym przypadku należy sprawdzić całe urządzenie, a zwłaszcza narzędzie tnące, pod względem uszkodzenia i poluzowania części. Przed dalszą eksploatacją urządzenia należy wymienić uszkodzone części; luźne części należy zamocować lub dokręcić;
- przed oddaleniem się od urządzenia lub jeżeli urządzenie pozostawione jest bez nadzoru;
- przed podnoszeniem lub przenoszeniem urządzenia;
- przed transportowaniem urządzenia.

Nie należy nigdy podnosić lub przenosić kosiarki z pracującym silnikiem lub z podłączonym przewodem sieciowym.

Urządzenia nie wolno używać do przewożenia osób, a zwłaszcza dzieci lub przedmiotów.

4.5 Konserwacja, czyszczenie, naprawa i przechowywanie



Przed wszystkimi pracami przy urządzeniu, jego regulacją, czyszczeniem, przed sprawdzeniem, czy przewód przyłączeniowy nie jest zaplątany lub uszkodzony, należy wyłączyć kosiarkę i wyjąć wtyczkę przewodu zasilającego.



Wszystkie czynności przy narzędziu tnącym należy wykonywać w mocnych rękawicach.

Przed przechowywaniem urządzenia w zamkniętym pomieszczeniu, konserwacją i czyszczeniem należy pozostawić je do całkowitego ostygnięcia.

Należy przeprowadzać tylko czynności konserwacyjne opisane w tej instrukcji obsługi. Wykonanie innych czynności należy zlecić autoryzowanemu serwisowi.

Firma VIKING zaleca, aby prace konserwacyjne oraz naprawy były wykonywane wyłącznie przez autoryzowany serwis firmy VIKING. Dla dealerów firmy VIKING organizowane są regularne szkolenia; oferowana jest też informacja techniczna.

Z pytaniami dotyczącymi urządzenia lub środków pomocniczych prosimy zawsze zwracać się do autoryzowanego Dealera firmy VIKING.

Stosować wyłącznie wysokiej jakości narzędzia, osprzęt i części zamienne. W przeciwnym razie może dojść do wypadku, w którym zostaną uszkodzone osoby lub nastąpi uszkodzenie urządzenia.

Firma VIKING zaleca stosowanie wyłącznie oryginalnych narzędzi, oryginalnego osprzętu i oryginalnych części zamiennych VIKING. Ich właściwości są dostosowane optymalnie do urządzenia i wymogów użytkownika. Oryginalne części zamienne VIKING rozpoznaje się po numerze części zamiennej VIKING, po napisie VIKING i ewentualnie po oznakowaniu części zamiennej VIKING. W przypadku małych części może być tylko oznakowanie.

Wszystkie nakrętki, śruby i wkręty powinny być dobrze dokręcone dla zachowania gotowości eksploatacyjnej urządzenia.

Należy regularnie sprawdzać zespół gromadzenia trawy pod kątem zużycia, uszkodzeń i prawidłowego działania.

Jeżeli narzędzie tnące lub sama kosiarka natrafiły na przeszkodę lub jakieś ciało obce, to należy wyłączyć silnik, wyjąć wtyczkę i przeprowadzić dokładną kontrolę.

Należy wymienić na nowe tabliczki ostrzegawcze umieszczone na urządzeniu, jeżeli stały się nieczytelne. Dealerzy firmy VIKING oferują etykiety zamienne.

Podłączenie do sieci elektrycznej może zostać wykonane wzgl. wymienione wyłącznie przez wykwalifikowanego elektryka.

Aby uniknąć pożaru, z okolicy otworów wentylacyjnych między maską silnika a obudową należy usuwać np. trawę, słomę, mech, liście lub wypyływający smar.

Jeżeli podczas prac konserwacyjnych usunięte zostały części lub urządzenia zabezpieczające, należy je niezwłocznie ponownie zamontować.

Po użyciu kosiarkę należy starannie oczyścić. Nie stosować wysokociśnieniowych urządzeń czyszczących i nie czyścić kosiarki pod bieżącą wodą (np. za pomocą węża ogrodowego). Nie wolno używać intensywnych środków czyszczących. Mogą one uszkodzić tworzywa sztuczne i metale, co może pogorszyć bezpieczeństwo pracy urządzenia.

Regularnie należy sprawdzać całe urządzenie, zwłaszcza przed jego dłuższym przechowywaniem, np. przed przerwą zimową, pod względem zużycia lub uszkodzeń. Zużyte lub uszkodzone części urządzenia należy wymienić dla zachowania bezpieczeństwa eksploatacji.

Po ostygnięciu kosiarki należy przechowywać ją w suchym, zamkniętym pomieszczeniu, niedostępnym dla dzieci.

4.6 Ostrzeżenie – zagrożenia spowodowane prądem elektrycznym



Uwaga! Niebezpieczeństwo porażenia prądem! Szczególne znaczenie dla bezpieczeństwa pracy urządzeń elektrycznych mają: przewód sieciowy, wtyczka, przełącznik i przewód przyłączeniowy. Aby nie narazić się na niebezpieczeństwo porażenia prądem elektrycznym, nie wolno używać uszkodzonych lub niezgodnych z przepisami przewodów, gniazd wtyczkowych i wtyczek. Należy regularnie sprawdzać, czy przewód przyłączeniowy nie ma oznak uszkodzenia lub starzenia się materiału (łamliwości).

Nie używać przedłużacza z uszkodzonym przewodem. Wymienić uszkodzony przewód na nowy; nie wykonywać napraw przedłużaczy.

Nie można korzystać z urządzenia w przypadku uszkodzenia lub zużycia przewodów.

Niebezpieczeństwo porażenia prądem! Nie podłączać uszkodzonego przewodu do instalacji elektrycznej i nie dotykać uszkodzonego przewodu przed odłączeniem go od instalacji elektrycznej.

Niebezpieczeństwo porażenia prądem! Nie wolno używać uszkodzonych kabli, złączy i wtyczek oraz niezgodnych z przepisami przewodów przyłączeniowych.

Podczas koszenia przewodów przyłączeniowy powinien znajdować się z dala od noża.

Należy korzystać wyłącznie z przedłużaczy izolowanych przed wilgocią, przeznaczonych do użytku zewnętrznego, odpowiednich do stosowania z urządzeniem (⇒ 11.1).



Chociaż silnik jest zabezpieczony przed wodą, kosiarki trawnikowej nie wolno używać podczas deszczu ani przy dużej wilgotności terenu.

Urządzenie należy odpowiednio zabezpieczyć przed deszczem.

Przewód przyłączeniowy należy odłączać przez wyjęcie wtyczki z gniazda wtyczkowego; nie ciągnąć przewodu przyłączeniowego.

Urządzenie podłączyć do źródła prądu elektrycznego zabezpieczonego wyłącznikiem różnicowoprądowym o maksymalnym prądzie zadziałania 30 mA. Szczegółowych informacji udzieli elektryk.

W przypadku podłączenia urządzenia do agregatu prądotwórczego należy zwrócić uwagę na niebezpieczeństwo uszkodzenia kosiarki trawnikowej spowodowanego przez zmiany natężenia prądu.

Należy zawsze sprawdzać, czy stosowane przewody sieciowe są zabezpieczone odpowiednim bezpiecznikiem.

Ze względów bezpieczeństwa przewód elektryczny przy uchwycie kierującym powinien być prawidłowo zamontowany (⇒ 7.2).

4.7 Utylizacja

Wyeksploatowane urządzenie należy przekazać do odpowiedniej utylizacji. Przed utylizacją należy wykonać czynności, które uniemożliwią korzystanie z urządzenia. W celu zapobieżenia wypadkom należy usunąć przewód sieciowy lub przewód elektryczny od przełącznika do silnika.

Niebezpieczeństwo skaleczenia się nożem!

Także wyeksploatowanej kosiarki trawnikowej nie można pozostawiać bez nadzoru. Urządzenie i nóż kosiarki należy przechowywać w miejscu niedostępnym dla dzieci.

5. Objasnienie symboli



Uwaga!

Przed pierwszym uruchomieniem należy koniecznie przeczytać instrukcję obsługi.



Niebezpieczeństwo zranienia!

Osoby postronne powinny przebywać w bezpiecznej odległości od obszaru zagrożenia.

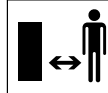

Niebezpieczeństwo zranienia!

Uważać na ostry nóż. Nóż kosiarki obraca się jeszcze przez kilka sekund (hamulec silnika/ noża). Należy wyłączyć silnik i odłączyć wtyczkę przed rozpoczęciem wszelkich czynności związanych z: pracami przy narzędziu tnącym, konserwacją i czyszczeniem lub sprawdzeniem, czy przewód przyłączeniowy nie jest splątany lub uszkodzony, oraz przed pozostawieniem urządzenia.

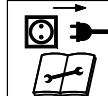



Niebezpieczeństwo porażenia prądem!

Przewód przyłączeniowy powinien znajdować się z dala od narzędzia tnącego.

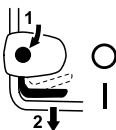

ME 339:
Uruchomić silnik.

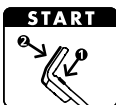

ME 339 C:
Uruchomić silnik.



ME 339 C:
Wyłączyć silnik.

6. Wyposażenie standardowe



Poz.	Nazwa	Liczba
A	urządzenie zasadnicze	1
B	górną część kosza na trawę	1
C	dolną część kosza na trawę	1
D	sworzeń	2
	• Instrukcja obsługi	1
ME 339 C:		
E	podkładka	2
F	śruba	1
G	sworzeń	1
H	element zaciskowy	2
I	napinacz błyskawiczny	1
ME 339:		
J	śruba z łbem grzybkowym	2
K	osłona przewodu	1
L	pokrętko	2
M	uchwyt przewodu	1

7. Przygotowanie urządzenia do pracy

7.1 Informacje ogólne



Niebezpieczeństwo zranienia

Należy zwrócić szczególną uwagę na wskazówki zamieszczone w rozdziale „Zasady bezpiecznej pracy“ (⇒ 4.).

- Przed rozpoczęciem wszystkich opisanych prac urządzenie należy ustawić stabilnie na poziomym, płaskim i twardym podłożu.

7.2 Zamontowanie pojedynczego uchwytu kierującego (ME 339 C)



- Pojedynczy uchwyt kierujący (1) ustawić w położeniu roboczym we wsporniku uchwytu kierującego (2) i przytrzymać.
- Lewy i prawy element zaciskowy (H) włożyć w sposób pokazany na rysunku do wspornika uchwytu kierującego (2). Podkładkę (E) założyć na śrubę (F); śrubę (F) przełożyć od środka na zewnątrz przez element zaciskowy i dolną część uchwytu kierującego.
- Założyć podkładkę (E).
- Włożyć sworzeń (G) w napinacz błyskawiczny (I) i obie części nakręcić razem na śrubę (F).

- Zamknąć napinacz błyskawiczny (3).
- Napinacz błyskawiczny (3) powinien być tak mocno dociągnięty, że będzie można go całkowicie zamknąć i mocno unieruchomić uchwyt kierujący we wsporniku uchwyty kierującego. W razie potrzeby należy poluzować napinacz błyskawiczny i wkręcić lub wykręcić śrubę (F).

Zamontowanie przewodu elektrycznego:

- Przewód elektryczny (1) w sposób pokazany na rysunku włożyć do zaczepu labiryntowego (2) na wsporniku uchwyty kierującego. Zwrócić uwagę na prawidłową pozycję opaski zaciskowej (3) w zaczepie labiryntowym.
- Przewód elektryczny (1) wcisnąć w uchwyt (4) na kołnierzu uchwyty kierującego. W okolicy dolnej części uchwyty kierującego przewód elektryczny powinien ściśle przylegać do rury uchwyty kierującego.

7.3 Zamontowanie podwójnego uchwyty kierującego (ME 339)



Zamontowanie górnej części uchwyty kierującego:

- Śrubę z łbem grzybkowym (J) przełożyć przez osłonę przewodu (K) i zamocować przewód elektryczny (1).
- Podwójny uchwyt kierujący (2) założyć na obie dolne części uchwyty kierującego (3). Śruby z łbem grzybkowym (J) – po prawej stronie z osłoną przewodu (K), po lewej bez niej – przełożyć od środka na zewnątrz przez otwory i dokręcić pokrętła (L).

Zamontowanie uchwyty przewodu:



Niebezpieczeństwo porażenia prądem!

Uchwyt przewodu wciskać tylko ręką, aby nie uszkodzić warstwy izolującej na uchwycie kierującym; nie używać żadnych narzędzi (np. młotka, wkrętaka).

- Przewód elektryczny (1) z uchwytem przewodu (M) zamocować na górnej części uchwyty kierującego. Na górnej części uchwyty zachować odległość 25 - 27 cm między uchwytem przewodu a wyłącznikiem.

7.4 Składanie kosza na trawę



- Górną część kosza na trawę (B) założyć na dolną część kosza (C). Zwrócić uwagę na prawidłową pozycję w prowadnicach (1).
- Sworznie (D) przecisnąć od środka przez przygotowane otwory.
- Lekko naciskając, doprowadzić do zablokowania się górnej części kosza na trawę (B) w części dolnej.
- Zakładanie kosza na trawę (⇒ 8.3).

8. Elementy obsługi

8.1 Pojedynczy uchwyt kierujący (ME 339 C)



Kosiarka trawnikowa **ME 339 C** jest wyposażona w regulowany teleskopowy uchwyt kierujący.



Niebezpieczeństwo porażenia prądem!

Przewód elektryczny powinien być zawsze unieruchomiony w kołnierzu i we wsporniku uchwyty kierującego. Przy ustawionej największej wysokości uchwyty kierującego przewód elektryczny powinien nieco zwiisać w miejscu regulacji teleskopowego uchwyty kierującego (⇒ 7.2).



Niebezpieczeństwo zgniecenia!

Zwolnienie napinacza błyskawicznego umożliwia złożenie lub zsuniecie uchwyty kierującego. Dlatego podczas otwierania napinacza błyskawicznego należy stale przytrzymać ręką uchwyt kierujący (1) w najwyższym miejscu.

1 Składanie uchwyty kierującego:

Położenie transportowe (do czyszczenia urządzenia, łatwiejszego transportu i przechowywania):

- Ustawić minimalną wysokość uchwyty kierującego.
- Uchwyt kierujący (1) przytrzymać ręką i utworzyć napinacz błyskawiczny (2).

- Uchwyt kierujący (1) złożyć do przodu.
- W razie potrzeby można zamknąć napinacz błyskawiczny (2) i unieruchomić uchwyt kierujący w położeniu transportowym.

Położenie robocze (do przepychania urządzenia):

- Uchwyt kierujący (1) podnieść do tyłu i przytrzymać ręką.
- Zamknąć napinacz błyskawiczny (2).
- Napinacz błyskawiczny (2) powinien być tak mocno dociągnięty, że będzie można go całkowicie zamknąć i mocno unieruchomić uchwyt kierujący we wsporniku uchwyty kierującego. W razie potrzeby należy poluzować napinacz błyskawiczny i wkręcić lub wykręcić śrubę (3).
- Wyregulować wysokość uchwyty kierującego.

2 Regulacja wysokości:

Wysokość teleskopowego uchwyty kierującego można ustawiać bezstopniowo:

- Górną część uchwyty kierującego (4) przytrzymać ręką i otworzyć napinacz błyskawiczny (5).
- Górną część uchwyty kierującego (4) wyciągnąć z dolnej części uchwyty kierującego lub wsunąć do dolnej części uchwyty kierującego i ustawić odpowiednią wysokość uchwyty kierującego.

- Górną część uchwyty kierującego (4) przytrzymać ręką i zamknąć napinacz błyskawiczny (5).
- Napinacz błyskawiczny (5) powinien być tak mocno dociągnięty, że będzie można go całkowicie zamknąć i mocno unieruchomić górną część uchwyty kierującego w dolnej części uchwyty. W razie potrzeby należy poluzować napinacz błyskawiczny i obrócić nakrętkę radełkową (6).

8.2 Podwójny uchwyt kierujący (ME 339)



Niebezpieczeństwo zgniecenia!

Poprzez poluzowanie pokręteł można złożyć górną część uchwyty kierującego. W tym celu podczas odkręcania pokręteł należy trzymać jedną ręką górną część uchwyty kierującego (2) w najwyższym położeniu.

Składanie uchwyty kierującego:

Położenie transportowe (do czyszczenia urządzenia, łatwiejszego transportu i przechowywania):

- Odkręcić pokręta (1) w taki sposób, aby można było nimi łatwo poruszać w obu kierunkach i złożyć do przodu górną część uchwyty kierującego (2).

Położenie robocze (do przepychania urządzenia):

- Górną część uchwyty kierującego (2) podnieść do tyłu i przytrzymać ręką.
- Dokręcić pokręta (1). Zwrócić uwagę na prawidłowe położenie osłony przewodu (3).

8.3 Kosz na trawę



Zamocowanie:

- Otworzyć i przytrzymać osłonę wyrzutu (1).
- Zamocować kosz na trawę (2), wprowadzając występy przytrzymujące (3) w uchwyty (4) na tylnej części urządzenia.
- Zamknąć osłonę wyrzutu (1).

Zdejmowanie:

- Otworzyć i przytrzymać osłonę wyrzutu (1).
- Podnieść kosz na trawę (2) i zdjąć do tyłu.
- Zamknąć osłonę wyrzutu (1).

8.4 Centralna regulacja wysokości koszenia



Można ustawić pięć różnych wysokości koszenia, od **30 mm** do **70 mm**.

Stopień 1 = najmniejsza wysokość koszenia

Stopień 5 = największa wysokość koszenia

Kosiarki trawnikowe przeznaczone do Wielkiej Brytanii:

Można ustawić sześć różnych wysokości koszenia w zakresie od **20 mm** do **70 mm**.

Stopień S = najmniejsza wysokość koszenia

Stopień 5 = największa wysokość koszenia



Aby zapobiec uszkodzeniom, najmniejszą wysokość koszenia należy ustawiać tylko na trawnikach, na których nie ma nierówności.

Regulacja wysokości koszenia:

- Dźwignię regulacji wysokości (1) lekko odsunąć od kosiarki trawnikowej, aż występy ustalające (2) zwolnią dźwignię.
- **Zwiększanie wysokości koszenia:** Zwiększyć wysokość koszenia kosiarki trawnikowej za pomocą dźwigni regulacji wysokości (1) (dźwignię przesuwają do przodu).
Zmniejszanie wysokości koszenia: Zmniejszyć wysokość koszenia kosiarki trawnikowej za pomocą dźwigni regulacji wysokości (1) (dźwignię przesuwają do tyłu).
- Dźwignię regulacji wysokości (1) docisnąć do kosiarki trawnikowej, aż występy ustalające (2) wejdą w dźwignię. Wybraną wysokość koszenia można odczytać na pierwszym przednim występie ustalającym (3).

9. Wskazówki dotyczące wykonywania pracy

9.1 Informacje ogólne



Niebezpieczeństwo zranienia!

Splątany przewód należy natychmiast rozwinąć.

Podczas koszenia przewód przyłączeniowy należy prowadzić z tyłu. Przewody przyłączeniowe mogą ulec przecięciu w trakcie koszenia lub być przyczyną potknięcia. Dlatego stanowią duże potencjalne zagrożenie. Koszenie należy przeprowadzać w taki sposób, aby przewód przyłączeniowy zawsze znajdował się na ściętej już powierzchni trawy.

Ładny, gęsty trawnik można uzyskać dzięki częstemu koszeniu i utrzymywaniu krótkiej trawy.

W klimacie gorącym i suchym nie należy ścinać trawy zbyt krótko, ponieważ powoduje to wysychanie trawnika i jego wypalanie przez słońce, traci on przez to na wyglądzie!

Koszenie przy zastosowaniu ostrego noża daje lepsze efekty wizualne, dlatego należy go regularnie ostrzyć (u Autoryzowanego Dealera firmy VIKING).

9.2 Koszenie na zboczach

Ze względów bezpieczeństwa kosiarkę wolno stosować tylko na stokach o nachyleniu do 25°. Kąt nachylenia zbocza 25° (46,6%)



odpowiada 46,6 cm wzniesienia pionowego, które przypada na 100 cm odległości w poziomie.

9.3 Właściwe obciążenie silnika elektrycznego

Kosiarki nie włączać w wysokiej trawie lub przy najniższej wysokości koszenia.

Kosiarka może być obciążana tylko w takim stopniu, aby prędkość obrotowa silnika elektrycznego nie uległa znaczącemu zmniejszeniu.

W przypadku zmniejszania się prędkości obrotowej należy wybrać większą wysokość koszenia i/lub zmniejszyć prędkość posuwu.

9.4 Zasady postępowanie w przypadku zablokowania noża kosiarki

Natychmiast wyłączyć silnik i wyciągnąć wtyczkę zasilającą. Następnie usunąć przyczynę usterki.

9.5 Termiczne zabezpieczenie przed przeciążeniem silnika

W przypadku przeciążenia silnika w czasie pracy wbudowane zabezpieczenie termiczne wyłącza samoczynnie silnik.

Przyczyny przeciążenia:

- koszenie zbyt wysokiej trawy lub zbyt nisko ustawiona wysokość koszenia,
- zbyt duża prędkość posuwania się,
- niedostateczne oczyszczenie kanałów powietrza chłodzącego (szczeliny wentylacyjne),
- stępiony lub zużyty nóż kosiarki,

- niewłaściwy lub zbyt długi przewód przyłączeniowy (spadek napięcia) (⇒ 11.1).

Ponowne uruchomienie

Po ochłodzeniu urządzenia, trwającym maksymalnie 10 min (w zależności od temperatury otoczenia), możliwe jest ponowne uruchomienie urządzenia (⇒ 11.).

10. Urządzenia zabezpieczające

10.1 Obsługa oburęczna

Silnik elektryczny można włączyć tylko po naciśnięciu i przytrzymaniu przycisku uruchamiania prawą ręką, a następnie przyciągnięciu lewą ręką dźwigni hamulca silnika do uchwytu kierującego.

10.2 Hamulec wybiegowy silnika

Po puszczeniu dźwigni hamulca silnika nóż kosiarki zatrzyma się w ciągu niecałych 3 sekund.

Wmontowany hamulec wybiegowy silnika skraca czas wybiegu silnika potrzebny do zatrzymania się noża.

11. Uruchamianie urządzenia

11.1 Podłączenie urządzenia do zasilania



Niebezpieczeństwo porażenia prądem!

Należy zwrócić szczególną uwagę na wskazówki zamieszczone w rozdziale „Zasady bezpiecznej pracy“ (⇒ 4.).

W przypadku wykorzystania bębna do zwijania przewodu przewód przyłączeniowy należy również całkowicie rozwinąć. W przeciwnym razie może dojść do utraty mocy i przegrzania, spowodowanych opornością elektryczną.

Dopuszczone do stosowania są wyłącznie przewody przyłączeniowe o klasie nie niższej niż przewody w osłonie gumowej **H07 RN-F DIN/VDE 0282**.

Minimalny przekrój:

do długości 25 m: 3 x 1,5 mm²
do długości 50 m: 3 x 2,5 mm²

Złącza przewodów muszą być wykonane z gumy lub powleczone gumą i spełniać wymagania normy **DIN/VDE 0620**.

Napięcie zasilające i częstotliwość napięcia zasilającego powinny być zgodne z danymi na tabliczce znamionowej lub zamieszczonymi w rozdziale „Dane Techniczne” (⇒ 19.).

Przewód sieciowy musi być odpowiednio zabezpieczony (⇒ 19.).

Urządzenie to zostało zaprojektowane do pracy przy zasilaniu z sieci o impedancji sieciowej $Z_{maks.}$ w punkcie przyłączenia

(podłączenie instalacji domowej) wynoszącej maksymalnie **0,49 Ohm** (przy 50 Hz).

Podczas eksploatacji urządzenia użytkownik powinien zasilać je tylko z sieci elektrycznej, która spełnia te wymagania. W razie potrzeby informacje dotyczące impedancji sieci można uzyskać od lokalnego dostawcy energii elektrycznej.

11.2 Zaczep przewodu



Podczas pracy zaczep przewodu zapobiega niezamierzonemu wyciągnięciu wtyku przewodu przyłączeniowego z gniazda i ewentualnemu uszkodzeniu gniazda urządzenia.

Dlatego przewód przyłączeniowy powinien być poprowadzony przez zaczep przewodu.

- Przewód przyłączeniowy (1) uformować w pętlę i przeprowadzić przez otwór (2).
- Założyć pętlę przewodu na hak (3) i zacisnąć.

11.3 Włączanie kosiarki trawnikowej



Silnika nie należy uruchamiać w wysokiej trawie lub przy najniższej wysokości koszenia, ponieważ wtedy uruchomienie silnika jest utrudnione.

- Nacisnąć i przytrzymać przycisk uruchamiania (1). Dźwignię hamulca silnika (2) przyciągnąć do uchwytu kierującego i przytrzymać.
- Przycisk uruchamiania (1) można zwolnić po przyciągnięciu dźwigni hamulca silnika (2).

11.4 Wyłączanie kosiarki trawnikowej



- Zwolnić dźwignię hamulca silnika (1). Silnik i nóż kosiarki zatrzymują się całkowicie po krótkim czasie wybiegu.

11.5 Wskaźnik napętnienia kosza



Kosz na trawę jest wyposażony we wskaźnik napętnienia (1) znajdujący się na górnej części kosza.

Strumień powietrza, powstający w wyniku wirowania noża i umożliwiający napętnienie kosza, podnosi wskaźnik napętnienia (2):
Kosz na trawę służy do gromadzenia ściętej trawy.

Przy napętnionym koszu strumień powietrza jest mniejszy, a wskaźnik napętnienia obniża się (3):

- Opróżnić kosz napętniony trawą (⇒ 11.6).

11.6 Opróżnianie kosza na trawę



- Wyłączyć silnik (⇒ 11.4) i odcepić kosz na trawę (⇒ 8.3).
- Otworzyć klamrę (1) kosza na trawę i odchylić górną część kosza (2) do góry.
- Chwycić kosz na trawę w sposób pokazany na rysunku za uchwyty w górnej części kosza (3) i w dolnej części kosza (4) i opróżnić kosz.

12. Konserwacja

12.1 Informacje ogólne



Niebezpieczeństwo zranienia!

Należy zwrócić szczególną uwagę na wskazówki zamieszczone w rozdziale „Zasady bezpiecznej pracy“ (⇒ 4.).

Coroczna konserwacja w autoryzowanym serwisie:

Kosiarka powinna być raz w roku sprawdzana przez autoryzowany serwis. Zaleca się korzystanie z usług autoryzowanego serwisu firmy VIKING.

12.2 Czyszczenie urządzenia

Konserwacja: Po każdym użyciu



- Zdjąć kosz na trawę (⇒ 8.3).



Niebezpieczeństwo zranienia!

Przed przechyleniem kosiarki należy ustawić ją na twardym, poziomym i równym miejscu. Podczas wykonywania czynności w pozycji ułatwiającej czyszczenie urządzenie może się przewrócić. Należy zawsze stać z boku urządzenia. Nie wolno wykonywać prac serwisowych z przodu lub z tyłu urządzenia.

Położenie umożliwiające czyszczenie kosiarki ME 339 C:

- Złożyć pojedynczy uchwyt kierujący (⇒ 8.1).
- Podnieść osłonę wyrzutu (1), przechylić kosiarkę trawnikową i postawić ją na wsporniku uchwyty kierującego (2).
- Uchwyt kierujący (3) położyć na podłożu i za pomocą napinacza błyskawicznego (4) unieruchomić w tym położeniu.

Położenie umożliwiające czyszczenie kosiarki ME 339:

- Złożyć podwójny uchwyt kierujący (⇒ 8.2).
- Przechylić kosiarkę trawnikową i ustawić na dolnych częściach uchwyty kierującego (5).

Wskazówki dotyczące czyszczenia:

Po zakończeniu pracy urządzenie należy gruntownie oczyścić. Staranne obchodzenie się z urządzeniem chroni je przed uszkodzeniem i wydłuża czas jego eksploatacji.

Należy oczyścić prowadnice powietrza chłodzącego (szczeliny wentylacyjne) między maską silnika a dolną częścią obudowy, aby umożliwić odpowiednie chłodzenie silnika.

Wyczyścić nóż.

Dolną część kosiarki oczyścić przy użyciu szczotki i wody. Przedtem usunąć przy pomocy patyka resztki trawy osadzone w obudowie i w kanale wyrzutowym.

Nie kierować strumienia wody na części silnika, uszczelki, miejsca ułożyskowania i elektryczne elementy montażowe. Może to spowodować konieczność przeprowadzenia drogich napraw.

Do usuwania zanieczyszczeń, których nie można usunąć za pomocą wody i szczotki lub szmatki, firma VIKING zaleca stosowanie specjalnego środka czyszczącego (np. specjalnego środka czyszczącego STIHL).

12.3 Silnik elektryczny i koła

Silnik elektryczny nie wymaga obsługi.

Łożyska kół są bezobsługowe.

12.4 Górna część uchwyty kierującego kosiarki ME 339

Konserwacja: Przed każdym użyciem

Górna część uchwyty kierującego jest powleczona warstwą izolacyjną. W razie jej uszkodzenia należy wymienić górną część uchwyty kierującego.

12.5 Obsługa noża kosiarki

Konserwacja: Przed każdym użyciem

- Obrócić kosiarkę trawnikową do położenia umożliwiającego czyszczenie (⇒ 12.2).
- Oczyścić nóż kosiarki (1) i sprawdzić uszkodzenia (karby lub pęknięcia) i stopień zużycia; ewentualnie wymienić.



- Grubość noża należy sprawdzić przynajmniej w 5 miejscach za pomocą suwmiarki (2). Minimalna grubość powinna być zachowana także w okolicy skrzydeł noża.
- Linią (3) przyłożyć do przedniej krawędzi noża i zmierzyć głębokość szlifowania.

Granice zużycia:

Grubość noża powinna w każdym miejscu wynosić przynajmniej **1,6 mm**.

Podczas ostrzenia narzędzi tnących należy przestrzegać maksymalnej głębokości szlifowania wynoszącej **5 mm**.

Jeżeli w kosiarce trawnikowej nie został zamontowany dostarczony nóż, lecz np. dostępny jako wyposażenie dodatkowe nóż do mulczowania, to obowiązuje odpowiednia granica zużycia (zob. instrukcja obsługi **KIT 339**).



Niebezpieczeństwo zranienia!

Zużyty lub uszkodzony nóż może odłamać się i spowodować bardzo poważne obrażenia. W związku z tym należy przestrzegać przepisów dotyczących konserwacji noża.

Nie wolno uruchamiać kosiarki trawnikowej zwłaszcza w przypadku uszkodzenia lub zużycia zespołu tnącego (składającego się z noża kosiarki, śruby noża i mocowania noża).

Noże mogą ulegać różnicowanemu zużyciu w zależności od miejsca i czasu eksploatacji. Jeżeli urządzenie używane jest na piaszczystym podłożu lub w suchym otoczeniu, to nóż ulega dużo szybszemu zużyciu.

Podczas wymiany noża kosiarki należy zawsze wymienić także śrubę noża (4).

2 Zamontowanie:



Niebezpieczeństwo zranienia!

Nóż kosiarki (2) wolno zamontować tylko w sposób pokazany na rysunku. Łączniki (6) muszą być skierowane w dół, a odgięte łopatki noża – do góry.

Należy przestrzegać wymaganego momentu dokręcania dla śrub noża, który wynosi **10 - 15 Nm**, gdyż gwarantuje to niezawodne zamocowanie narzędzia tnącego. Śrubę noża (3) zabezpieczyć dodatkowo preparatem **Loctite 243**.

- Oczyszczyć powierzchnię przylegania noża i tuleję noża.
- Nóż kosiarki (2) zamontować z odgiętymi krawędziami skierowanymi do góry. Występy przytrzymujące (4) muszą być umieszczone w otworach (5) noża kosiarki.
- Użyć odpowiedniego kłoca drewnianego (1) do przytrzymania noża kosiarki (2).
- Śrubę noża (3) dokręcić momentem **10 - 15 Nm**.

12.6 Wymontowanie i zamontowanie noża kosiarki



Aby nie uszkodzić śruby noża, do odkręcania i dokręcania należy używać nasadki sześciokątnej (22 mm).

1 Wymontowanie:

- Użyć odpowiedniego kłoca drewnianego (1) do przytrzymania noża kosiarki (2).
- Wykręcić śrubę noża (3) i zdjąć nóż kosiarki (2).

12.7 Ostrzenie noża kosiarki



Niebezpieczeństwo zranienia!

Przed zamontowaniem noża sprawdzić, czy nie występują uszkodzenia. Nóż powinien zostać wymieniony, jeżeli widoczne są zagłębienia i rysy lub jeżeli ostrze zostało zeszlifowane powyżej maksymalnej granicy zużycia wynoszącej 5 mm lub jeżeli w pewnym miejscu nóż jest cieńszy niż 1,6 mm (⇒ 12.5).

Firma VIKING zaleca, aby noże kosiarki były ostrzone przez autoryzowany serwis. Niewłaściwe ostrzenie noża (niewłaściwy kąt ostrzenia, niewyrównoważenie itp.) wpływa na działanie urządzenia.

Instrukcja ostrzenia noża:

- Wymontować nóż kosiarki (⇒ 12.6).
- Podczas ostrzenia schładzać nóż kosiarki, np. wodą. Nie wolno dopuścić do wystąpienia niebieskawego zabarwienia, ponieważ oznaczałoby to obniżenie zdolności tnących ostrza.
- Nóż należy ostrzyć równomiernie, aby zapobiec drganiom wynikającym z niewyrównoważenia.
- Należy ostrzyć pod kątem 30°.
- Po ostrzeniu należy ewentualnie usunąć drobnoziarnistym papierem ściernym zadzior powstały na krawędzi tnącej.

12.8 Przechowywanie (przerwa zimowa)

Urządzenie należy przechowywać w suchym, zamkniętym i niezakurzonym pomieszczeniu. Urządzenie należy przechowywać w miejscu niedostępnym dla dzieci.

Przechowywać tylko sprawną technicznie kosiarkę; w razie potrzeby złożyć uchwyt kierujący.

Wszystkie nakrętki, śruby i wkręty powinny być dobrze dokręcone, wymienić nieczytelne etykiety na urządzeniu z informacjami o zagrożeniu i ostrzeżeniami, sprawdzić całe urządzenie pod względem zużycia lub uszkodzenia. Wymienić zużyte lub uszkodzone części.

Przed przechowywaniem urządzenia należy usunąć ewentualne usterki.

W przypadku dłuższego przestoju kosiarki (przerwa zimowa) należy uwzględnić następujące punkty:

- Starannie oczyścić wszystkie zewnętrzne części urządzenia.
- Dobrze nasmarować lub naoliwić wszystkie części ruchome.

13. Transport

13.1 Przenoszenie i mocowanie kosiarki trawnikowej



Niebezpieczeństwo zranienia!

Należy zwrócić szczególną uwagę na wskazówki zamieszczone w rozdziale „Zasady bezpiecznej pracy“ (⇒ 4.).

Przenoszenie urządzenia:

- Podnosząc kosiarki trawnikowe, należy trzymać wyłącznie za uchwyty transportowe (1, 2). Należy zawsze zwracać uwagę na odpowiednią odległość noża kosiarki od części ciała, a zwłaszcza od stóp i nóg.
- Kosiarkę trawnikową należy przenosić przy użyciu obu rąk, trzymając jedną ręką za górny uchwyt transportowy (2), a drugą ręką – za dolny uchwyt transportowy (1)

lub

- przenosić kosiarkę trawnikową, trzymając jedną ręką za górny uchwyt transportowy (2).

Mocowanie urządzenia:

- Kosiarki trawnikowe należy zamocować na powierzchni ładunkowej za pomocą odpowiednich elementów mocujących.
- Liny lub pasy zamocować do uchwytów (1, 2).

14. Ochrona środowiska



Skoszonej trawy nie należy wyrzucać do śmieci – powinna ona podlegać kompostowaniu.

Opakowanie, urządzenie i osprzęt zostały

wyprodukowane z materiałów będących surowcami wtórnymi, w związku z czym należy je odpowiednio utylizować.

Sortowanie i utylizacja odpadów są korzystne dla środowiska i umożliwiają ponowne wykorzystanie surowców. Z tego względu po upływie okresu eksploatacji należy urządzenie przekazać do punktu skupu surowców wtórnych. Należy zwrócić szczególną uwagę na informacje zamieszczone w rozdziale „Utylizacja“ (⇒ 4.7).

Skontaktować się z organizacją odzysku lub z Autoryzowanym Dealerem, aby uzyskać informacje na temat prawidłowej utylizacji odpadów.

15. Ograniczanie zużycia i zapobieganie uszkodzeniom

Aby zapobiec uszkodzeniu lub nadmiernemu zużyciu urządzenia VIKING, należy przestrzegać następujących wskazówek.

1. Części zużywające się

Nawet w przypadku właściwej eksploatacji urządzeń VIKING niektóre części ulegają normalnemu zużyciu i powinny być wymieniane w zależności od rodzaju i czasu pracy.

Należą do nich m.in.:

- nóż
- kosz na trawę

2. Przestrzeganie zaleceń instrukcji obsługi

Urządzenie VIKING należy eksploatować, konserwować i przechowywać w sposób przedstawiony w instrukcji obsługi. Użytkownik odpowiada za wszystkie uszkodzenia wynikające z nieprzestrzegania przepisów bezpieczeństwa oraz wskazówek dotyczących obsługi i konserwacji urządzenia.

Dotyczy to przede wszystkim:

- nieodpowiedniego przewodu elektrycznego (przekrój),
- niewłaściwego podłączenia elektrycznego (napięcia),
- dokonywania zmian w urządzeniu bez zgody firmy VIKING,
- wykorzystania narzędzi lub osprzętu, które nie zostały dopuszczone dla danego urządzenia, nie są odpowiednie lub są niskiej jakości,

- niezgodnej z przeznaczeniem eksploatacji urządzenia,
- wykorzystywania urządzenia podczas imprez sportowych lub w zawodach,
- szkód wynikłych z eksploatacji urządzenia z uszkodzonymi częściami.

3. Czynności konserwacyjne

Należy regularnie wykonywać wszystkie czynności podane w rozdziale "Konserwacja".

Jeżeli użytkownik nie może sam wykonać czynności związanych z konserwacją, powinien zlecić ich wykonanie Dealerowi.

Firma VIKING zaleca, aby prace konserwacyjne oraz naprawy były wykonywane wyłącznie przez autoryzowany serwis firmy VIKING.

Dla dealerów firmy VIKING organizowane są regularne szkolenia; oferowana jest też informacja techniczna.

W wyniku niewykonania tych czynności mogą powstać uszkodzenia, za które odpowiada użytkownik.

Zalicza się do nich m.in.:

- uszkodzenia silnika w następstwie niedokładnego oczyszczenia kanałów powietrza chłodzącego (szczeliny wentylacyjne),
- korozję i inne uszkodzenia wynikłe z niewłaściwego składowania,
- uszkodzenie urządzenia wynikłe z używania części zamiennych niskiej jakości,
- uszkodzenia w następstwie nieterminowo lub niewłaściwie wykonanej konserwacji lub napraw wykonywanych w warsztatach, które nie należą do Dealera.

16. Typowe części zamienne

Nóż kosiarki

6320 702 0100

Śruba noża

6310 710 2800



Podczas wymiany noża lub jego montażu należy wymienić elementy mocujące nóż kosiarki (np. śrubę noża). Części zamienne są dostępne w autoryzowanym serwisie firmy VIKING.

17. Schemat instalacji elektrycznej



- 1 wtyczka urządzenia
- 2 przełącznik
- 3 wtyczka
- 4 kondensator
- 5 silnik
- BL niebieski
- BR brązowy

18. Deklaracja zgodności CE

Firma

VIKING GmbH
Hans Peter Stihl-Straße 5
A6336 Langkampfen / Kufstein

oświadcza, że następujące urządzenie
kosiarka ręczna, elektryczna (ME)

Producent: VIKING
Typ: ME 339.0
ME 339.0 C
Nr identyfikacji serii 6320

odpowiada następującym dyrektywom
WE:
2000/14/EC, 2002/96/EC, 2004/108/EC,
2006/95/EC, 2006/42/EC, 2011/65/EC

Urządzenie to zostało skonstruowane i
wyprodukowane zgodnie z następującymi
normami:
EN 60335-1, EN 60335-2-77

Zastosowana procedura oceny zgodności:
załącznik VIII (2000/14/EC)

Nazwa i adres jednostki certyfikującej:

TÜV Rheinland LGA Products GmbH
Tillystraße 2
D-90431 Nürnberg

Miejsce złożenia i przechowywania
Dokumentacji technicznej:
Johann Weiglhofer
VIKING GmbH

Rok produkcji i numer serii są podane na
tabliczce znamionowej urządzenia.

Zmierzony poziom mocy akustycznej:
92,5 dB(A)

Gwarantowany poziom mocy akustycznej:
93 dB(A)

Langkampfen,
2014-01-02 (RRRR-MM-DD)

VIKING GmbH

Weiglhofer

Kierownik Działu Badawczo-
Rozwojowego

19. Dane techniczne

ME 339.0 / ME 339.0 C:

Nr identyfikacji serii	6320
Silnik, rodzaj konstrukcji	silnik elektryczny
Producent	Cleva
Typ	silnik uniwersalny, AC
Napięcie zasilające	230 V ~
Pobór mocy	1200 W
Częstotliwość	50 Hz
Bezpiecznik	5 A
Klasa ochronności	II
Stopień ochrony	IPX 4
Urządzenie tnące	nóż listwowy
Szerokość koszenia	37 cm
Prędkość obrotowa urządzenia tnącego	3200 obr/min
Zgodnie z dyrektywą 2000/14/EC:	
Gwarantowany poziom mocy akustycznej L_{WA}	93 dB(A)
Zgodnie z dyrektywą 2006/42/EC:	
Poziom ciśnienia akustycznego na stanowisku pracy L_{pA}	79 dB(A)
Niepewność K_{pA}	1 dB(A)
Napęd noża listwowego	stały
Moment dokręcania śruby noża	10–15 Nm
Ø koła przedniego	150 mm
Ø koła tylnego	180 mm
Kosz na trawę	40 l
Wysokość koszenia	30–70 mm

ME 339.0 / ME 339.0 C:

Wysokość koszenia (tylko Wielka Brytania) 20–70 mm

ME 339.0:

Wartość przyspieszenia drgań wg normy EN 12096:

Zmierzona wartość a_{hw} 0,82 m/s²

Niepewność K_{hw} 0,41 m/s²

Pomiar zgodnie z EN 20643

Wymiary dł./szer./wys. 122/42/107 cm

Masa 14 kg

Masa (tylko Wielka Brytania) 15 kg

ME 339.0 C:

Wartość przyspieszenia drgań wg normy EN 12096:

Zmierzona wartość a_{hw} 0,55 m/s²

Niepewność K_{hw} 0,28 m/s²

Pomiar zgodnie z EN 20643

Wymiary dł./szer./wys. 128/42/107 cm

Masa 14 kg

20. Wykrywanie usterek

✘ ewent. zwrócić się do dealera, którego poleci firma VIKING.

Usterka:

Nie można uruchomić silnika

Możliwa przyczyna:

- Brak napięcia w sieci
- Uszkodzony przewód przyłączeniowy / wtyczka / złącze wtykowe lub wyłącznik
- Przycisk uruchamiania nie został naciśnięty
- Przeciążenie silnika z powodu zbyt wysokiej lub zbyt wilgotnej trawy
- Zadziałanie zabezpieczenia silnika
- Kanał pracy noża jest niedrożny
- Uszkodzenie bezpiecznika we wtyczce (wersja GB)

Usunięcie usterki:

- Sprawdzić bezpiecznik (⇒ 11.1)
- Sprawdzić przewód / wtyczkę / wyłącznik i ewentualnie wymienić (⇒ 11.1)
- Naciśnąć przycisk uruchamiania (⇒ 11.3)
- Nie uruchamiać silnika w wysokiej trawie, odpowiednio dopasować wysokość koszenia (⇒ 8.4)
- Pozostawić urządzenie do ostygnięcia (⇒ 9.5)
- Oczyszczyć obudowę kosiarki (⇒ 12.2)
- Wymienić bezpiecznik we wtyczce (✘)

Usterka:

Częste działanie bezpieczników sieciowych

Możliwa przyczyna:

- Niewłaściwy przewód przyłączeniowy
- Przeciążenie instalacji elektrycznej
- Urządzenie uległo przeciążeniu z powodu koszenia zbyt wysokiej lub zbyt wilgotnej trawy

Usunięcie usterki:

- Zastosować odpowiedni przewód przyłączeniowy (⇒ 11.1)
- Urządzenie podłączyć do innego obwodu elektrycznego
- Dopasować wysokość i prędkość koszenia do warunków koszenia (⇒ 8.4)

Usterka:

Mocne drgania podczas pracy

Możliwa przyczyna:

- Poluzowana śruba noża
- Niewyrównoważony nóż

Usunięcie usterki:

- Dokręcić śrubę noża (⇒ 12.6)
- Naostrzyć (wyrównoważyć) nóż lub go wymienić (⇒ 12.7)

Usterka:

Niestaranne koszenie, trawnik żółknie

Możliwa przyczyna:

- Stępiony lub zużyty nóż kosiarki
- Prędkość jazdy jest za duża w stosunku do wysokości koszenia

Usunięcie usterki:

- Naostrzyć lub wymienić nóż kosiarki (⇒ 12.7)
- Zmniejszyć prędkość jazdy i/lub wybrać właściwą wysokość koszenia (⇒ 8.4)

Usterka:

Utrudnione uruchamianie silnika lub spadek jego mocy

Możliwa przyczyna:

- Koszenie zbyt wysokiej lub zbyt wilgotnej trawy
- Kanał pracy noża jest niedrożny

Usunięcie usterki:

- Dopasować wysokość i prędkość koszenia do warunków koszenia (⇒ 8.4)
- Oczyszczyć obudowę kosiarki (przed czyszczeniem wyciągnąć wtyczkę z gniazda) (⇒ 12.2)

Usterka:

Kanał wyrzutowy jest niedrożny

Możliwa przyczyna:

- Nóż kosiarki jest zużyty
- Koszenie zbyt wysokiej lub zbyt wilgotnej trawy

Usunięcie usterki:

- Wymienić nóż kosiarki (⇒ 12.7)
- Dopasować wysokość i prędkość koszenia do warunków koszenia (⇒ 8.4)

21. Plan czynności serwisowych

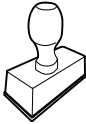

21.1 Potwierdzenie przekazania

Model:	_____
Numer seryjny:	<input type="text"/> <input type="text"/> <input type="text"/> <input type="text"/> <input type="text"/> <input type="text"/> <input type="text"/> <input type="text"/> <input type="text"/> <input type="text"/>
Data:	<input type="text"/> <input type="text"/> <input type="text"/> <input type="text"/> <input type="text"/> <input type="text"/>
	
Następny przegląd	
Data:	<input type="text"/> <input type="text"/> <input type="text"/> <input type="text"/> <input type="text"/> <input type="text"/>

21.2 Potwierdzenie obsługi serwisowej



Niniejszą instrukcję obsługi należy przekazać Dealerowi firmy VIKING wykonującemu czynności serwisowe. W wydrukowanych polach Dealer potwierdza wykonanie czynności serwisowych.

-  Data wykonania obsługi serwisowej
-  Data następnej obsługi serwisowej

Vážená zákazníčka, vážený zákazník,

ďakujeme, že ste sa rozhodli pre kvalitný výrobok firmy VIKING.

Tento výrobok bol zhotovený podľa najmodernejších výrobných postupov za pomoci rozsiahlych opatrení na zaistenie kvality. Naším cieľom je totiž zabezpečiť, aby ste boli s Vaším strojom spokojní.

V prípade otázok v súvislosti s Vaším strojom sa obráťte na Vášho predajcu alebo priamo na našu obchodnú spoločnosť.

**Veľa spokojnosti s Vaším strojom
VIKING Vám praje**

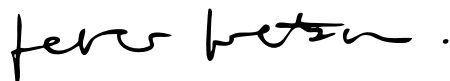

Dr. Peter Pretzsch

Vedenie podniku

1. Obsah

K tomuto návodu na obsluhu	238
Všeobecne	238
Verzia podľa krajiny vývozu	238
Vysvetlivky na čítanie návodu na obsluhu	238
Popis stroja	239
Pre vašu bezpečnosť	239
Všeobecne	239
Transportovanie stroja	240
Preventívne bezpečnostné opatrenia	240
Pokyny pre správne kosenie trávniká	241
Údržba, čistenie, opravy a uskladnenie	242
Varovanie – nebezpečenstvo úrazu elektrickým prúdom	243
Likvidácia	243
Popis symbolov	244
Rozsah dodávky	245
Príprava stroja na prevádzku	245
Všeobecne	245
Montáž jednodielneho vodiaceho držadla (ME 339 C)	245
Montáž dvojdielneho vodiaceho držadla (ME 339)	245
Zmontovanie zberného koša na trávu	246
Ovládacie prvky	246
Jednodielne vodiace držadlo (ME 339 C)	246
Dvojdielne vodiace držadlo (ME 339)	247
Zberný kôš na trávu	247
Centrálne nastavenie výšky kosenia	247
Pokyny pre prácu	248
Všeobecné pokyny	248
Kosenie na svahu	248
Správne zaťaženie elektromotora	248
Pri zablokovaní žacieho noža	248
Tepelná ochrana motora proti preťaženiu	248
Bezpečnostné zariadenia	249
Dvojručné ovládanie	249
Dobehová brzda motora	249
Uvedenie stroja do prevádzky	249
Pripojenie stroja do elektrickej siete	249
Odfahčenie napnutia elektrického kábla	249
Zapnutie kosačky	249
Vypnutie kosačky	250
Indikátor naplnenia zberného koša	250
Vyprázdnenie zberného koša	250
Údržba	250
Všeobecne	250
Čistenie stroja	250
Elektromotor a kolesá	250
Horný diel vodiaceho držadla ME 339	251
Údržba žacieho noža	251
Demontáž a montáž žacieho noža	251
Brúsenie žacieho noža	251
Uskladnenie stroja (na zimnú prestávku)	252
Preprava stroja	252
Prenášanie a upevnenie kosačky	252
Ochrana životného prostredia	253
Opatrenia na minimalizovanie opotrebovania a na zabránenie vzniku škôd	253
Bežné náhradné diely	254

Schéma elektrického zapojenia	254
CE-Prehlásenie o zhode výrobcom	254
Technické údaje	255
Hľadanie porúch	255
Servisný plán	256
Potvrdenie o prevzatí	256
Potvrdenie o vykonaní servisných prác	256

2. K tomuto návodu na obsluhu

2.1 Všeobecne

Tento Návod na obsluhu platí ako **originálny Návod na obsluhu** výrobcu v zmysle smernice ES 2006/42/EC.

Firma VIKING neustále pracuje na ďalšom technickom vývoji a rozširovaní programu svojich výrobkov, preto si vyhradzuje právo na zmeny obsahu dodávok, týkajúcich sa konštrukcie a vybavenia. Z údajov a obrázkov uvedených v tomto katalógu nemôžu byť z tohto dôvodu odvodzované žiadne právne nároky.

2.2 Verzia podľa krajiny vývozu

Podľa krajiny vývozu dodáva VIKING svoje stroje s rôznymi elektrickými zástrčkami a spínačmi.

Na obrázkoch sú zobrazené stroje s euro-zástrčkami. Pripojenie strojov do siete s inými zástrčkami prebieha analogicky.

2.3 Vysvetlivky na čítanie návodu na obsluhu

Obrázky a texty popisujú určité manipulačné kroky.

V návode na obsluhu sú vysvetlené tiež všetky obrázkové symboly umiestnené na stroji.

Smer pohľadu:

Definícia smeru pohľadu v tomto návode na obsluhu pri označení smeru „**vľavo**“ a „**vpravo**“:
Obsluha stroja stojí za strojom a pozerá sa dopredu v smere jazdy.

Odkaz na kapitolu:

Šípka ukazuje na príslušné kapitoly a podkapitoly, v ktorých môžete nájsť ďalšie vysvetlenie. V nasledujúcom príklade je uvedený odkaz na kapitolu: (⇒ 2.1)

Označenie jednotlivých textových sekvencií:

Popísané pokyny môžu byť označené ako niektorý z nasledujúcich príkladov.

Manipulačné kroky, ktoré vyžadujú určitý úkon obsluhy:

- Skrutku (1) uvoľnite skrutkovačom, stlačte páku (2) ...

Všeobecný súpis úkonov:

- použitie stroja na športové alebo súťažné akcie

Texty so zvláštnym významom:

Pre zdôraznenie zvláštneho významu sú tieto textové úseky v návode na obsluhu označené jedným z nasledujúcich symbolov.



Nebezpečenstvo!

Nebezpečenstvo nehody a ťažkého úrazu osôb. Na tomto mieste sa musia dodržiavať určité predpísané pokyny alebo sa niečo zakazuje.



Varovanie!

Nebezpečenstvo úrazu osôb. Dodržovaním predpísaných pokynov môžete zabrániť možným úrazom.



Pozor!

Dodržiavaním predpísaných pokynov môžete zabrániť nebezpečenstvu vzniku ľahkých úrazov resp. materiálnych škôd.



Upozornenie

Informácia, dôležitá pre lepšie využitie funkcií stroja a pre zabránenie možným chybám obsluhy.

Texty vzťahujúce sa na obrázok:

Obrázky, ktoré vysvetľujú obsluhu stroja, sú uvedené v návode na obsluhu úplne na začiatku.

Symbol kamery slúži na prepojenie určitého obrázka v obrázkovej časti s príslušným textom v návode na obsluhu.



3. Popis stroja



- 1 Horný diel vodiaceho držadla
- 2 Spodný diel vodiaceho držadla
- 3 Žacia skriňa
- 4 Kryt motora
- 5 Zadné koleso
- 6 Predné koleso
- 7 Zberný kôš na trávu
- 8 Horné transportné držadlo
- 9 Spodné transportné držadlo
- 10 Vyhadzovacia klapka
- 11 Krídlová matica
- 12 Rýchlopínacia páka
- 13 Páka pre zastavenie motora
- 14 Páka pre nastavenie výšky
- 15 Odľahčenie napnutia elektrického kábla
- 16 Sieťová prípojka
- 17 Štartovacie tlačidlo
- 18 Typový štítok

4. Pre vašu bezpečnosť

4.1 Všeobecne



Pri práci s kosačkou na trávu je bezpodmienečne nutné dodržiavať nasledujúce bezpečnostné predpisy.



Pred prvým použitím stroja si pozorne prečítajte návod na obsluhu a uložte ho na bezpečnom mieste pre neskoršie použitie.

Zoznámte sa s ovládacími prvkami a s obsluhou stroja.

Pred prvým použitím stroja musí prebehnúť inštruktáž, ktorú vykoná predavač alebo iná odborne spôsobilá osoba.

S kosačkou sa nesmie pracovať po požití alkoholu, liekov, ktoré ovplyvňujú reakčnú schopnosť, alebo po požití drog.

Kosačku nikdy nedovoľte používať deťom, mladistvým pod 16 rokov alebo iným osobám, ktoré neboli oboznámené s návodom na obsluhu.

Miestnymi predpismi môže byť minimálny vek obsluhy stroja upravený inak.

S kosačkou nikdy nepracujte, ak sa v blízkosti nachádzajú osoby, zvlášť deti alebo zvieratá.

Pamätajte na to, že používateľ zodpovedá za úrazy spôsobené ďalším osobám alebo za poškodenie ich majetku.

Stroj zverte alebo požičajte len osobám, ktoré sú s týmto modelom stroja a jeho používaním dôkladne oboznámené. Vždy odovzdajte tiež návod na obsluhu.

Tento stroj nie je určený na to, aby ho používali osoby (hlavne deti) s obmedzenými fyzickými, senzorickými alebo duševnými schopnosťami alebo osoby s nedostatočnými skúsenosťami a/alebo nedostatočnými vedomosťami, s výnimkou, že nad ich bezpečnosťou bude mať dozor zodpovedná osoba, alebo od tejto osoby dostanú príslušné pokyny, ako sa musí stroj obsluhovať. Na deti sa musí dohliadať, aby sa nemohli hrať so strojom.

Pozor – nebezpečenstvo úrazu!

Kosačka je koncipovaná len na kosenie trávy a pre súkromné používanie, iné použitie nie je dovolené - hrozí nebezpečenstvo úrazu alebo poškodenie stroja.

Pre zabránenie nebezpečenstvu úrazu sa kosačka nesmie používať napr. na (zoznam príkladov nie je úplný):

- úpravu korún živých plotov a porastov,
- kosenie popínavých rastlín,
- úpravu okrasných trávnikových plôch na strechách a na balkónoch,
- upratovanie snehu z chodníkov (vysávanie, vyfukovanie, odhŕňanie),
- drvenie vetvičiek zo stromov či kríkov,
- vyrovnávanie nerovností pôdy ako napr. krtincov,
- transportovanie pokosenej trávy, s výnimkou na to určeného zberného koša.

Pozor – nebezpečenstvo nehody!

Dovolené je použiť len príslušenstvo, ktoré je pre použitie na tento typ stroja dodávané alebo zvlášť schválené firmou VIKING. Stroj sa nesmie v žiadnom prípade tiež upravovať.

Pri údržbe trávnikov v parkoch a vo veľkých záhradách, predovšetkým v komunálnej oblasti, na športoviskách, verejných komunikáciách a v poľnohospodárstve alebo lesnom hospodárstve sa musí pracovať s najvyššou opatrnosťou.



Pozor! Zdraviu škodlivé vibrácie!

Nadmerné zaťaženie vibráciami môže mať za následok ohrozenie krvného obehu alebo nervovej sústavy, zvlášť u osôb s problematickým krvným obehom. Ak sa objavia príznaky, ktoré by mohli byť vyvolané následkom vibrácií, vyhľadajte lekársku pomoc. Tieto symptómy, ktoré sa vyskytujú prevažne v prstoch, rukách alebo v zápästí, sú napríklad (zoznam príkladov nie je úplný):

- necitlivosť,
- bolesti,
- svalová slabosť,
- zmeny zafarbenia pokožky,
- nepríjemné mravčenie.

4.2 Transportovanie stroja



Vyvarujte sa nebezpečenstva úrazu na ostrých hranách stroja, preto používajte vždy pracovné rukavice.

Pred prepravou stroj vypnite, vytahnite sieťový kábel a nechajte dobehnúť nože.

Pri nadvíhovaní stroja dodržujte pokyny, uvedené v kapitole „Transportovanie stroja“ (⇒ 13.).

Zohľadnite hmotnosť stroja a pri nakladaní používajte podľa potreby vhodné nakladacie zariadenia (nakladacie rampy, zdvíhacie zariadenia).

Pri nadvíhovaní a nosení stroja dajte pozor, aby ste sa nedostali do kontaktu so žacím nožom.

Stroj transportujte len s vychladnutým motorom.

Stroj a príslušenstvo prepravované so strojom (napr. zberný kôš na trávu) vždy riadne zaistíte na ložnej ploche použitím dostatočne dimenzovaných viazacích prostriedkov (laná, upevňovacie popruhy a pod.).

Pri transporte stroja dodržujte platné regionálne zákonné predpisy, predovšetkým predpisy o bezpečnosti a zabezpečení nákladu počas transportu a spôsobe prepravy predmetov na ložnej ploche.

4.3 Preventívne bezpečnostné opatrenia

Stroj nikdy nedovoľte používať deťom ani iným osobám, ktoré neboli oboznámené s návodom na obsluhu.

V súvislosti s prevádzkovou dobou záhradnej techniky s motorovým pohonom dodržiavajte platné miestne predpisy.



Počas kosenia noste vždy pevnú obuv a dlhé nohavice. Nikdy nekoste bosí ani v sandáloch.

Pozemok, na ktorom sa má so strojom pracovať, dôkladne skontrolujte a odstráňte všetky kamene, konáre, drôty, kosti či iné cudzie predmety, ktoré by stroj mohol vymrštiť.

Pred použitím stroja vždy vizuálne skontrolujte, či sa rezný nástroj, upevňovacie skrutky a celá rezná jednotka nachádzajú v bezchybnom stave.

Skontrolujte predovšetkým pevné upevnenie, poškodenie, ako aj opotrebovanie dielov (⇒ 12.5).

Opotrebované alebo poškodené diely vymeňte ešte pred použitím stroja. Nečitateľné alebo poškodené výstražné a bezpečnostné symboly sa musia na stroji obnoviť. Váš špecializovaný predajca výrobkov VIKING má k dispozícii náhradné samolepiace výstražné symboly.

Motor nikdy nezapínajte bez správne namontovaného noža. Nebezpečenstvo prehriatia motora!

Kosačku nikdy nepoužívajte s poškodenými ochrannými zariadeniami, s nefunkčnou motorovou brzdou alebo bez namontovaných ochranných zariadení, napr. bez vyhadzovacej klapky, resp. bez zberného zariadenia.

Z bezpečnostných dôvodov používajte vždy len nepoškodený zberný kôš na trávu.

Na stroji inštalované spínacie zariadenia sa nesmú odstrániť ani skratovať (napr. priviazaním páky pre zastavenie motora k vodiacemu držadlu).

Dodržujte pokyny, uvedené v kapitole „Varovanie – nebezpečenstvo úrazu elektrickým prúdom“ (⇒ 4.6).

4.4 Pokyny pre správne kosenie trávnik

 Riziko úrazu osôb, predovšetkým detí a zvierat, zdržujúcich sa v pracovnej oblasti. Prezieravo zabráňte všetkým možnostiam ohrozenia ďalších osôb.

Nekoste pri teplotách okolia pod +5°C.

Nekoste mokrú trávu a nikdy nekoste počas dažďa. Pri kosení mokrej trávy sa zvyšuje riziko úrazu (zníženie adhézných podmienok pre stabilný postoj obsluhy).

Koste len za denného svetla alebo pri dobrom osvetlení.

Pred štartovaním postavte stroj na rovnú plochu. Pri štartovaní motora sa stroj nesmie naklápať.

Pri štartovaní motora postupujte opatrne, dodržiavajte pokyny v kapitole „Uvedenie stroja do prevádzky“ (⇒ 11.). Dbajte na dostatočnú vzdialenosť nôh od rezného nástroja.

Stroj vedte len krokom – pri práci so strojom nikdy nebežte. Pri rýchlom vedení stroja sa môže obsluha ľahko potknúť alebo pošmyknúť, čím sa zvyšuje nebezpečenstvo úrazu.

Motor vždy vypnite:

- ak sa musí kosačka pri prechádzaní cez iné plochy, než je tráva, nakloniť,
- pri premiestňovaní kosačky ku kosenej ploche a späť,
- pred zvesením zberného koša na trávu.

Pri kosení na svahu dbajte vždy na správnu stabilitu. Vyhýbajte sa koseniu trávy na príliš strmých svahoch, aby ste nestratili kontrolu nad strojom.

Pri zmene smeru jazdy na svahu postupujte veľmi opatrne, aby ste predišli strate kontroly nad strojom.

Pri kosení postupujte v priečnom smere ku svahu, nikdy nie priamo nahor či nadol, aby pri prípadnej strate kontroly nad strojom nedošlo k úrazu následkom samovoľného pohybu kosačky na trávu.

Pozor – nebezpečenstvo potknutia!

Pri pohybe dozadu a pri ťahaní kosačky na trávu dbajte na zvýšenú opatrnosť.

Osobitne opatrne postupujte tiež pri otáčaní alebo priťahovaní stroja k sebe.

Z bezpečnostných dôvodov stroj nepoužívajte na svahoch so stúpaním väčším ako 25° (46,6 %).

Nebezpečenstvo úrazu!

Sklon svahu 25° zodpovedá vertikálnemu prevýšeniu o hodnotu 46,6 cm na horizontálnu vzdialenosť 100 cm.

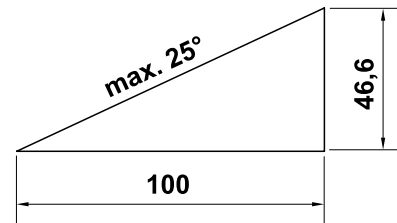

STOP



Upozorňujeme, že po vypnutí motora trvá ešte niekoľko sekúnd, kým sa pracovné náradie úplne zastaví.

V žiadnom prípade sa nepokúšajte kontrolovať nôž, kým je kosačka na trávu v prevádzke. Nikdy neotvárajte vyhadzovaciu klapku ani nezvesujete zberný kôš na trávu, ak sa ešte točí žací nôž. Otáčajúci sa nôž môže spôsobiť úraz.

Na vodiace držadlo nikdy nevesajte žiadne predmety (napr. pracovný odev). Predlžovacie káble nesmiete namotávať na vodiace držadlo.

Pravidelne kontrolujte bezpečné upevnenie, bezchybný stav a opotrebovanie noža (⇒ 12.5).



Pozor – nebezpečenstvo úrazu!

Nohy ani ruky nikdy neumiestňujte na alebo pod rotujúce diely. Nikdy sa nedotýkajte rotujúceho noža. Zdržiavajte sa vždy v dostatočnej vzdialenosti od vyhadzovacieho otvoru. Vždy dodržiavajte bezpečný odstup určený vodiacim držadlom.

Vyhňte sa častému zapínaniu a vypínaniu motora v krátkych intervaloch, predovšetkým však „pohrávanie“ sa so štartovacím tlačidlom. Nebezpečenstvo prehriatia motora!

Kolísanie napätia pri rozbehu stroja môže pri nepriaznivých podmienkach siete spôsobiť rušenie iných elektrických spotrebičov, ktoré sú pripojené do rovnakého elektrického okruhu. V tomto prípade je potrebné realizovať primerané opatrenia (napr. pripojenie do iného elektrického okruhu než príslušné zariadenie, prevádzkovanie stroja v elektrickom okruhu s nižšou impedanciou).



Vypnite motor, odpojte elektrickú zástrčku a skontrolujte, či sa rezný nástroj úplne zastavil, vždy:

- pred uvoľnením zablokovaného mechanizmu alebo čistením upchatého vyhadzovacieho kanála,
- pri náraze rezného nástroja na cudzí predmet. V takomto prípade sa musí skontrolovať rozsah poškodenia rezného nástroja. Kosačka na trávnu s poškodeným alebo deformovaným hriadeľom noža resp. hriadeľom motora sa nesmie uviesť do prevádzky.
Nebezpečenstvo úrazu v dôsledku poškodených dielov!

- pred vykonaním kontroly, čistenia a iných prác na kosačke (ako napr. nastavenie výšky kosenia, sklopenie alebo nastavenie vodiaceho držadla),
- v prípade, že kosačka začne nezvyčajne silno vibrovať. V takomto prípade sa musí skontrolovať celý stroj, predovšetkým však rezný nástroj, či niektoré diely nie sú poškodené alebo uvoľnené. Poškodené diely sa musia vymeniť ešte pred opätovným uvedením stroja do prevádzky, uvoľnené diely sa musia upevniť, resp. pevne zaskrutkovať.
- keď sa vzdialite od stroja, resp. ak stroj ostane bez dozoru,
- pred zdvihnutím alebo prenášaním stroja,
- pred prepravou stroja.

Kosačku nikdy nedvíhajte ani nenoste so zapnutým motorom alebo so sieťovým káblom pripojeným k elektrickej sieti.

Stroj nie je povolené používať na prepravu osôb, najmä detí, ani iných predmetov.

4.5 Údržba, čistenie, opravy a uskladnenie



Pred začatím akýchkoľvek prác na stroji, pred nastavovaním alebo čistením kosačky a pred kontrolou zauzlenia alebo poškodenia prírodného kábla je potrebné vypnúť kosačku a vytiahnuť kábel zo sieťovej zásuvky.



Pri všetkých prácach na reznom nástroji používajte pevné pracovné rukavice.

Pred uskladnením v uzavretej miestnosti, pred začiatkom údržbárskych prác a pred čistením nechajte stroj úplne vychladnúť.

Údržbárske práce vykonávajúte len v rozsahu, ktorý je popísaný v tomto návode na obsluhu. Všetky ostatné práce nechajte vykonať u špecializovaného predajcu.

Spoločnosť VIKING odporúča, aby sa všetky údržbárske práce a opravy vykonávali výlučne u špecializovaného predajcu výrobkov VIKING. Odborní predajcovia výrobkov VIKING pravidelne dostávajú ponuky zúčastniť sa školení a takisto potrebné technické informácie.

Ak potrebujete odborné informácie alebo ak nemáte k dispozícii potrebné náradie, vždy vyhľadajte pomoc u špecializovaného predajcu (spoločnosť VIKING odporúča špecializovaného predajcu výrobkov VIKING).

Používajte výlučne originálne náradie, príslušenstvo a náhradné diely. Inak hrozí nebezpečenstvo úrazov, pričom môže dôjsť k ohrozeniu zdravia osôb alebo k poškodeniam stroja.

Spoločnosť VIKING odporúča používať výlučne originálne náradie, originálne príslušenstvo a originálne náhradné diely VIKING. Ich vlastnosti optimálne zodpovedajú stroju a požiadavkám používateľa.

Originálne náhradné diely VIKING môžete rozlíšiť podľa objednávacieho čísla náhradného dielu VIKING, podľa názvu náhradného dielu VIKING a prípadne podľa značky označujúcej náhradné diely VIKING. Na malých dieloch môže byť uvedené iba samotné označenie.

Pevným dotiahnutím všetkých matíc, čapov a skrutiek zaistíte bezpečnú prevádzkyschopnosť stroja.

Pravidelne kontrolujte zberné zariadenie, či nie je opotrebované, poškodené alebo nefunkčné.

Pri náraze rezného nástroja alebo kosačky na trávu do prekážky, resp. do cudzieho predmetu vypnite motor, vytiahnite kábel zo sieťovej zásuvky a kosačku dajte skontrolovať odborníkovi.

Nečitateľné výstražné a bezpečnostné symboly sa musia na stroji obnoviť. Váš špecializovaný predajca výrobkov VIKING má k dispozícii náhradné samolepiace výstražné symboly.

Prívodný sieťový kábel smie opravovať, resp. vymieňať výhradne autorizovaný odborný elektroinštalatér.

S cieľom zabrániť nebezpečenstvu vzniku požiaru udržiavajte priestor v oblasti chladiacich otvorov medzi krytom motora a žacou skriňou čistý, bez zvyškov napr. trávy, slamy, machu, lístia alebo vytečeného oleja.

Ak boli v dôsledku údržbárskych prác demontované diely alebo ochranné zariadenia, musia sa tieto diely a zariadenia bezodkladne a v súlade s pokynmi namontovať späť.

Po ukončení prác kosačky na trávu vždy dôkladne vyčistíte. Na čistenie kosačky na trávu nikdy nepoužívajte vysokotlakové čistiace zariadenie ani prúd vody (napr. ostriekanie záhradnou hadicou). Nepoužívajte žiadne agresívne čistiace prostriedky. Tieto čistiace prostriedky by mohli poškodiť plastové a kovové diely, a tým negatívne ovplyvniť bezpečnú prevádzku vášho stroja od spoločnosti VIKING.

Pravidelne kontrolujte opotrebovanie a riadny technický stav celého stroja, predovšetkým pred uskladnením stroja na dlhší čas (ako napr. zimná prestávka). Opotrebované alebo poškodené diely včas vymeňte, aby bol stroj vždy v bezpečnom prevádzkyschopnom stave.

Kosačku na trávu s vychladnutým motorom bezpečne uskladnite v suchej uzatvorenej miestnosti mimo dosahu detí.

4.6 Varovanie – nebezpečenstvo úrazu elektrickým prúdom



Pozor! Nebezpečenstvo úrazu elektrickým prúdom!

Z hľadiska bezpečnosti sú osobitne dôležité sieťový kábel, elektrická zástrčka, vypínač a prívodný kábel. Ak chcete zabrániť nebezpečenstvu úrazu elektrickým prúdom, nesmiete používať poškodené káble, spojky a konektory, ani prívodné káble, ktoré nevyhovujú predpisom. Preto pravidelne kontrolujte prívodné káble, či sa neobjavujú známky poškodenia alebo starnutia materiálu (polámaná izolácia).

Nikdy nepoužívajte poškodený predlžovací kábel. Poškodené predlžovacie káble neopravujte, vymeňte ich vždy za nové.

Stroj sa nesmie používať, ak sú káble poškodené alebo opotrebované.

Nebezpečenstvo úrazu elektrickým prúdom!

Poškodený kábel nezapájajte do elektrickej siete. Kým poškodený kábel neodpojíte od elektrickej siete, nedotýkajte sa ho.

Nebezpečenstvo úrazu elektrickým prúdom!

Nesmiete používať poškodené káble, spojky a konektory, ani prívodné káble, ktoré nevyhovujú predpisom.

Pri kosení vedte kábel v dostatočnej vzdialenosti od noža.

Používajte výlučne predlžovacie káble izolované proti vlhkosti, ktoré sú určené na používanie vonku a sú kompatibilné so strojom (⇒ 11.1).



I napriek tomu, že pohonný motor je chránený pred striekajúcou vodou, nesmie sa s kosačkou na trávu pracovať počas dažďa ani v mokrom prostredí.

Stroj nenechávajte na daždi bez ochranného krytu proti vode.

Prívodný kábel odpájajte tak, že zástrčku vytiahnete zo sieťovej zásuvky. Nikdy neťahajte za prívodné káble.

Stroj zapájajte len do elektrickej siete vybavenej prúdovým chráničom s vypínacím prúdom max. 30 mA. Bližšie informácie vám poskytne elektroinštalatér.

Ak budete chcieť stroj napájať prúdom z elektrocentrály, dbajte na to, aby nedošlo k poškodeniu kosačky na trávu v dôsledku kolísania napätia.

Vždy skontrolujte dostatočné istenie sieťového vedenia.

Z dôvodu elektrickej bezpečnosti musí byť elektrický kábel vždy riadne namontovaný na vodiacom držadle (⇒ 7.2).

4.7 Likvidácia

Zabezpečte, aby bol použitý a nepotrebný stroj odovzdaný do špecializovanej zberne pre ekologickú likvidáciu odpadu. Stroj

pred likvidáciou zneškodnite tak, aby bol nepoužiteľný. Aby sa zabránilo zneužitiu stroja a tým možným úrazom, odstráňte prívodný elektrický kábel príp. elektrický kábel k motoru.

Nebezpečenstvo úrazu žacím nožom!

Nikdy nenechávajte bez dozoru ani kosačku, ktorá je vyradená z prevádzky. Zaisťte, aby bol stroj a žací nôž uskladnený mimo dosahu detí.

5. Popis symbolov



Pozor!

Pred uvedením stroja do prevádzky si dôkladne prečítajte návod na obsluhu.



Nebezpečenstvo úrazu!

Riziko úrazu osôb, zdržujúcich sa v pracovnej oblasti.

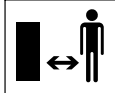

Nebezpečenstvo úrazu!

Dávajte pozor na ostrý žací nôž. Po vypnutí motora trvá ešte niekoľko sekúnd, kým sa žací nôž úplne zastaví (motorová/nožová brzda). Pred začatím akýchkoľvek prác na reznom nástroji, pred údržbárskymi prácami alebo čistením, pred kontrolou zauzlenia alebo poškodenia prívodného kábla a pred vzdialením sa od stroja je potrebné vypnúť motor a odpojiť kábel od sieťovej zásuvky.



Nebezpečenstvo úrazu elektrickým prúdom!

Pripojovací kábel ved'te v dostatočnej vzdialenosti od rezného nástroja.



ME 339:
Spustenie motora.



ME 339 C:
Spustenie motora.



ME 339 C:
Zastavenie motora.

6. Rozsah dodávky



Poz.	Názov	ks
A	Základný stroj	1
B	Horný diel zberného koša	1
C	Spodný diel zberného koša	1
D	Čap	2
•	Návod na obsluhu	1

ME 339 C:

E	Podložka	2
F	Skrutka	1
G	Čap	1
H	Upevňovací segment	2
I	Rýchlopínacia páka	1

ME 339:

J	Skrutka s plochou zaoblenou hlavou	2
K	Vedenie kábla	1
L	Krídlová matica	2
M	Príchytká kábla	1

7. Príprava stroja na prevádzku

7.1 Všeobecne



Nebezpečenstvo úrazu

Dodržujte bezpečnostné pokyny, uvedené v kapitole „Pre vašu bezpečnosť“ (⇒ 4.).

- Pre vykonanie všetkých popísaných prác sa musí stroj postaviť na vodorovnú, hladkú a pevnú plochu.

7.2 Montáž jednodielneho vodiaceho držadla (ME 339 C)



- Jednodielne vodiace držadlo (1) nastavte v konzole vodiaceho držadla (2) do pracovnej pozície a podržte.
- Upevňovacie segmenty (H) vložte podľa obrázka z ľavej a pravej strany do konzoly vodiaceho držadla (2). Na skrutku (F) nasadte podložku (E) a skrutku (F) vsuňte zvnútra smerom von cez upevňovacie segmenty do spodného dielu vodiaceho držadla.
- Nasadte podložku (E).
- Do rýchlopínacej páky (I) vložte čap (G) a spoločne naskrutkujte na skrutku (F).
- Uzavrte rýchlopínaciu páku (3).
- Rýchlopínacia páka (3) musí byť dotiahnutá tak pevne, aby bola úplne uzavretá, pričom sa vodiace držadlo pevne zaistí v konzole vodiaceho držadla. Rýchlopínaciu páku podľa potreby opäť uvoľnite a zaskrutkujte resp. odskrutkujte skrutku (F).

Montáž elektrického kábla:

- Elektrický kábel (1) vložte podľa obrázka do upevňovacieho labyrintu kábla (2) na konzole vodiaceho držadla. Dbajte pritom na správnu polohu upevňovacej pásky (3) v labyrinte kábla.
- Elektrický kábel (1) vtačte do držiaka (4) na manžete vodiaceho držadla. Elektrický kábel musí v oblasti spodného dielu vodiaceho držadla pevne priliehať k rúrke vodiaceho držadla.

7.3 Montáž dvojdielneho vodiaceho držadla (ME 339)



Montáž horného dielu vodiaceho držadla:

- Do vedenia kábla (K) zasuňte skrutku s plochou zaoblenou hlavou (J) a zaveste elektrický kábel (1).
- Dvojdielne vodiace držadlo (2) nasadte na obidva spodné diely vodiaceho držadla (3). Skrutky s plochou zaoblenou hlavou (J) – vpravo s vedením kábla (K), vľavo bez vedenia kábla – nasuňte do otvorov zvnútra smerom von a pevne dotiahnite prostredníctvom krídlových matíc (L).

Montáž príchytky kábla:



Nebezpečenstvo úrazu elektrickým prúdom!

Aby sa nepoškodila izolačná vrstva vodiaceho držadla, príchytku kábla zatlačte len rukou. Pri montáži nepoužívajte žiadne náradie (ako napr. skrutkovač alebo kladivo).

- Elektrický kábel (1) upevnite na horný diel vodiaceho držadla pomocou príchytka kábla (M). Medzi príchytkou kábla a spínačom na hornom diele vodiaceho držadla dodržte odstup 25 - 27 cm.

7.4 Zmontovanie zberného koša na trávu



- Horný diel zberného koša (B) nasadte na spodný diel zberného koša (C). Dajte pozor na správnu polohu vo vedení (1).
- Čapy (D) zatlačte do príslušných otvorov z vnútornej strany.
- Horný diel zberného koša (B) zaaretujte do spodného dielu zberného koša ľahkým zatlačením.
- Zaveste zberný kôš (⇒ 8.3).

8. Ovládacie prvky

8.1 Jednodielne vodiace držadlo (ME 339 C)



Kosačka **ME 339 C** je vybavená nastaviteľným teleskopickým vodiacim držadlom.



Nebezpečenstvo úrazu elektrickým prúdom!

Elektrický kábel musí byť vždy upevnený v manžete vodiaceho držadla a v konzole vodiaceho držadla. Pri nastavenej najvyššej výške vodiaceho držadla musí mať elektrický kábel v oblasti nastavovania teleskopického vodiaceho držadla ľahký prievis (⇒ 7.2).



Nebezpečenstvo úrazu privretím!

Po uvoľnení rýchlopínacej páky sa môže vodiace držadlo sklopiť, príp. zasunúť. Pri uvoľňovaní rýchlopínacej páky si preto vodiace držadlo (1) na najvyššom mieste vždy jednou rukou pridržujte.

1 Sklopenie vodiaceho držadla:

Transportná poloha (za účelom čistenia stroja, priestorovo úsporného prepravovania a uskladnenia stroja):

- Nastavte najnižšiu výšku vodiaceho držadla.
- Vodiace držadlo (1) pevne držte jednou rukou a otvorte rýchlopínaciu páku (2).

- Vodiace držadlo (1) preklopte smerom dopredu.
- Podľa potreby sa môže rýchlopínacia páka (2) uzavrieť a vodiace držadlo upevniť v transportnej polohe.

Pracovná poloha (za účelom tlačenia stroja):

- Vodiace držadlo (1) vyklopte smerom dozadu a jednou rukou držte.
- Uzavrite rýchlopínaciu páku (2).
- Rýchlopínacia páka (2) musí byť dotiahnutá tak pevne, aby bola úplne uzavretá a pritom bolo vodiace držadlo pevne upevnené v konzole vodiaceho držadla. Rýchlopínaciu páku podľa potreby opäť uvoľnite a zaskrutkujte resp. vyskrutkujte skrutku (3).
- Nastavte výšku vodiaceho držadla.

2 Nastavenie výšky:

Výška teleskopického vodiaceho držadla sa dá nastaviť plynulo:

- Horný diel vodiaceho držadla (4) pevne držte jednou rukou a otvorte rýchlopínaciu páku (5).
- Horný diel vodiaceho držadla (4) vytiahnite resp. zasunúť do spodného dielu vodiaceho držadla a tým nastavte požadovanú výšku.

- Horný diel vodiaceho držadla (4) pevne držte jednou rukou a uzavrite rýchlopínaciu páku (5).
- Rýchlopínacia páka (5) musí byť dotiahnutá tak pevne, aby bola úplne uzavretá a pritom bol horný diel vodiaceho držadla pevne upevnený v spodnom dieli vodiaceho držadla. Rýchlopínaciu páku podľa potreby opäť uvoľnite a potrebné predpätie nastavte otáčaním rýhovanej matice (6).

8.2 Dvojdielne vodiace držadlo (ME 339)



Nebezpečenstvo úrazu privretím!

Po uvoľnení krídlových matíc sa môže horný diel vodiaceho držadla sklopiť. Pri odskrutkovaní krídlových matíc si preto vždy jednou rukou pridržiujte horný diel vodiaceho držadla (2) na najvyššom mieste.

Sklopenie vodiaceho držadla:

Transportná poloha (za účelom čistenia stroja, priestorovo úsporného transportovania a uskladnenia stroja):

- Krídlové matice (1) vyskrutkujte tak ďaleko, aby sa v odľahčovacích zápchoch závitov voľne pohybovali a horný diel vodiaceho držadla (2) sklopte smerom dopredu.

Pracovná poloha (za účelom tlačenia stroja):

- Horný diel vodiaceho držadla (2) vyklopte smerom dozadu a jednou rukou držte.
- Pevne dotiahnite krídlové matice (1). Dajte pozor na správnu polohu vedenia kábla (3).

8.3 Zberný kôš na trávu



Zavesenie:

- Otvorte a podržte vyhadzovaciu klapku (1).
- Upevňovacie výstupky (3) zberného koša (2) zaveste do uloženia (4) na zadnej strane stroja.
- Uzavrite vyhadzovaciu klapku (1).

Zvesenie:

- Otvorte a podržte vyhadzovaciu klapku (1).
- Nadvihnite zberný kôš (2) a vyberte smerom dozadu.
- Uzavrite vyhadzovaciu klapku (1).

8.4 Centrálné nastavenie výšky kosenia



Nastaviť sa dá **päť** rôznych výšok kosenia v rozsahu **30 mm až 70 mm**.

Stupeň 1 = najnižšia výška kosenia

Stupeň 5 = najvyššia výška kosenia

Kosačky pre Veľkú Britániu:

Výšku kosenia je možné nastaviť v **šiestich** rôznych polohách v rozsahu **20 mm až 70 mm**.

Stupeň S = najnižšia výška kosenia

Stupeň 5 = najvyššia výška kosenia



Aby sa predchádzalo možnému poškodeniu stroja, najnižšia výška kosenia by sa mala používať len na zaručene rovných trávnatých plochách.

Nastavenie výšky kosenia:

- Páku pre nastavenie výšky kosenia (1) ľahko odtlačte smerom od kosačky tak, aby aretačné výstupky (2) uvoľnili páku.
- **Nastavenie vyššej výšky kosenia:** Kosačku nadvihnite pomocou páky pre nastavenie výšky kosenia (1) (páku posuňte smerom dopredu).
Nastavenie nižšej výšky kosenia: Kosačku spustite dole pomocou páky pre nastavenie výšky kosenia (1) (páku posuňte smerom dozadu).
- Páku pre nastavenie výšky kosenia (1) pritlačte smerom ku kosačke tak, aby sa aretačné výstupky (2) zaaretovali do páky. Nastavenú výšku kosenia je možné odčítať na najprednejšom aretačnom výstupku (3).

9. Pokyny pre prácu

9.1 Všeobecné pokyny



Nebezpečenstvo úrazu!

Prípadné zauzlenie kábla okamžite odstráňte.

Pri kosení veďte prívodný kábel vždy za sebou. Prívodné káble môžete pri kosení nedopatrením prerezať, hrozí tiež nebezpečenstvo potknutia. Preto predstavujú vysoké riziko úrazu. Pri kosení musíte teda postupovať tak, aby bol prívodný kábel vždy pod dohľadom a aby ležal na pokosenej ploche.

Pekný a hustý trávnik dosiahnete častým kosením a udržiavaním krátkeho strihu trávy.

V horúcom a suchom počasí nestrihajte trávnik príliš nakoľko, inak ho spáli slnko a bude nevzhľadný.

Pri použití ostrého noža je vzhľad pokosenej plochy krajší v porovnaní s tupým nožom, preto sa nôž musí pravidelne ostríť (špecializovaný predajca výrobkov VIKING).

9.2 Kosenie na svahu

Z bezpečnostných dôvodov používajte kosačku len na svahoch so sklonom max. 25°. Sklon svahu 25° (46,6%) zodpovedá vertikálnemu prevýšeniu o hodnotu 46,6 cm pri horizontálnej vzdialenosti 100 cm.



9.3 Správne zaťaženie elektromotora

Kosačku na trávnu nezapínajte vo vysokej tráve ani s nastavenou najnižšou výškou kosenia.

Kosačka na trávnu sa môže zaťažiť len natoľko, aby pritom nedošlo k podstatnému zníženiu otáčok elektromotora.

Ak začnú otáčky elektromotora klesať, nastavte vyššiu výšku kosenia alebo znížte rýchlosť pojazdu.

9.4 Pri zablokovaní žacieho noža

Ihneď vypnite motor a vytiahnite vidlicu kábla zo sieťovej zásuvky. Až potom odstráňte príčinu poruchy.

9.5 Tepelná ochrana motora proti preťaženiu

V prípade preťaženia motora zabudovaná tepelná ochrana motora proti preťaženiu samočinne vypne motor.

Príčiny preťaženia motora:

- kosenie príliš vysokej trávy alebo kosenie pri príliš nízko nastavenej výške kosenia,
- príliš vysoká rýchlosť pojazdu,
- nedostatočné čistenie vstupných otvorov pre chladiaci vzduch (sacie drážky)
- opotrebovaný alebo otupený žací nôž,
- nevhodný alebo príliš dlhý prívodný sieťový kábel – pokles napätia (⇒ 11.1).

Opätovné spustenie stroja

Po uplynutí doby potrebnej na ochladenie motora asi 10 min. (v závislosti na teplote okolia) je možné stroj opäť spustiť do prevádzky obvyklým spôsobom (⇒ 11.).

10. Bezpečnostné zariadenia

10.1 Dvojručné ovládanie

Elektromotor možno zapnúť len vtedy, ak pravou rukou stlačíte a podržíte štartovacie tlačidlo a potom ľavou rukou pritiahnete páku pre zastavenie motora k vodiacemu držadlu.

10.2 Dobeňová brzda motora

Po uvoľnení páky pre zastavenie motora sa žací nôž za menej než 3 sekundy úplne zastaví.

Integrovaná dobeňová brzda motora skracuje dobu dobehu až po úplné zastavenie noža.

11. Uvedenie stroja do prevádzky

11.1 Pripojenie stroja do elektrickej siete



Nebezpečenstvo úrazu elektrickým prúdom!

Dodržiujte bezpečnostné pokyny, uvedené v kapitole „Pre Vašu bezpečnosť“ (⇒ 4.).

Pri použití káblového bubna musí byť prívodný kábel úplne rozvinutý, v opačnom prípade sa môže vplyvom zvýšeného elektrického odporu znížiť výkon a tým prehriať motor.

Pre pripojenie do elektrickej siete sa musia použiť len také predlžovacie káble, ktoré nie sú slabšie než pogumované káble **H07 RN-F DIN/VDE 0282**.

Minimálny prierez:
do dĺžky 25 m: 3 x 1,5 mm²
do dĺžky 50 m: 3 x 2,5 mm²

Vidlice pripojovacích káblov musia byť vyrobené z gumy alebo pogumované a musia zodpovedať norme (norma **DIN/VDE 0620**).

Sieťové napätie a sieťová frekvencia musia byť zhodné s údajmi na typovom štítku stroja resp. s údajmi uvedenými v kapitole „Technické údaje“ (⇒ 19.).

Prívodné sieťové vedenie musí byť dostatočne istené (⇒ 19.).

Tento stroj je určený na prevádzku s pripojením na napájaciu elektrickú sieť so systémovou impedanciou Z_{\max} v mieste pripojenia (domovej prípojky) maximálne **0,49 ohmu** (pri 50 Hz).

Používateľ si musí sám skontrolovať, či napájacia elektrická sieť do ktorej bude stroj pripojený, spĺňa tieto požiadavky. V prípade nejasností ohľadne systémovej impedancie napájacej elektrickej siete sa obráťte na miestneho dodávateľa elektrického prúdu.

11.2 Odľahčenie napnutia elektrického kábla



Zariadenie na odľahčenie napnutia elektrického kábla zabráňuje pri práci neúmyselnému odpojeniu prívodného sieťového kábla a tým možnému poškodeniu sieťovej zásuvky na stroji.

Prívodný sieťový kábel sa preto musí viesť cez zariadenie na odľahčenie napnutia elektrického kábla.

- Pripojovací kábel (1) upravte do slučky a túto zasuňte do otvoru (2).
- Slučku prevlečte nad hák (3) a pevne utiahnite.

11.3 Zapnutie kosačky



Motor neštartujte vo vysokej tráve resp. pri najnižšie nastavenej výške kosenia, inak sa motor ťažko rozbehne.

- Stlačte a podržte štartovacie tlačidlo (1). Páku pre zastavenie motora (2) pritiahnite k držadlu a podržte.
- Štartovacie tlačidlo (1) sa môže po stlačení páky pre zastavenie motora (2) opäť uvoľniť.

11.4 Vypnutie kosačky



- Uvoľnite páku pre zastavenie motora (1). Motor a žací nôž sa po krátkej dobe dobehu úplne zastavia.

11.5 Indikátor naplnenia zberného koša



Na hornej časti zberného koša je umiestnený indikátor naplnenia (1).

Silný prúd vzduchu, ktorý vzniká rotáciou žacieho noža a ktorý slúži k naplneniu zberného koša trávou, nadvihne klapku indikátora naplnenia (2):
Zberný kôš sa plní pokosenou trávou.

Pri postupnom plnení zberného koša trávou sa intenzita prúdu vzduchu znižuje a klapka indikátora stavu naplnenia klesne (3):

- Vyprázdnenie naplneného zberného koša (⇒ 11.6).

11.6 Vyprázdnenie zberného koša



- Vypnite motor (⇒ 11.4) a zveste zberný kôš (⇒ 8.3).
- Otvorte uzavieracie príložky (1) a horný diel zberného koša (2) vyklopte nahor.
- Uchopte držadlo v hornom dieli zberného koša (3) a držadlo v spodnom dieli zberného koša (4) a vyprázdňte zberný kôš, pozri obrázok.

12. Údržba

12.1 Všeobecne



Nebezpečenstvo úrazu!

Dodržujte bezpečnostné pokyny, uvedené v kapitole „Pre vašu bezpečnosť“ (⇒ 4.).

Údržba raz za rok u špecializovaného predajcu:

Kosačku nechajte raz za rok skontrolovať u špecializovaného predajcu. VIKING odporúča špecializovaného predajcu VIKING.

12.2 Čistenie stroja



Interval údržby: Po každom použití

- Zveste zberný kôš (⇒ 8.3).



Nebezpečenstvo úrazu!

Pred preklopením umiestnite kosačku na pevný, vodorovný a rovný povrch. Stroj môže pri prácach v polohe na čistenie spadnúť. Stojte preto vždy bokom od stroja. Nikdy nepracujte pred alebo za kosačkou.

Poloha na čistenie ME 339 C:

- Sklopte jednodielne vodiace držadlo (⇒ 8.1).
- Nadvihnite vyhadzovaciu klapku (1), preklopte kosačku a postavte ju na konzolu vodiaceho držadla (2).
- Vodiace držadlo (3) položte na zem a v tejto polohe upevnite pomocou rýchloupínacej páky (4).

Poloha na čistenie ME 339:

- Sklopte dvojdielne vodiace držadlo (⇒ 8.2).
- Preklopte kosačku a postavte ju na spodné diely vodiaceho držadla (5).

Pokyny týkajúce sa čistenia:

Stroj sa musí po každom použití dôkladne vyčistiť. Starostlivé zaobchádzanie chráni stroj pred poškodením a predlžuje jeho životnosť.

Na zabezpečenie dostatočného chladenia motora je nutné pravidelne čistiť vedenie chladiaceho vzduchu (nasávacie štrbiny) medzi krytom motora a spodným dielom žacej skrine.

Očistite žací nôž.

Spodné plochy kosačky očistite kefou a vodou. Usadené zvyšky trávy v žacej skrini a vo vyhadzovacom kanáli najskôr odstráňte dreveným kolíkom.

Prúdom vody nikdy nestríekajte na diely motora, tesnenia, ložiská ani na elektrosúčiastky ako spínače. Vyžadovalo by to nákladné opravy.

Ak nečistoty nemožno odstrániť vodou, kefou ani handrou, spoločnosť VIKING odporúča použitie špeciálny čistiaci prostriedok (napr. špeciálny čistiaci prostriedok STIHL).

12.3 Elektromotor a kolesá

Elektromotor nevyžaduje údržbu.

Ložiská kolies nevyžadujú údržbu.

12.4 Horný diel vodiaceho držadla ME 339

Interval údržby: Pred každým použitím

Horný diel vodiaceho držadla je potiahnutý izolačnou vrstvou. Ak sa táto izolačná vrstva poškodí, musí sa horný diel vodiaceho držadla vymeniť.

12.5 Údržba žacieho noža



Interval údržby: Pred každým použitím

- Kosačku preklopte do polohy na čistenie (⇒ 12.2).
- Vyčistite žací nôž (1) a skontrolujte, či nie poškodený alebo nadmerne opotrebený (vruby a praskliny) a podľa potreby vymeňte.
- Hrúbku noža kontrolujte minimálne na 5 miestach pomocou posuvného meradla (2). Minimálna hrúbka noža musí byť dodržaná predovšetkým tiež v oblasti aerodynamickej plochy žacieho noža.
- Na prednú hranu noža priložte pravítko (3) a zmerajte zbrúsenie hrany.

Hranice opotrebovania:

Hrúbka noža musí byť na každom mieste minimálne **1,6 mm**.

Ostrie noža sa môže zbrúsiť maximálne o **5 mm**.

Ak je na kosačke na trávu namontovaný iný nôž, než bol súčasťou balenia, napr. mulčovací nôž, ktorý je k dispozícii

ako zvláštne príslušenstvo, platia pre tento nôž iné hranice opotrebovania (pozrite si Návod na obsluhu súpravy **Kit 339**).



Nebezpečenstvo úrazu!

Opotrebovaný alebo inak poškodený nôž sa môže zlomiť a spôsobiť tak ťažké úrazy. Preto je dôležité bezpodmienečne dodržiavať pokyny na údržbu noža.

Kosačku na trávu nemožno uviesť do prevádzky, ak sú diely reznej jednotky (zahŕňajúcej žací nôž, skrutku noža a uloženia noža) poškodené alebo opotrebované.

Podľa miesta použitia a intenzity namáhania sa môže opotrebovanie nožov značne líšiť. Ak sa stroj často používa na piesočnatej pôde, resp. pri suchom počasí, dochádza k väčšiemu namáhaniu a tým tiež k nadmernému opotrebovaniu noža.

Pri výmene žacieho noža sa vždy musí vymeniť aj skrutka noža (4).

12.6 Demontáž a montáž žacieho noža



Aby sa predišlo poškodeniu skrutky noža, používajte na uvoľnenie resp. dotiahnutie skrutky vhodný šesťhranný nástrčkový kľúč (22 mm).

1 Demontáž:

- Na pridržanie žacieho noža (2) použite vhodný drevený hranol (1).
- Vyskrutkujte skrutku noža (3) a vyberte žací nôž (2).

2 Montáž:



Nebezpečenstvo úrazu!

Žací nôž (2) možno namontovať len tak, ako je uvedené na obrázku. Lamely (6) musia smerovať nadol a dohora ohnuté nože musia smerovať nahor.

Predpísaný uťahovací moment skrutky noža **10 - 15 Nm** sa musí presne dodržať, pretože na tom je závislé bezpečné upevnenie rezného nástroja. Skrutku noža (3) zaistíte navyiac prostriedkom **Loctite 243**.

- Vyčistite dosadaciu plochu noža a puzdro noža.
- Žací nôž (2) namontujte zahnutými krídeľkami smerom hore. Upevňovacie výstupky (4) musia zapadnúť do otvorov (5) žacieho noža.
- Na pridržanie žacieho noža (2) použite vhodný drevený hranol (1).
- Skrutku noža (3) pevne dotiahnite uťahovacím momentom **10 - 15 Nm**.

12.7 Brúsenie žacieho noža



Nebezpečenstvo úrazu!

Pred namontovaním noža skontrolujte, či nie je poškodený. Ak sú na noži viditeľné zárezy alebo praskliny, ak je obrúsený o viac než 5 mm alebo ak je na niektorom mieste tenší než 1,6 mm (⇒ 12.5), treba ho vymeniť.

Spoločnosť VIKING odporúča prenechať brúsenie žacieho noža odborníkovi. Nesprávne nabrúsený nôž (nesprávny uhol ostria noža, nevyváženosť atď.) má negatívny vplyv na správnu funkciu stroja.

Návod na brúsenie:

- Odmontujte žací nôž (⇒ 12.6).
- Žací nôž sa musí pri brúsení chlaďiť, napr. vodou. Nesmie dôjsť k modrému zafarbeniu noža, znamenalo by to zníženie trvanlivosti ostria.
- Nože sa musia brúsiť rovnomerne, aby sa zabránilo vibráciám v dôsledku nevyváženia.
- Dodržte uhol ostria 30°.
- V prípade potreby odihlite reznú hranu noža po nabrúsení jemným brúsnyim papierom.

12.8 Uskladnenie stroja (na zimnú prestávku)

Stroj bezpečne uskladnite v suchej, uzavretej a bezprašnej miestnosti. Uistite sa, či je stroj bezpečne uskladnený mimo dosahu detí.

Kosačku uskladnite vždy len v prevádzkyschopnom stave, podľa potreby sklopte vodiace držadlo.

Skontrolujte pevné dotiahnutie všetkých matic, svorníkov a skrutiek, poškodené či nečitateľné výstražné a bezpečnostné symboly vymeňte za nové, skontrolujte celkové opotrebovanie a riadny technický stav celého stroja. Opotrebované alebo poškodené diely vymeňte.

Prípadné závady na stroji je potrebné odstrániť zásadne ešte pred jeho uskladnením.

Pri uskladnení kosačky na dlhšiu dobu (zimná prestávka) dodržujte nasledujúci postup:

- Dôkladne vyčistite všetky povrchové plochy stroja.
- Všetky pohyblivé diely dobre naolejujte, popr. namažte tukom.

13. Preprava stroja

13.1 Prenášanie a upevnenie kosačky



Nebezpečenstvo úrazu!

Dodržujte bezpečnostné pokyny, uvedené v kapitole „Pre Vašu bezpečnosť“ (⇒ 4.).

Prenášanie stroja:

- Pri nadvihovaní uchopte kosačku vždy len za transportné držadlá (1, 2). Vždy dodržujte dostatočnú vzdialenosť žacieho noža od tela, predovšetkým od chodidiel a nôh.
- Kosačku držte vždy obidvomi rukami, jednou rukou uchopte za horné transportné držadlo (2) a druhou za spodné transportné držadlo (1),

alebo

- kosačku držte jednou rukou za horné transportné držadlo (2).

Upevnenie stroja:

- Kosačku zaistite na ložnej ploche pomocou vhodných viazacích prostriedkov.
- Laná resp. upínacie popruhy upevnite za držadlá (1, 2).

14. Ochrana životného prostredia



Pokosená tráva nepatrí na skládku smetí, ale je najvhodnejším materiálom na kompostovanie.

Obalové materiály, stroj a príslušenstvo sú vyrobené z recyklovateľných materiálov, tieto sa musia likvidovať podľa platných predpisov.

Triedený ekologický zber a likvidácia odpadových materiálov je základným predpokladom pre efektívnu recykláciu cenných surovín. Z tohto dôvodu sa musí stroj po ukončení bežnej technickej životnosti ako neupotrebitelný odovzdať do zberu triedeného materiálu. Pri likvidácii stroja dodržujte pokyny, uvedené v kapitole „Likvidácia použitých materiálov“ (⇒ 4.7).

Pre získanie potrebných informácií o odbornej likvidácii odpadových materiálov sa obráťte na Váš miestny recyklačný podnik alebo na Vášho špecializovaného predajcu.

15. Opatrenia na minimalizovanie opotrebovania a na zabránenie vzniku škôd

Ak chcete predísť poškodeniu alebo nadmernému opotrebovaniu stroja VIKING, bezpodmienečne dodržiavajte nasledujúce dôležité pokyny:

1. Bežné spotrebné náhradné diely

Niektoré diely strojov VIKING podliehajú bežnému prevádzkovému opotrebeniu i pri predpísanom používaní, a preto sa musia tieto diely v závislosti od spôsobu a doby použitia vždy včas vymeniť.

Medzi tieto diely patrí napr.:

- nôž,
- zberný kôš na trávu.

2. Dodržovanie pokynov uvedených v tomto návode na obsluhu

Používanie, údržba a uskladnenie stroja VIKING musí prebiehať tak dôkladne, ako je popísané v tomto návode na obsluhu. Za všetky škody, ku ktorým došlo následkom nedodržania bezpečnostných pokynov a pokynov na obsluhu a údržbu, zodpovedá sám používateľ.

To platí predovšetkým pre:

- nedostatočne dimenzovaný prívodný kábel (prierez).
- nesprávne pripojenie na elektrickú sieť (nesprávne napätie).
- firmou VIKING neschválené úpravy stroja.
- použitie náradia a príslušenstva, ktoré nie je pre stroj schválené, nevhodné alebo kvalitatívne nevyhovujúce.

- použitie výrobku v rozpore s predpísaným určením.
- použitie stroja na športové alebo súťažné akcie.
- následné škody, ktoré vznikli ďalším používaním stroja s vadnými súčiastkami.

3. Údržbárske práce

Všetky práce uvedené v odstavci "Údržba" sa musia vykonávať pravidelne podľa predpísaných intervalov.

Pokiaľ tieto údržbárske práce nemôže vykonať sám používateľ, musí tým poveriť špecializovaného predajcu.

Firma VIKING odporúča, aby všetky servisné práce a opravy vykonával výlučne špecializovaný predajca VIKING.

Odborní predajcovia VIKING sú pravidelne školení a disponujú všetkými potrebnými technickými informáciami.

Zanedbaním týchto prác môžu vzniknúť škody, za ktoré zodpovedá sám používateľ.

K tomu patria okrem iného:

- škody na motore pohonu stroja v dôsledku nedostatočného čistenia vstupných otvorov pre chladiaci vzduch (sacie drážky).
- korózia a iné škody spôsobené následkom neodborného uskladnenia.
- poškodenie stroja spôsobené použitím nekvalitných náhradných dielov.
- škody v dôsledku neskoro alebo nedostatočne vykonanej údržby resp. v dôsledku servisných prác alebo opráv, ktoré neboli vykonané v servisnej dielni špecializovaného predajcu.

16. Bežné náhradné diely

Žací nôž

6320 702 0100

Skrutka noža

6310 710 2800



Upevňovacie diely žacieho noža (napr. skrutka noža) sa musia pri výmene noža resp. pri montáži noža tiež vymeniť. Náhradné diely sú k dispozícii u špecializovaného predajcu VIKING.

17. Schéma elektrického zapojenia



- 1 Pripojenie do siete
- 2 Hlavný vypínač
- 3 Vidlica
- 4 Kondenzátor
- 5 Motor
- BL modrá
- BR hnedá

18. CE-Prehlásenie o zhode výrobcom

Výrobca,

VIKING GmbH
Hans Peter Stihl-Straße 5
A 6336 Langkampfen/Kufstein

týmto prehlasuje, že stroj:

Elektrická kosačka na trávnu s ručným ovládaním (ME)

Výrobná značka: VIKING
Typ: ME 339.0
ME 339.0 C

Sériové identifikačné číslo 6320

spĺňa požiadavky nasledujúcich smerníc EU:

2000/14/EC, 2002/96/EC, 2004/108/EC, 2006/95/EC, 2006/42/EC, 2011/65/EC

Vývoj a konštrukcia tohto výrobku prebiehala v súlade s nasledujúcimi normami:

EN 60335-1, EN 60335-2-77

Použitá metodika hodnotenia zhodnosti výroby:

Dodatok VIII (2000/14/EC)

Názov a adresa sídla účastníkov konania:

TÜV Rheinland LGA Products GmbH
Tillystraße 2
D-90431 Nürnberg

Zostavenie a uloženie technickej dokumentácie:

Johann Weiglhofer
VIKING GmbH

Rok výroby a sériové číslo sú uvedené na typovom štítku stroja.

Nameraná hladina akustického výkonu: 92,5 dB(A)

Hladina akustického výkonu: 93 dB(A)

Langkampfen,
2014-01-02 (RRRR-MM-DD)

VIKING GmbH

Weiglhofer

Vedúci odboru výskumu a vývoja produktov

19. Technické údaje

ME 339.0 / ME 339.0 C:

Sériové identifikačné číslo	6320
Motor, konštrukcia	elektromotor
Výrobca	Cleva
Typ	AC univerzálny motor
Napätie	230 V~
Príkion	1200 W
Frekvencia	50 Hz
Poistka	5 A
Trieda ochrany	II
Druh ochrany	IPX 4
Rezný ústrojenstvo	rotačný nôž
Šírka záberu pri kosení	37 cm
Otáčky rezného ústrojenstva	3200 ot/min
Podľa smernice 2000/14/EC:	
Hladina akustického výkonu L_{WA}	93 dB(A)
Podľa smernice 2006/42/EC:	
Hladina akustického tlaku na pracovisku	
L_{pA}	79 dB(A)
Tolerancia K_{pA}	1 dB(A)
Pohon rotačného noža	permanentný
Uťahovací moment skrutky noža	10 - 15 Nm
Priemer kolies vpredu	150 mm
Priemer kolies vzadu	180 mm
Zberný kôš, objem	40 l
Výška kosenia	30 - 70 mm

ME 339.0 / ME 339.0 C:

Výška kosenia (len pre Veľkú Britániu) 20 - 70 mm

ME 339.0:

Uvedená charakteristická hodnota vibrácií podľa EN 12096:

Nameraná hodnota	
a_{hw}	0,82 m/s ²
Tolerancia K_{hw}	0,41 m/s ²
Meranie podľa EN 20643	
D/Š/V	122/42/107 cm
Hmotnosť	14 kg
Hmotnosť (len pre Veľkú Britániu)	15 kg

ME 339.0 C:

Uvedená charakteristická hodnota vibrácií podľa EN 12096:

Nameraná hodnota	
a_{hw}	0,55 m/s ²
Tolerancia K_{hw}	0,28 m/s ²
Meranie podľa EN 20643	
D/Š/V	128/42/107 cm
Hmotnosť	14 kg

20. Hľadanie porúch

- ✳ Prípadne vyhľadajte pomoc špecializovaného predajcu, VIKING odporúča špecializovaného predajcu VIKING.

Závada:

Motor sa neroztočí

Pravdepodobná príčina:

- Bez sieťového napätia
- Vadný prívodný sieťový kábel/vidlica príp. zásuvka alebo vypínač
- Nie je stlačené štartovacie tlačidlo
- Motor je preťažený príliš vysokou alebo príliš vlhkou trávou
- Bola aktivovaná ochrana motora
- Upchatá žacia skriňa
- Vadná poistka v zástrčke (verzia GB)

Odstránenie:

- Skontrolujte poistku (⇒ 11.1)
- Skontrolujte príp. vymeňte kábel/vidlicu/vypínač (⇒ 11.1)
- Stlačte štartovacie tlačidlo (⇒ 11.3)
- Motor nezapínajte vo vysokej tráve, nastavte výšku kosenia (⇒ 8.4)
- Stroj nechajte vychladnúť (⇒ 9.5)
- Vyčistite skriňu kosačky (⇒ 12.2)
- Vymeňte poistku v zástrčke (✳)

Porucha:

Časté vypínanie sieťového ističa

Pravdepodobná príčina:

- nekompatibilný prívodný kábel,
- preťaženie elektrickej siete,
- stroj je preťažený kosením príliš vysokej alebo vlhkej trávy.

Odstránenie:

- použite kompatibilný prívodný kábel (⇒ 11.1),
- stroj zapojte do iného elektrického okruhu,
- výšku kosenia a rýchlosť kosenia prispôbte podmienkam (⇒ 8.4).

Porucha:

Silné vibrácie počas prevádzky

Pravdepodobná príčina:

- skrutka noža je uvoľnená,
- nôž je nevyvážený.

Odstránenie:

- dotiahnite skrutku noža (⇒ 12.6),
- nabrúste (vyvážte) alebo vymeňte nôž (⇒ 12.7).

Závada:

Nevzhľadný povrch pokoseného trávnik, trávnik žltne

Pravdepodobná príčina:

- Tupý alebo opotrebovaný žací nôž
- Príliš vysoká rýchlosť pojazdu pri kosení v pomere k výške kosenia

Odstránenie:

- Nabrúste alebo vymeňte žací nôž (⇒ 12.7)
- Znížte rýchlosť pojazdu pri kosení a/alebo nastavte správnu výšku kosenia (⇒ 8.4)

Závada:

Sťažené rozbiehanie alebo pokles výkonu motora

Pravdepodobná príčina:

- Kosenie príliš vysokej alebo príliš vlhkej trávy
- Upchatá žacia skriňa

Odstránenie:

- Výšku kosenia a rýchlosť kosenia prispôbte podmienkam kosenia (⇒ 8.4)
- Vyčistite žaciu skriňu (pri čistení vytiahnite vidlicu kábla zo sieťovej zásuvky) (⇒ 12.2)

Závada:

Upchatý vyhadzovací kanál

Pravdepodobná príčina:

- Opotrebovaný žací nôž
- Kosenie príliš vysokej alebo príliš vlhkej trávy

Odstránenie:

- Vymeňte žací nôž (⇒ 12.7)
- Výšku kosenia a rýchlosť kosenia prispôbte podmienkam kosenia (⇒ 8.4)

21. Servisný plán

21.1 Potvrdenie o prevzatí

Model: _____

Sériové číslo:

□	□	□	□	□	□	□	□	□	□
---	---	---	---	---	---	---	---	---	---

Dátum: □ □ □ □ □ □ □ □ □ □

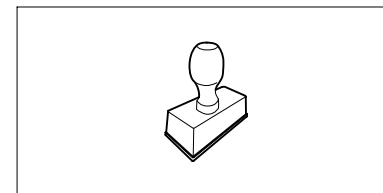

Ďalší servis

Dátum: □ □ □ □ □ □ □ □ □ □

21.2 Potvrdenie o vykonaní servisných prác



Tento návod na obsluhu dajte špecializovanému predajcovi výrobkov VIKING pri vykonávaní údržbárskych prác. Do predtlačenej polí poskytnite potvrdenie o vykonaní servisných prác.

 Servis vykonaný dňa

 Dátum nasledujúceho servisu

Tisztelt Ügyfelünk!

Köszönjük, hogy a VIKING minőségi termékét választotta.

Ez a termék a legkorszerűbb gyártási eljárással és széles körű minőségbiztosítási intézkedések mellett készült, hiszen csak akkor érhetjük el célunkat, ha az ügyfél elégedett gépével.

Amennyiben kérdése lenne gépével kapcsolatban, kérjük, forduljon a szakkereskedőkhöz vagy közvetlenül képviselőnkhez.

Örömteli munkát kíván VIKING gépéhez:



Dr. Peter Pretzsch
ügyvezető igazgató

1. Tartalomjegyzék

A használati útmutatóhoz	258	A villanymotor megfelelő terhelése	268
Általános rész	258	Ha megszorul a fűnyíró kés	268
Országok szerinti változatok	258	Túlterhelés elleni termikus motorvédelem	268
Útmutató a használati útmutató olvasásához	258	Biztonsági berendezések	268
A gép leírása	259	Kétkezes kezelés	268
A biztonság érdekében	259	Motorfékes késleállító fék	268
Általános rész	259	A gép üzembe helyezése	269
Szállítás	260	A gép elektromos csatlakoztatása	269
Előkészítő műveletek	260	Kábel-tehermentesítő	269
A fűnyírás során tanúsítandó magatartás	261	A fűnyíró gép bekapcsolása	269
Karbantartás, tisztítás, javítás, tárolás	262	A fűnyíró gép kikapcsolása	269
Figyelem – elektromos sérülések veszélye	263	Telítettséjelző	269
Hulladékkezelés	263	A fűgyűjtő kosár ürítése	269
A szimbólumok leírása	264	Karbantartás	270
Szállítási terjedelem	264	Általános rész	270
A gép összeszerelése	265	A gép tisztítása	270
Általános rész	265	Villanymotor és kerekek	270
Az egykezes tolókar felszerelése (ME 339 C)	265	Az ME 339 gép tolókarjának felső része	270
A kétkezes tolókar felszerelése (ME 339)	265	A fűnyíró kés karbantartása	270
A fűgyűjtő kosár összeszerelése	265	A fűnyíró kés le- és felszerelése	271
Kezelőelemek	266	A fűnyíró kés élezése	271
Egykezes tolókar (ME 339 C)	266	Tárolás (téli szünet)	271
Kétkezes tolókar (ME 339)	266	Szállítás	272
Fűgyűjtő kosár	266	A fűnyíró gép hordozása és rögzítése	272
Központi vágásmagasság-állítás	267	Környezetvédelem	272
Munkavégzési tanácsok	267	A kopás minimalizálása és a meghibásodások elkerülése	272
Általános rész	267	Általános pótalkatrészek	273
Nyírás domboldalon	267	Kapcsolási rajz	273
		A gyártó megfelelőségi nyilatkozata	274
		Műszaki adatok	274
		Hibakeresés	275
		Szervizelési időpontok	276

2. A használati útmutatóhoz

2.1 Általános rész

Ez a használati útmutató a 2006/42/EC irányelv értelmében **eredeti használati utasításnak** minősül.

A VIKING folyamatosan dolgozik termékpalettájának továbbfejlesztésén, ezért fenntartjuk a szállítási terjedelem formai, technikai és kiviteli változtatásának jogát.

A fentiek miatt e kiadvány adatai és ábrái alapján semmilyen igény nem támasztható.

2.2 Országok szerinti változatok

A VIKING a célországtól függően eltérő csatlakozódugókkal és kapcsolókkal szerelt gépeket szállít.

Az ábrákon Euro csatlakozóval rendelkező gépek láthatók – más kivitelű csatlakozóval szerelt gépeket ugyanilyen módon kell a hálózathoz csatlakoztatni.

2.3 Útmutató a használati útmutató olvasásához

Az ábrák és a szövegek adott kezelési lépéseket írnak le.

A gépen található valamennyi szimbólum magyarázata megtalálható a jelen használati útmutatóban.

Az ábrák nézőpontja:

A „bal” és a „jobb” értelmezése a használati útmutatóban:
A kezelő a gép mögött áll (munkahelyzet), és a haladási irányban előrefelé tekint.

Hivatkozás fejezetre:

Kapcsolódó és további magyarázatot nyújtó fejezetekre és pontokra nyíl hívja fel a figyelmet. A következő példában egy fejezetre történő utalás látható: (⇒ 2.1)

Szövegrészek jelölése:

A leírt utasítások az alábbi példákban látható módon lehetnek jelölve.

A felhasználó beavatkozását igénylő kezelési lépések:

- Lazítsuk meg az 1-es csavart csavarhúzóval, húzzuk meg a 2-es kart
...

Általános felsorolások:

- a termék sportrendezvényeken vagy egyéb versenyeken való használata

Kiemelt jelentőségű szövegrészek:

A kiemelt jelentőségű szövegrészek hangsúlyozása érdekében ezeket a részeket a használati útmutatóban az alábbi szimbólumok egyikével jelöljük.



Veszély!

Figyelmeztetés balesetveszélyre és súlyos személyi sérülésekre. A leírt tevékenységet szükséges vagy tilos elvégezni.



Figyelem!

Figyelmeztetés személyi sérülések veszélyére. A leírt tevékenység lehetséges vagy valószínű sérülésektől óv meg.



Vigyázat!

A leírt tevékenységgel könnyű sérülések, ill. anyagi károk kerülhetnek el.



Megjegyzés

A gép tökéletesebb használatára vagy a lehetséges hibás kezelés elkerülésére vonatkozó információ.

Ábrára hivatkozó szövegrészek:

A gép használatát magyarázó ábrák a használati útmutató elején találhatóak.

A használati útmutató szövegrészei mellett látható fényképezőgép-szimbólum az ábraoldalakon található megfelelő ábrára hivatkozik.



3. A gép leírása



- 1 Tolókar felső része
- 2 Tolókar alsó része
- 3 Ház
- 4 Motorházfedél
- 5 Hátsó kerék
- 6 Első kerék
- 7 Fűgyűjtő kosár
- 8 Felső szállítófogantyú
- 9 Alsó szállítófogantyú
- 10 Kidobónyílás fedele
- 11 Szorító csavargomb
- 12 Gyorsan állítható rögzítőkar
- 13 Motorleállító kar
- 14 Magasságállító kar
- 15 Kábel-tehermentesítő
- 16 Hálózati csatlakozó
- 17 Indítógomb
- 18 Adattábla

4. A biztonság érdekében

4.1 Általános rész



A fűnyíró géppel végzett munka során az alábbi baleset-megelőzési előírásokat feltétlenül be kell tartani.



Az első üzembe helyezés előtt figyelmesen olvassuk el a teljes használati útmutatót, amelyet gondosan őrizzünk meg a későbbi használat érdekében.

Ismerkedjünk meg a gép kezelőszerveivel és használatával.

Az első használat előtt vegyük igénybe az eladó vagy más szakember segítségét a kezelés elsajátításában.

Alkoholfogyasztás, a reakcióképességet hátrányosan befolyásoló gyógyszerek szedése vagy kábítószer fogyasztása után tilos a fűnyíróval dolgozni.

Soha ne engedjük meg gyermekeknek, 16 év alatti fiataloknak vagy a használati útmutatót nem ismerő más személyeknek a gép használatát.

Helyi rendelkezések korhatárhoz köthetik a fűnyíró használatát.

Soha ne dolgozzunk a fűnyíróval, ha más személyek – főleg gyermekek – vagy állatok vannak a közelben.

Tartsuk szem előtt, hogy a gép kezelője a felelős a más személyeket ért balesetekért vagy azok tulajdonának károsodásáért.

Csak olyan személyeknek adjuk át (kölcson) a gépet, akik alapvetően ismerik e géptípust és kezelését. Mindig mellékeljük a használati útmutatót is.

A gépet nem használhatják korlátozott fizikai, érzékelési vagy szellemi képességekkel vagy nem megfelelő tapasztalattal és/vagy tudással rendelkező személyek (különösen gyermekek), kivéve, ha a biztonságukért felelős személy felügyeli őket, vagy tőle a gép használatára vonatkozó utasításokat kaptak. Ügyelni kell arra, hogy a gyerekek ne játsszanak a géppel.

Figyelem – balesetveszély!

A fűnyíró gép magánhasználatra és csak fűnyírásra szolgál, más alkalmazás nem megengedett, mert veszélyes lehet vagy a gép károsodásához vezethet.

A kezelő testi épségének veszélyeztetése miatt a fűnyírót nem szabad például az alábbiakra használni (nem teljes körű felsorolás):

- bokrok, sövények nyírására,
- futónövények nyírására,
- fűápolásra tetőkerteken és virágládákban,
- gyalogutak tisztítására (felszívás, lefújás, hőeltakarítás),
- fa- és sövénynyesedék aprítására,
- talajjegenetlenségek, pl. vakondtúrások elegyengetésére,
- a lenyírt fű szállítására, az erre szolgáló fűgyűjtő kosár kivételével.

Figyelem – balesetveszély!

Csak olyan tartozékokat szabad használni, melyeket a VIKING szállított, vagy az erre a gépre való felszerelésük kifejezetten engedélyezett. A gépen nem szabad változtatásokat sem végezni.

Közterületen, parkokban, sportpályákon, út mentén, mező- és erdőgazdasági üzemekben történő használat során különös óvatosság szükséges.



Figyelem! A fellépő vibrációk veszélyeztethetik az egészséget!

A rezgések miatti túlzott terhelés keringési vagy idegrendszeri károkat okozhat, különösen keringési problémákkal rendelkező személyek esetén. Forduljunk orvoshoz, amennyiben olyan tünetek jelentkeznek, amelyeket a rezgési terhelés válthatott ki. Ilyen – főként az ujjakban, a kezekben vagy a csuklókon jelentkező – tünetek lehetnek például az alábbiak (nem teljes körű felsorolás):

- érzéketlenség,
- fájdalomérzés,
- izomgyengeség,
- bőrelszíneződés,
- kellemetlen bizsergés.

4.2 Szállítás



Az éles peremű alkatrészek okozta sérülések elkerülése érdekében csak kesztyűben dolgozzunk.

Szállítás előtt kapcsoljuk ki a gépet, húzzuk ki a hálózati kábelt, és várjunk, amíg megáll a kés.

A gép megemelésakor tartsuk be különösen a „Szállítás” fejezetben foglaltakat (⇒ 13.).

Vegyük figyelembe a gép súlyát, és szükség esetén használjunk megfelelő rakodási segédeszközt (rakodórampát, emelőszerkezetet).

A gép megemelése és közben szállítása során kerüljük az érintkezést a fűnyíró késsel.

A gépet csak kihűlt motorral szabad szállítani.

A gépet és a gép együtt szállított alkatrészeit (pl. fűgyűjtő kosár) a jármű rakfelületén megfelelően méretezett rögzítőeszközökkel (hevederek, kötelek stb.) kell biztosítani.

A gép szállításakor be kell tartani a helyi jogszabályi előírásokat, különösen a rakományok biztonságára és a tárgyak rakodófelületeken történő szállítására vonatkozó előírásokat.

4.3 Előkészítő műveletek

Soha ne engedjük meg gyermekeknek vagy a használati útmutatót nem ismerő más személyeknek a gép használatát.

Tartsuk szem előtt a motoros kerti gépek használati idejére (napszak) vonatkozó helyi előírásokat.



Fűnyírás közben mindig erős lábbelit és hosszúnadrágot viselünk. Ne nyirjunk füvet meztláb vagy szandálban.

Alaposan vizsgáljuk át a terepet, ahol a gépet használni fogjuk, és távolítsunk el minden nagyobb követ, botot, drótot, csontot és más idegen tárgyat, amelyet a gép felperdíthet.

Használat előtt minden alkalommal ellenőrizzük szemrevételezéssel, hogy a vágóeszköz, a rögzítősavarok és az egész vágószerkezet kifogástalan állapotban van-e, különös tekintettel a vágószerkezet megfelelő rögzítettségére, épségére és kopására (⇒ 12.5).

A gép használata előtt az elhasználdott vagy sérült alkatrészeket ki kell cserélni. A gép olvashatatlanná vált vagy megsérült

figyelmeztető és veszélyjelzéseit ki kell cserélni. A VIKING szakkereskedőknél kaphatók tartalék matricák.

Soha ne kapcsoljuk be a motort előírászerűen felszerelt kés nélkül. Túlmelegedhet a motor!

Soha ne használjuk a fűnyírót sérült védőszerkezetekkel, nem működő motorfékkel vagy felszerelt védőszerkezetek – pl. kidobófedél – nélkül, ill. fűgyűjtő szerkezet nélkül.

Biztonsági okokból mindig sérülésmentes fűgyűjtő kosarat használjunk.

Tilos a gépre felszerelt kapcsolószerkezeteket eltávolítani vagy áthidalni (pl. a motorleállító kart a tolókarhoz kötni).

Tartsuk be a „Figyelem – elektromos sérülések veszélye“ fejezetben foglaltakat (⇒ 4.6).

4.4 A fűnyírás során tanúsítandó magatartás

 Távolság tartani másokat – különösen gyerekeket – és állatokat a veszélyeztetett területtől. Körültekintéssel zárjuk ki mások veszélyeztetését.

Ne nyírunk fűvet +5 °C alatti hőmérsékleten.

Ne nyírunk nedves fűvet, és soha ne nyírunk fűvet esőben. A nedves fű növeli a balesetveszélyt (a kezelő megcsúszhat).

Csak napfénynél vagy jó megvilágítás mellett dolgozzunk.

Indításhoz állítsuk a gépet sík területre. A motor indításakor tilos a gépet megdönteni.

A gépet óvatosan, a „Gép üzembe helyezése” fejezetben foglalt utasítások szerint kell beindítani (⇒ 11.). Ügyeljünk arra, hogy a lábunk elég távol legyen a vágóeszköztől.

Csak lépéstepóban vezessük a gépet – soha ne szaladjunk a géppel végzett munka során. A gyors haladás növeli a megbotlás, elcsúszás stb. okozta sérülések veszélyét.

Állítsuk le a motort,

- ha a fűnyírót nem füves terület fölötti szállítás során meg kell dönteni,
- amikor a fűnyírót a lenyírandó területre toljuk vagy onnan eltoljuk,
- a fűgyűjtő kosár levétele előtt.

Lejtős terepen ügyeljünk a stabil testtartásra. Kerüljük a túl meredek domboldalon történő nyírást, nehogy elveszítsük az uralmat a gép felett.

Legyünk különösen óvatosak, amikor domboldalon irányt változtatunk, nehogy elveszítsük az ellenőrzést a gép felett.

A lejtő irányára keresztben nyírjunk, sohase fel- vagy lefelé, mert ha esetleg elvesztjük az ellenőrzést a gép felett, még a mozgó fűnyíró is elgázolhat bennünket.

Figyelem – botlásveszély!

Legyünk rendkívül figyelmesek, amikor hátrafelé haladunk, vagy a fűnyíró gépet húzzuk.

Rendkívül óvatosan járjunk el, ha a gépet megfordítjuk, vagy magunk felé húzzuk.

Biztonsági okokból a gépet nem szabad 25° -nál (46,6%) meredekebb domboldalokon használni.

Sérülésveszély!

25° lejtés 100 cm-es vízszintes távolságon 46,6 cm-es függőleges emelkedésnek felel meg.

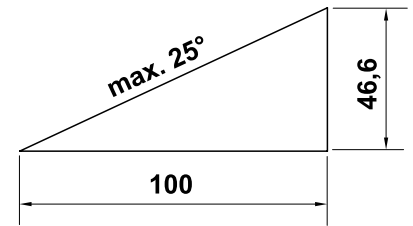

STOP



Vegyük figyelembe a meghajtott eszközök utánforgási idejét, ami a teljes leállásig több másodpercet vesz igénybe.

Ne kíséreljük meg a kés megfigyelését a fűnyíró gép üzemelése közben. Soha ne nyissuk ki a kidobónyílás fedelét, és/vagy soha ne vegyük le a fűgyűjtő kosarat, amíg a fűnyíró kés forog. A forgó kés sérüléseket okozhat.

Soha ne rögzítsünk tárgyakat (pl. munkaruhát) a tolókarhoz. Tilos a hosszabbítókábel a tolókar köré csavarni.

Rendszeresen ellenőrizzük a kés biztonságos rögzítését, épségét és kopását (⇒ 12.5).



Figyelem – sérülésveszély!

Soha ne tegyük a kezünket vagy a lábunkat a forgó alkatrészekre vagy azok alá. Soha ne érnünk a forgó késhez. Mindig maradjunk távol a kidobónyílástól. A tolókar által adott biztonsági távolságot mindig be kell tartani.

A rövid időn belüli gyakori bekapcsolás, különösen az indítógombbal való „játszozás” kerülendő. Túlmelegedhet a motor!

A gép által az indítás során okozott feszültség ingadozás miatt kedvezőtlen hálózati viszonyok esetén zavar keletkezhet az ugyanarra az áramkörre kapcsolt más berendezésekben. Ebben az esetben meg kell tenni a megfelelő intézkedéseket (pl. más áramkörre csatlakozni, mint az érintett berendezés, vagy a gépet alacsonyabb impedanciájú áramkörön üzemeltetni).



Kapcsoljuk ki a motort, húzzuk ki a hálózati csatlakozódugót, és győződjünk meg arról, hogy a vágóeszköz teljesen megállt,

- mielőtt a szorítások vagy a kidobócsatornában keletkezett eltömődések megszüntetéséhez kezdünk;
- ha a vágóeszköz idegen tárgyba ütközött. Ilyenkor meg kell vizsgálni, nem sérült-e meg a vágóeszköz. A fűnyíró gépet tilos sérült vagy elhajlított késtengellyel, ill. motortengellyel üzemeltetni. **A hibás alkatrészek sérülésveszélyt jelentenek!**
- a fűnyíró ellenőrzése, tisztítása vagy a rajta végzendő munkálatok előtt (pl. vágásmagasság-állítás, a tolókar lehajtása/beállítása);
- ha szokatlanul erős vibrációk lépnek fel a fűnyírón. Ebben az esetben ellenőrizni kell az egész gép épségét és az esetlegesen meglazult alkatrészeket, különös tekintettel a vágóeszközre. A sérült alkatrészeket a gép további üzemeltetése előtt ki kell cserélni, a meglazult alkatrészeket pedig rögzíteni kell/meg kell húzni.
- ha magára hagyjuk a fűnyírót, ill. a gép felügyelet nélkül marad;

- a készülék felemelése vagy hordozása előtt;
- szállítás előtt.

Soha ne emeljük fel és ne vigyük arrébb a fűnyírót járó motorral vagy csatlakoztatott hálózati kábellel.

A géppel tilos személyeket – különösen gyerekeket – vagy tárgyakat szállítani.

4.5 Karbantartás, tisztítás, javítás, tárolás



A gépen végzendő minden munka, a fűnyíró beállítása vagy tisztítása, ill. a csatlakozóvezeték összehurkolódásának és épségének ellenőrzése előtt kapcsoljuk ki a fűnyírót, és húzzuk ki a hálózati csatlakozódugót.



A vágóeszközön végzett minden munka során erős kesztyűt kell viselni.

Zárt helyiségben történő tárolás, karbantartás és tisztítás előtt hagyjuk a gépet teljesen lehűlni.

Csak a használati útmutatóban leírt karbantartási munkákat végezzük el. Minden egyéb munkát szakszervizzel végeztessünk el.

A VIKING azt javasolja, hogy a karbantartási és javítási munkákat csak VIKING szakszervizzel végeztessük. A VIKING szakszerviz munkatársai oktatásokon vesznek részt, és rendelkezésükre állnak a cég által kiadott műszaki információk is.

Ha nem vagyunk a szükséges ismeretek vagy segédeszközök birtokában, mindig forduljunk szakszervizhez (lehetőleg VIKING szakszervizhez).

Csak minőségi szerszámokat, tartozékokat és pótalkatrészeket használjunk. Máskülönben személyi sérülések vagy a gép károsodásának veszélye állhat fenn.

A VIKING azt javasolja, hogy eredeti VIKING szerszámokat, eredeti tartozékokat és eredeti pótalkatrészeket használjunk. Ezek tulajdonságai optimálisan össze vannak hangolva az adott géppel és a felhasználók elvárásaival.

Az eredeti VIKING pótalkatrészek a VIKING alkatrészszámról, a VIKING feliratról és adott esetben a VIKING alkatrészsziimbólumról ismerhetők fel. Kisméretű alkatrészeken szerepelhet a szimbólum magában is.

A gép biztonságos üzemállapota érdekében valamennyi anyacsavar, csapszeg és csavar mindig erősen legyen meghúzva.

Rendszeresen ellenőrizzük a fűgyűjtő szerkezet kopottságát, épségét és működőképességét.

Ha a vágóeszköz vagy a fűnyíró gép akadályba, ill. idegen tárgyba ütközött, le kell állítani a motort, ki kell húzni a hálózati csatlakozódugót, és szakszerűen át kell vizsgálni a gépet.

A gép olvashatatlanná vált figyelmeztető és veszélyjelzéseit ki kell cserélni. A VIKING szaktereskedőknél kaphatók tartalék matricák.

A hálózati csatlakozóvezetékét csak hivatalos villanyszerelő javíthatja, ill. cserélheti.

A tűzveszély elkerülése érdekében a motorházfedél és a ház közötti hűtő szellőzőnyílásokat tartsuk tisztán pl. a fűtől, szalmától, mohától, falevelektől vagy a kifolyó zsírtól.

Ha a karbantartási munkákhoz alkatrészeket vagy védőeszközöket szereltünk le, azokat a munka végeztével haladéktalanul, előírás szerint vissza kell szerelni.

A fűnyíró gépet munka után gondosan meg kell tisztítani. Soha ne használjunk nagy nyomású tisztítógépet, és ne tisztítsuk a fűnyíró gépet folyó víz alatt (pl. locsolótömlővel). Ne használjunk agresszív tisztítószereket. Az ilyen tisztítószerek a műanyag és fém alkatrészek sérülését okozhatják, ami hátrányosan befolyásolhatja a VIKING gép biztonságos működését.

Ellenőrizzük rendszeresen az egész gépet – különösen hosszabb tárolás, pl. téli szünet előtt – a kopásra és az alkatrészek épségére nézve. Cseréljük ki az elhasználódott vagy sérült alkatrészeket, hogy gép mindig biztonságos üzemállapotban legyen.

A lehűlt fűnyíró gépet száraz, zárt helyiségben, gyerekek elől elzárva, biztonságosan kell tárolni.

4.6 Figyelem – elektromos sérülések veszélye



Figyelem! Áramütés veszélye!

Érintésvédelmi szempontból különösen fontosak a hálózati vezeték, a hálózati csatlakozódugó, a be-/kikapcsoló és a csatlakozóvezeték. Az elektromos áramütés veszélyének elkerülése érdekében tilos sérült kábeleket, aljzatokat és dugókat vagy nem előírászerű csatlakozóvezetéseket használni. Ezért rendszeresen ellenőrizzük a csatlakozóvezetéseket, különös tekintettel a sérülésekre és az öregedés jeleire (töredezés).

Soha ne használjunk sérült hosszabbítókábelt. A sérült kábeleket ki kell cserélni. A sérült hosszabbítókábelt tilos javítani.

Tilos a gépet sérült vagy elhasználódott vezetékekkel használni.

Áramütés veszélye!

Tilos sérült vezetéket az elektromos hálózathoz csatlakoztatni vagy megérinteni az elektromos hálózatról történő leválasztása előtt.

Áramütés veszélye!

Tilos sérült kábeleket, aljzatokat és csatlakozódugókat vagy nem előírás szerinti csatlakozóvezetéseket használni.

A kábeleket nyírás közben távol kell tartani a késtől.

Kizárólag olyan, nedvesség ellen szigetelt, kültéri hosszabbítókábelt használjunk, amely alkalmas a géppel történő használatra (⇒ 11.1).



Annak ellenére, hogy a hajtómotor fröccsenő víz ellen védett, nem szabad a fűnyíró géppel sem esőben, sem nedves környezetben dolgozni.

Esőben ne hagyjuk a gépet letakarás nélkül.

A csatlakozóvezetéseket nem a vezeték húzásával, hanem a dugó és az aljzat szétválasztásával kell kihúzni.

A gép csak olyan tápellátáshoz csatlakoztatható, amely legfeljebb 30 mA-es kioldási áramú hibaáram-megszakítóval biztosított. Ezzel kapcsolatos bővebb információért forduljunk villanszerelőhöz.

Ha a gép áramfejlesztő berendezéshez van csatlakoztatva, szem előtt kell tartani, hogy a fűnyíró gép az áramingadozások miatt megsérülhet.

Mindig ügyeljünk arra, hogy a használt hálózati vezetéseket megfelelő biztosíték védje.

Elektromos biztonsági okokból az elektromos kábelnek mindig szabályszerűen kell a tolókarra szerelve lennie (⇒ 7.2).

4.7 Hulladékkezelés

A már nem használt gép hulladékkezelését szakszerű módon kell végezni. Az ártalmatlanítás előtt a gépet működésképtelenné kell tenni. Ehhez – a balesetek elkerülése érdekében – különösen a hálózati kábelt, ill. a motorhoz vezető elektromos kábelt kell eltávolítani.

Sérülésveszély a fűnyíró kés miatt!

A már nem használt fűnyíró gépet se hagyjuk soha felügyelet nélkül. A gépet és a fűnyíró kést gyermekektől elzárva kell tárolni.

5. A szimbólumok leírása



Figyelem!

Üzembe helyezés előtt olvassuk el a használati útmutatót.



Sérülésveszély!

Tartsunk távol másokat a veszélyes területtől.

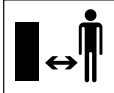

Sérülésveszély!

Vigyázzunk az éles fűnyíró késsel. A fűnyíró kés a leállítás után néhány másodpercig még forog (motor-/ késfék). A vágóeszközön végzett munkák, karbantartási és tisztítási munkák, a csatlakozóvezeték összehurkolódásának és épségének ellenőrzése, valamint a gép felügyelet nélkül hagyása előtt kapcsoljuk ki a motort, és húzzuk ki a hálózati csatlakozódugót.



Áramütés veszélye!

Tartsuk távol a csatlakozóvezetékét a vágóeszköztől.

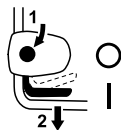

ME 339:

Indítsuk be a motort.



ME 339 C:

Indítsuk be a motort.



ME 339 C:

Állítsuk le a motort.

6. Szállítási terjedelem



Poz.	Megnevezés	db
A	Alapgép	1
B	Fűgyűjtő kosár felső része	1
C	Fűgyűjtő kosár alsó része	1
D	Csapszeg	2
•	Használati útmutató	1
ME 339 C:		
E	Alátét	2
F	Csavar	1
G	Csapszeg	1
H	Szorító	2
I	Gyorsan állítható rögzítőkar	1
ME 339:		
J	Kapupántcsavar	2
K	Kábelvezető	1
L	Szorító csavargomb	2
M	Kábelkapocs	1

7. A gép összeszerelése

7.1 Általános rész



Sérülésveszély

Tartsuk be „A biztonság érdekében“ fejezetben foglalt biztonsági tudnivalókat (⇒ 4.).

- A gépet az összes leírt munkát elvégzéséhez a gépet vízszintes, sík, szilárd talajra kell helyezni.

7.2 Az egykezes tolókar felszerelése (ME 339 C)



- Helyezzük az egykezes tolókart (1) munkahelyzetben a tolókartartó konzolba (2), és tartsuk így.
- Helyezzük a bal és jobb oldali szorítóelemeket (H) az ábra szerint a tolókartartó konzolba (2). Helyezzük az alátétet (E) a csavarra (F), majd vezessük át a csavart (F) belülről a szorítókon és a tolókar alsó részén keresztül.
- Tegyük fel az alátétet (E).
- Helyezzük a csapszeget (G) a gyorsan állítható rögzítőkarba (I), majd csavarjuk mindkettőt együtt a csavarra (F).

- Zárjuk le a gyorsan állítható rögzítőkart (3).
- A gyorsan állítható rögzítőkart (3) annyira kell meghúzni, hogy teljesen lezárható legyen, és ebben az állapotában a tolókar szorosan rögzüljön a tolókartartó konzolban. Szükség esetén nyissuk fel a gyorsan állítható rögzítőkart, és csavarjuk be, ill. ki a csavart (F).

Az elektromos kábel beszerelése:

- Helyezzük az elektromos kábelt (1) az ábra szerint a tolókartartó konzolon található kábellabirintusba (2). Ügyeljünk a kábeltkötező (3) megfelelő helyzetére a kábellabirintusban.
- Nyomjuk be az elektromos kábelt (1) a tolókaron található karmantyún lévő tartóba (4). Az elektromos kábelnek a tolókar alsó részén feszesen fel kell feküdnie a tolókar csővére.

7.3 A kétkezes tolókar felszerelése (ME 339)



A tolókar felső részének felszerelése:

- Helyezzük át a kapupántcsavart (J) a kábelvezetőn (K), majd akasszuk be az elektromos kábelt (1).
- Helyezzük a kétkezes tolókart (2) a tolókar mindkét alsó részére (3). Toljuk át a kapupántcsavarokat (J) – jobboldalt a kábelvezetővel (K), baloldalt anélkül – belülről kifelé a furatokon keresztül, és húzzuk meg őket erősen a szorító csavargombokkal (L).

A kábelartó kapocs felszerelése:



Áramütés veszélye!

Annak érdekében, hogy ne sérüljön meg a tolókar szigetelőrétege, a kábelkapcsot csak kézzel pattintsuk a tolókarra, ne használjunk a művelethez szerszámot (pl. kalapácsot, csavarhúzó).

- Rögzítsük az elektromos kábelt (1) a kábelkapoccsal (M) a tolókar felső részéhez. Ügyeljünk a tolókar felső részénél a kábelkapocs és a kapcsoló közötti 25 - 27 cm-es távolságra.

7.4 A fűgűjtő kosár összeszerelése



- Helyezzük a fűgűjtő kosár felső részét (B) a fűgűjtő kosár alsó részére (C). Ügyeljünk arra, hogy a kapcsolódó részek megfelelően helyezkedjenek el a megvezetésekben (1).
- Nyomjuk a csapszegeket (D) belülről a megfelelő nyílásokon keresztül.
- A fűgűjtő kosár felső részét (B) enyhe nyomással pattintsuk be a fűgűjtő kosár alsó részébe.
- Akasszuk be a fűgűjtő kosarat (⇒ 8.3).

8. Kezelőelemek

8.1 Egykezes tolókar (ME 339 C)



Az **ME 339 C** fűnyíró gép állítható, teleszkópos tolókarral rendelkezik.



Áramütés veszélye!

Az elektromos kábelt mindig rögzíteni kell a tolókar karmantyújánál és a tolókartartó konzolon. A tolókar legnagyobb magasságának beállítása esetén az elektromos kábelnek a teleszkópos tolókar állítási tartományában enyhén be kell lógnia (⇒ 7.2).



Becsípődés veszélye!

A gyorsan állítható rögzítőkarok meglazítása esetén a tolókar eldőlhethet, ill. összetolódhat. Ezért a gyorsan állítható rögzítőkarok felnyitásakor a tolókart (1) mindig egy kézzel a legfelső pontjánál kell tartani.

1 A tolókar átfordítása:

Szállítási helyzet (a gép tisztításához, helytakarékos szállításához és tárolásához):

- Állítsuk be a tolókar legkisebb magasságát.
- Tartsuk meg egy kézzel a tolókart (1), és nyissuk fel a gyorsan állítható rögzítőkart (2).
- Hajtsuk előre a tolókart (1).
- Szükség esetén a gyorsan állítható rögzítőkar (2) lezárásával a tolókar a szállítási helyzetben rögzíthető.

Munkahelyzet (a gép tolásához):

- Hajtsuk hátra a tolókart (1), és tartsuk egy kézzel ebben a helyzetben.
- Zárjuk le a gyorsan állítható rögzítőkart (2).
- A gyorsan állítható rögzítőkart (2) annyira kell meghúzni, hogy teljesen lezárható legyen, és ebben az állapotában a tolókar szorosan rögzüljön a tolókartartó konzolban. Szükség esetén nyissuk fel a gyorsan állítható rögzítőkart, és csavarjuk be, ill. ki a csavart (3).
- Állítsuk be a tolókar magasságát.

2 Magasságállítás:

A teleszkópos tolókar magassága fokozat nélkül beállítható:

- Tartsuk meg egy kézzel a tolókar felső részét (4), és nyissuk fel a gyorsan állítható rögzítőkart (5).
- Húzzuk ki a tolókar felső részét (4) a tolókar felső részéből, ill. toljuk a tolókar alsó részébe, és állítsuk be a tolókar kívánt magasságát.
- Tartsuk meg egy kézzel a tolókar felső részét (4), és zárjuk le a gyorsan állítható rögzítőkart (5).
- A gyorsan állítható rögzítőkart (5) annyira kell meghúzni, hogy teljesen lezárható legyen, és ebben az állapotában a tolókar felső része szorosan rögzüljön a tolókar alsó részében. Szükség esetén nyissuk fel a gyorsan állítható rögzítőkart, és forgassuk el a recés anyát (6).

8.2 Kétkezes tolókar (ME 339)



Becsípődés veszélye!

A szorító csavargombok meglazítása esetén a tolókar felső része eldőlhethet. Ezért a szorító csavargombok meglazításakor mindig tartsuk egy kézzel a tolókar felső részét (2) a legfelső pontjánál.

A tolókar lehajtása:

Szállítási helyzet (a gép tisztításához, helytakarékos szállításához és tárolásához):

- Csavarjuk ki annyira a szorító csavargombokat (1), amíg a szabadforgási részen könnyedén nem járnak, majd hajtsuk előre a tolókar felső részét (2).

Munkahelyzet (a gép tolásához):

- Hajtsuk hátra a tolókar felső részét (2), és tartsuk egy kézzel ebben a helyzetben.
- Húzzuk meg erősen a szorító csavargombokat (1). Ügyeljünk a kábelvezető megfelelő elhelyezkedésére (3).

8.3 Fűgyűjtő kosár



Beakasztás:

- Nyissuk ki és tartsuk nyitva a kidobónyílás fedelét (1).
- Akasszuk a fűgyűjtő kosarat (2) a tartófülekkkel (3) a gép hátoldalán található tartórészekre (4).
- Zárjuk le a kidobónyílás fedelét (1).

Levétel:

- Nyissuk ki és tartsuk nyitva a kidobónyílás fedelét (1).
- Emeljük meg és vegyük le hátrafelé a fűgyűjtő kosarat (2).
- Zárjuk le a kidobónyílás fedelét (1).

8.4 Központi vágásmagasság-állítás



Öt különböző vágási magasság állítható be **30 mm** és **70 mm** között.

1. fokozat = legkisebb vágási magasság

5. fokozat = legnagyobb vágási magasság

Nagy-Britanniába szállított fűnyíró gépek esetén:

Hat különböző vágási magasság állítható be **20 mm** és **70 mm** között.

5. fokozat = legkisebb vágási magasság

5. fokozat = legnagyobb vágási magasság



A károsodások elkerülése érdekében a legkisebb vágási magasságot csak olyan füves területen javasolt használni, amely nem tartalmaz egyenetlenségeket.

A vágási magasság beállítása:

- Toljuk enyhén kifelé a fűnyíró gépből a magasságállító kart (1), amíg a kar el nem válik a rögzítőfülektől (2).
- **Nagyobb vágási magasság:** Emeljük meg kissé a fűnyíró gépet a magasságállító karral (1) (a kar előretolódik).
- **Kisebb vágási magasság:** Nyomjuk kissé lefelé a fűnyíró gépet a magasságállító karral (1) (a kar hátratulódik).
- Nyomjuk a magasságállító kart (1) a fűnyíró gép felé, amíg a rögzítőfülek (2) a karba nem kapaszkodnak. A választott vágási magasság a legelső rögzítőfülről (3) olvasható le.

9. Munkavégzési tanácsok

9.1 Általános rész



Sérülésveszély!

A vezetékeken esetlegesen keletkező csomókat azonnal bontsuk ki.

Fűnyírás közben magunk mögött vezessük a csatlakozóvezetékét. Nyírás közben véletlenül megvághatjuk a csatlakozóvezetéseket, vagy megbolthathatunk bennük, ezért azok fokozott balesetveszélyt jelentenek. Ezért csak úgy végezzünk fűnyírást, hogy a csatlakozóvezeték mindig látható módon, a már lenyírt felületen legyen.

A szép és tömör pázsit receptje a gyakori nyírás és a fű röviden tartása.

Forró és száraz időben ne nyírjuk túl rövidre a fűvet, mert a naptól kiégve nem szép látványt nyújt!

Éles késsel szebb nyírási kép érhető el, mint tompával, ezért javasolt a kés rendszeres élezése (VIKING szakkereskedők).

9.2 Nyírás domboldalon



Biztonságtechnikai okokból ne használjuk a fűnyírógépet 25°-nál meredekebb lejtőn. 25° (46,6%) lejtés 100 cm-es vízszintes távolságon 46,6 cm-es függőleges emelkedésnek felel meg.

9.3 A villanymotor megfelelő terhelése

Ne kapcsoljuk be a fűnyíró gépet magas fűben, ill. a legalacsonyabb vágási magasságon.

A fűnyíró gép csak olyan mértékben terhelhető, hogy a villanymotor fordulatszáma ne csökkenjen jelentősen.

Ha csökken a fordulatszám, állítsunk be nagyobb vágási magasságot, és/vagy csökkentsük a haladási sebességet.

9.4 Ha megszorul a fűnyíró kés

Azonnal kapcsoljuk ki a motort, és húzzuk ki a hálózati csatlakozódugót. Ezután szüntessük meg a hiba okát.

9.5 Túlterhelés elleni termikus motorvédelem

Amennyiben munka közben túlterhelés fordulna elő, a beépített termikus túlterhelés elleni védelem automatikusan kikapcsolja a motort.

A túlterhelés okai a következők lehetnek:

- túl magas fű nyírása vagy túl alacsony vágási magasság,
- túl nagy haladási sebesség,
- a hűtés légcsatornája nincs megfelelően kitisztítva (szívórések),
- a fűnyíró kés tompa vagy kopott,
- nem megfelelő vagy túl hosszú a csatlakozóvezeték – feszültségcsökkenés (⇒ 11.1).

Ismételt üzembe helyezés

Legfeljebb 10 perces lehülési idő után (a környezeti hőmérséklettől függően) helyezzük a gépet ismét normál módon üzembe (⇒ 11.).

10. Biztonsági berendezések

10.1 Kétkezes kezelés

A villanymotor csak úgy kapcsolható be, ha jobb kézzel lenyomva tartjuk az indítógombot, majd bal kézzel a tolókarhoz húzzuk a motorleállító kart.

10.2 Motorfékes késleállító fék

A motorleállító kar elengedésekor a fűnyíró kés 3 másodpercnél kevesebb idő alatt megáll.

A motorfékes késleállító fék lerövidíti a késleállási időt.

11. A gép üzembe helyezése

11.1 A gép elektromos csatlakoztatása



Áramütés veszélye!

Tartsuk be „A biztonság érdekében“ fejezetben foglalt biztonsági tudnivalókat (⇒ 4.).

Kábeldob használata esetén a csatlakozóvezetékét teljesen le kell tekerni, különben az elektromos ellenállás következtében teljesítményvesztés és túlmelegedés léphet fel.

Csatlakozóvezetéként csak olyan vezetékek használhatók, melyek nem könnyebbek a **H07 RN-F DIN/VDE 0282** gumitömlős vezetéknél.

Min. keresztmetszet:

25 m hosszúságig: 3 x 1,5 mm²

50 m hosszúságig: 3 x 2,5 mm²

A csatlakozókábelek csatlakozóinak gumiból vagy gumibevonatúnak kell lenniük, és meg kell felelniük a **DIN/VDE 0620** szabványoknak.

A hálózati feszültségnek és a hálózati frekvenciának meg kell egyeznie az adattáblán, ill. a „Műszaki adatok“ (⇒ 19.) fejezetben feltüntetett értékekkel.

A hálózati csatlakozóvezetéknek megfelelően biztosítva kell lennie (⇒ 19.).

Ez a gép olyan áramellátó hálózaton működtethető, amelynek Z_{max} rendszerimpedanciája az átadási ponton (a ház bekötésénél) legfeljebb **0,49 ohm** (50 Hz esetén).

A felhasználó köteles biztosítani, hogy a gépet csak a fenti követelményeket teljesítő áramellátó hálózaton használják. Szükség esetén a rendszerimpedanciára vonatkozó információk a helyi áramszolgáltató vállalatától kérhetők.

11.2 Kábel-tehermentesítő



A munkavégzés közben a kábel-tehermentesítő megakadályozza a csatlakozóvezeték véletlen kihúzását és ezáltal a gép hálózati csatlakozójának esetleges sérülését.

Ezért a csatlakozóvezetékét a kábel-tehermentesítőn keresztül kell vezetni.

- Képezzünk hurkot a csatlakozóvezetéken (1), és vezessük át a nyíláson (2).
- Akasszuk a hurkot a kampóra (3), és húzzuk meg erősen.

11.3 A fűnyíró gép bekapcsolása



Ne indítsuk be a motort magas fűben, ill. a legalacsonyabb vágási magassággal, mivel ez megnehezíti a beindítást.

- Nyomjuk meg és tartsuk lenyomva az indítógombot (1). Húzzuk a motorleállító kart (2) a tolókarhoz, és tartsuk ott.
- Az indítógomb (1) a motorleállító kar (2) működtetése után elengedhető.

11.4 A fűnyíró gép kikapcsolása



- Engedjük el a motorleállító kart (1). A motor és a fűnyíró kés rövid időn belül megáll.

11.5 Telítettséjelző



A fűgyűjtő kosár a felső részén telítettséjelzővel (1) rendelkezik.

A fűnyíró kés forgása révén keletkező, egyben a fűgyűjtő kosár megtöltéséről gondoskodó légáram megemeli a telítettséjelzőt (2): a fűgyűjtő kosár megtelik a levágott fűvel.

Amikor a fűgyűjtő kosár megtelt fűvel, lecsökken a légáram, és a telítettséjelző lesüllyed (3):

- a megtelt fűgyűjtő kosarat ki kell üríteni (⇒ 11.6).

11.6 A fűgyűjtő kosár ürítése



- Kapcsoljuk ki a motort (⇒ 11.4), és akasszuk le a fűgyűjtő kosarat (⇒ 8.3).
- Nyissuk ki a fűgyűjtő kosarat a zárónyelvnél (1), és hajtsuk fel a fűgyűjtő kosár felső részét (2).
- Tartsuk a fűgyűjtő kosarat az ábra szerint a fűgyűjtő kosár felső részén (3) és a fűgyűjtő kosár alsó részén (4) található fogantyúknál fogva, és ürítsük ki.

12. Karbantartás

12.1 Általános rész



Sérülésveszély!

Tartsuk be „A biztonság érdekében” fejezetben foglalt biztonsági tudnivalókat (⇒ 4.).

Évenkénti karbantartás szakszervizben:

A fűnyíró gépet javasolt évenként egyszer szakszervizzel ellenőriztetni. Lehetőség szerint VIKING szakszervizhez forduljunk.

12.2 A gép tisztítása

Karbantartási gyakoriság: Minden használat után



17

- Akasszuk le a fűgyűjtő kosarat (⇒ 8.3).



Sérülésveszély!

A fűnyíró hátrabillentése előtt állítsuk a gépet szilárd, vízszintes, sík talajra. A gép a tisztítási helyzetben végzett munkák során felborulhat. Mindig a gép mellé álljunk. Soha ne végezzük a tisztítást a fűnyíró gép mögött vagy előtt.

Az ME 339 C gép tisztítási helyzete:

- Hajtsuk le az egykezes tolókart (⇒ 8.1).
- Emeljük meg a kidobónyílás fedelét (1), majd billentsük hátra a fűnyíró gépet és állítsuk a tolókartartó konzolra (2).
- Fektessük a tolókart (3) a talajra, és rögzítsük a gyorsan állítható rögzítőkkal (4) ebben a helyzetben.

Az ME 339 gép tisztítási helyzete:

- Hajtsuk le a kétkezes tolókart (⇒ 8.2).
- Billentsük hátra a fűnyíró gépet és állítsuk a tolókar alsó részeire (5).

Tisztítási tudnivalók:

Minden használat után alaposan tisztítsuk meg a gépet. A gondos kezelés megóvja a gépet a károsodástól, és meghosszabbítja annak élettartamát.

A motor megfelelő hűtése érdekében tisztítsuk meg a hűtőlevegő útját (szívórések) a motorházfedél és a ház alsó része között a szennyeződésektől.

Tisztítsuk meg a fűnyíró kést.

A fűnyíró alsó részét kefével és vízzel tisztítsuk. A házra és a kidobócsatornára rakódott fűmaradványokat először fadarabbal lazítsuk fel.

Soha ne irányítsunk vízsugarat a motor részeire, a tömítésekre, a csapágyakra és az elektromos alkatrészekre, pl. a kapcsolókra. Ez költséges javításokat eredményezhet.

Ha a szennyeződések vízzel, kefe vagy rongy segítségével nem távolíthatók el, a VIKING speciális tisztítószert használata javasolja (pl. STIHL speciális tisztítószert).

12.3 Villanymotor és kerekek

A villanymotor nem igényel karbantartást.

A kerekek csapágyai nem igényelnek karbantartást.

12.4 Az ME 339 gép tolókarjának felső része

Karbantartási gyakoriság: minden használat előtt

A tolókar felső része szigetelőréteggel van ellátva. Ha ez megsérül, a tolókar felső részét ki kell cserélni.

12.5 A fűnyíró kés karbantartása



18

Karbantartási gyakoriság: minden használat előtt

- Billentsük a fűnyíró gépet tisztítási helyzetbe (⇒ 12.2).
- Tisztítsuk meg a fűnyíró kést (1), és ellenőrizzük épségét (barázdák, repedések), valamint kopását, és szükség esetén cseréljük ki.
- Ellenőrizzük a kés vastagságát legalább 5 ponton tolómérővel (2). A min. vastagságnak különösen a készsárnynál kell rendelkezésre állnia.
- Helyezzünk vonalzót (3) a kés elülső peremére, és mérjük meg a késélezés mértékét.

Kopáshatárok:

A késvastagságnak minden ponton legalább **1,6 mm**-nek kell lennie.

A vágóélek az élezés során max. **5 mm**-nyit köszörülhetők vissza.

Ha a fűnyíró gépre nem a mellékelt kés van felszerelve, hanem pl. a külön tartozékként rendelhető mulcsozó kés, akkor ennek megfelelően más kopáshatárok érvényesek (lásd a **Kit 339** készlet használati útmutatóját).



Sérülésveszély!

A kopott vagy sérült kés eltörhet és súlyos sérüléseket okozhat. Ezért minden esetben be kell tartani a kés karbantartására vonatkozó utasításokat.

Különösen tilos a fűnyíró gépet sérült vagy kopott vágóegységgel (fűnyíró kés, késrögzítő csavar és késtartó) üzembe helyezni.

A kések a használat helyétől és időtartamától függően különböző mértékben használódnak el. Ha a gépet homokos talajon, illetve gyakran száraz körülmények között használják, a kés nagyobb igénybevételnek van kitéve, és az átlagnál gyorsabban kopik.

A fűnyíró kés cseréje során mindig cseréljük ki a késrögzítő csavart (4) is.

12.6 A fűnyíró kés le- és felszerelése



A késrögzítő csavar sérüléseinek elkerülése érdekében a csavar meglazításához, ill. meghúzásához megfelelő hatlapú dugókulcsot (22 mm) kell használni.

1 Leszerelés:

- A fűnyíró kés (2) ellentartásához megfelelő fadarabot (1) kell használni.
- Csavarjuk ki a késrögzítő csavart (3), és vegyük le a fűnyíró kést (2).

2 Összeszerelés:



Sérülésveszély!

A fűnyíró kést (2) csak az ábra szerint szabad felszerelni. A füleknek (6) lefelé, a felhajtott késszárnnyaknak felfelé kell nézniük.

A késrögzítő csavarok előírt, **10 - 15 Nm**-es meghúzási nyomatékát pontosan be kell tartani, mert ettől függ a vágóeszköz biztonságos rögzítése. Ezenkívül a késrögzítő csavart (3) **Loctite 243** anyaggal is biztosítani kell.

- Tisztítsuk meg a kés felfekvő felületét és a késtartót.
- A fűnyíró kést (2) a felhajtott élekkel felfelé kell felszerelni. A tartócsapoknak (4) a fűnyíró kés furataiba (5) kell illeszkedniük.
- A fűnyíró kés (2) ellentartásához megfelelő fadarabot (1) kell használni.
- Húzzuk meg a késrögzítő csavart (3) **10 - 15 Nm** nyomatékkal.

12.7 A fűnyíró kés élezése



Sérülésveszély!

Visszaszerelés előtt ellenőrizzük a kés épségét. A kést ki kell cserélni, ha barázdák vagy repedések észlelhetők, ha az éleket több mint 5 mm-nyit visszaköszörülték, vagy ha a kés bármely pontján vékonyabb 1,6 mm-nél (⇒ 12.5).

A VIKING azt javasolja, hogy a fűnyíró kés élezését szakember végezze. A rosszul élezett kés (hibás élezési szög, kiegyensúlyozatlanság stb.) hátrányosan befolyásolja a gép működését.

Élezési útmutató:

- Szereljük le a fűnyíró kést (⇒ 12.6).
- A fűnyíró kést köszörülés közben hűteni kell, pl. vízzel. Az acélnek nem szabad elkékülni, különben csökken az éltartóssága.
- A kiegyensúlyozatlanság miatti vibrációk elkerülése érdekében a késeket egyenletesen kell élezni.
- Be kell tartani a 30°-os élezési szöveget.
- Élezés után a vágóélen keletkezett sorja szükség esetén finom csiszolópapírral távolítható el.

12.8 Tárolás (téli szünet)

A gépet száraz, zárt, pormentes helyiségben kell tárolni. A gépet úgy kell tárolni, hogy gyermekek ne férhessenek hozzá.

A fűnyíró gépet csak üzembiztos állapotban javasolt tárolni, szükség esetén a tolókart célszerű lehajtani.

Legyen minden anyacsavar, csapszeg és csavar szorosan meghúzva, valamint cseréljük ki az olvashatatlaná vált veszély- és figyelmeztető jelzéseket, továbbá ellenőrizzük a teljes gép kopását és épségét. Az elhasználdott vagy sérült alkatrészeket ki kell cserélni.

A gép esetleges hibáit alapvetően a tárolás előtt javasolt megszüntetni.

A fűnyíró gép hosszabb üzemén kívül helyezése (téli szünet) esetén vegyük figyelembe az alábbi pontokat:

- gondosan tisztítsuk meg a gép külső részeit,
- minden mozgó alkatrészt jól olajozzunk, ill. zsírozzunk meg.

13. Szállítás

13.1 A fűnyíró gép hordozása és rögzítése



Sérülésveszély!

Tartsuk be „A biztonság érdekében” fejezetben foglalt biztonsági tudnivalókat (⇒ 4.).

A gép hordozása:

- A fűnyíró gépet kizárólag a szállítófogantyúnál (1, 2) fogva szabad megemelni. Ügyeljünk arra, hogy a testünk, különösen a lábak és a lábfejek mindig elég távol legyenek a fűnyíró késtől.
- A fűnyíró gép két kézzel úgy hordozható, ha egy kézzel a felső szállítófogantyúnál (2), a másik kézzel pedig az alsó szállítófogantyúnál (1) vesszük,

vagy

- a fűnyíró gép egy kézzel a felső szállítófogantyúnál (2) fogva hordozható.

A gép rögzítése szállításához:

- A fűnyíró gépet a rakfelületen megfelelő rögzítőeszközökkel kell biztosítani.
- Rögzítsünk erősen köteleket, ill. hevedereket a fogantyúkhöz (1, 2).

14. Környezetvédelem



A lenyírt fű nem a szemétté válik, hanem komposztálni kell.

A csomagolások, a gép és a tartozékok újrahasznosítható anyagokból készültek,

hulladékkezelésüket megfelelő módon kell végezni.

A hulladékok szelektív, környezetbarát gyűjtése elősegíti a nyersanyagok újrahasznosítását. Ezért a gép szokásos használati időtartamának leteltével a gépet hulladékhasznosító gyűjtőhelyre kell szállítani. Az ártalmatlanítás során figyelembe kell venni a „Hulladékkezelés” fejezetben foglaltakat (⇒ 4.7).

Forduljunk a helyi hulladékátvevő telephez vagy a szakszervizhez, hogy megtudjuk a hulladékok szakszerű kezelésének módját.

15. A kopás minimalizálása és a meghibásodások elkerülése

A VIKING gép sérülésének, ill. túlzott kopásának elkerülése érdekében feltétlenül tartsuk be az alábbi fontos tudnivalókat.

1. Kopó alkatrészek

A VIKING gépek egyes alkatrészei rendeltetészerű használat mellett is normális kopásnak vannak kitéve, ezért a használat módjától és időtartamától függően időben ki kell cserélni őket.

Ilyen alkatrészek pl.:

- a kések
- a fűgyűjtő kosár

2. A jelen használati útmutató előírásainak betartása

A VIKING gép használata, karbantartása és tárolása olyan gondosan történjen, amint az a jelen használati útmutatóban szerepel. A biztonsági, kezelési és karbantartási utasítások figyelmen kívül hagyásából származó minden kárért a használót terheli a felelősség.

Ez különösen érvényes az alábbi esetekre:

- nem megfelelően méretezett vezetékek (keresztmetszet),
- hibás elektromos csatlakoztatás (feszültség),
- a terméken a VIKING jóváhagyása nélkül végrehajtott változtatások,

- olyan eszközök vagy tartozékok használata, amelyek a gép vonatkozásában nem megengedettek, nem alkalmasak vagy minőségileg nem megfelelőek,
- a termék nem rendeltetésszerű használata,
- a termék sportrendezvényeken vagy egyéb versenyeken történő használata,
- a termék hibás alkatrészekkel történő további használata miatt bekövetkező károk.

3. Karbantartási munkák

A "Karbantartás" fejezetben leírt összes munkát rendszeresen el kell végezni.

Amennyiben ezeket a karbantartási munkálatokat a használó nem tudja maga elvégezni, a munkákat szakszervizzel kell elvégeztetni.

A VIKING azt javasolja, hogy a karbantartási és javítási munkákat csak VIKING szakszervizzel végeztessük.

A VIKING szakszerviz munkatársai oktatásokon vesznek részt, és rendelkezésükre állnak a cég által kiadott műszaki információk is.

Ezeknek a munkáknak az elmulasztása esetén olyan károk keletkezhetnek, amelyekért a használó felelős.

Ide tartoznak többek között:

- a hűtőlevegő-vezetés (szívónyílások) nem megfelelő tisztítása miatt a hajtómotorban keletkezett károk,
- a szakszerűtlen tárolás következtében fellépő korróziós és egyéb károk,

- a gép sérülései minőségileg nem megfelelő pótalkatrészek használata miatt,
- a nem megfelelő időben vagy módon elvégzett, ill. olyan karbantartási vagy javítási munkákból adódó károk, amelyeket nem szakszervizben végeztek el.

16. Általános pótalkatrészek

Fűnyíró kés

6320 702 0100

Késrögzítő csavar

6310 710 2800



A fűnyíró kés rögzítőelemeit (pl. késrögzítő csavar) a kés cseréje, ill. felszerelése során mindig ki kell cserélni. Pótalkatrészek a VIKING szakkereskedőknél kaphatók.

17. Kapcsolási rajz



- | | |
|----|------------------------|
| 1 | Hálózati csatlakozás |
| 2 | Be- és kikapcsoló gomb |
| 3 | Dugasz |
| 4 | Kondenzátor |
| 5 | Motor |
| BL | kék |
| BR | barna |

18. A gyártó megfelelőségi nyilatkozata

Alulírott

VIKING GmbH
Hans Peter Stihl-Straße 5.
A-6336 Langkampfen/Kufstein

kijelentjük, hogy az alábbi adatokkal rendelkező gép:

kézi irányítású, hálózati üzemű fűnyíró gép (ME)

Gyártó neve: VIKING
Típus: ME 339.0
ME 339.0 C
Sorozatazonosító: 6320

megfelel az alábbi EK-irányelveknek:
2000/14/EC, 2002/96/EC, 2004/108/EC,
2006/95/EC, 2006/42/EC, 2011/65/EC

A termék fejlesztése és gyártása a következő szabványokkal összhangban történt:
EN 60335-1, EN 60335-2-77

A megfelelőség értékelésére alkalmazott eljárás:
VIII. függelék (2000/14/EC)

A tanúsító szervezet neve és címe:

TÜV Rheinland LGA Products GmbH
Tillystraße 2
D-90431 Nürnberg

A műszaki dokumentáció összeállításának és őrzésének helye:
Johann Weighofer
VIKING GmbH

A gyártás éve és a sorozatszám a gép adattábláján található.

Mért zajteljesítményszint:
92,5 dB(A)

Garantált zajteljesítményszint:
93 dB(A)

Langkampfen,
2014-01-02 (ÉÉÉÉ-HH-NN)

VIKING GmbH

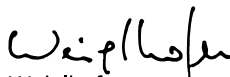

Weighofer

kutatási és termékfejlesztési igazgató

19. Műszaki adatok

ME 339.0 / ME 339.0 C:

Sorozatazonosító	6320
Motor, típus	villanymotor
Gyártó	Cleva
	váltakozó áramú univerzális motor
Típus	
Feszültség	230 V~
Teljesítmény	1200 W
Frekvencia	50 Hz
Biztosíték	5 A
Védelmi osztály	II
Védettség	IPX 4
Vágószerszereg	
típusa	vágókés
Munkaszélesség	37 cm
Vágószerszereg fordulatszáma	3200 1/min
2000/14/EC irányelv szerint:	
Garantált zajteljesítményszint	
L_{WA}	93 dB(A)
2006/42/EC irányelv szerint:	
Munkahelyi hangnyomásszint	
L_{pA}	79 dB(A)
Mérési bizonytalanság K_{pA}	1 dB(A)
Vágókés meghajtása	állandó
Késrögzőítő csavar meghúzási nyomatéka	10 - 15 Nm
Kerék-Ø elől	150 mm
Kerék-Ø hátul	180 mm
Fűgyűjtő kosár	40 l
Vágási magasság	30 - 70 mm

ME 339.0 / ME 339.0 C:

Vágási magasság
(csak Nagy-Britannia) 20 - 70 mm

ME 339.0:

EN 12096 szerinti megadott rezgési mutató:

Mért érték a_{hw} 0,82 m/s²

Mérési bizonytalanság K_{hw} 0,41 m/s²

EN 20643 szerinti mérés

H/Sz/M 122/42/107 cm

Súly 14 kg

Súly (csak Nagy-Britannia) 15 kg

ME 339.0 C:

EN 12096 szerinti megadott rezgési mutató:

Mért érték a_{hw} 0,55 m/s²

Mérési bizonytalanság K_{hw} 0,28 m/s²

EN 20643 szerinti mérés

H/Sz/M 128/42/107 cm

Súly 14 kg

20. Hibakeresés

- ✘ Szükség esetén forduljunk szakszervizhez, lehetőleg VIKING szakszervizhez.

Hiba:

Nem indul a motor.

Lehetséges ok:

- Nincs hálózati feszültség.
- Sérült a csatlakozókábel/dugasz, ill. az aljzat vagy a kapcsoló.
- Az indítógomb nincs megnyomva.
- Túl magas vagy túl nedves fű nyírásával a motor túlterhelődött.
- Működésbe lépett a motorvédelem.
- A fűnyíróház eltömődött.
- Meghibásodott a csatlakozódugóban található biztosíték (Nagy-Britannia számára készült változat).

Megoldás:

- Ellenőrizzük a biztosítékot (⇒ 11.1).
- Ellenőrizzük és szükség esetén cseréljük ki a kábeleket/dugaszokat/kapcsolókat (⇒ 11.1).
- Nyomjuk meg az indítógombot (⇒ 11.3).
- Ne indítsuk be a motort magas fűben, igazítsuk a vágási magasságot a körülményekhez (⇒ 8.4).
- Hagyjuk lehűlni a gépet (⇒ 9.5).
- Tisztítsuk meg a fűnyíróházat (⇒ 12.2).
- Cseréljük ki a biztosítékot a csatlakozódugóban (✘).

Hiba:

Gyakran kiold a hálózati biztosíték.

Lehetséges ok:

- Nem megfelelő a csatlakozóvezeték.
- A hálózat túlterhelt.
- Túl magas vagy túl nedves fű nyírásával túlterheltük a gépet.

Megoldás:

- Használjunk megfelelő csatlakozóvezeteket (⇒ 11.1).
- Kapcsoljuk a gépet másik áramkörre.
- Igazítsuk a vágási magasságot és a sebességet a nyírás körülményeihez (⇒ 8.4).

Hiba:

Erős vibrációk üzem közben.

Lehetséges ok:

- Meglazult a késrögzőítő csavar.
- A kés nincs kiegyensúlyozva.

Megoldás:

- Húzzuk meg a késtartó csavart (⇒ 12.6).
- Élezzük meg (egyensúlyozzuk ki) vagy cseréljük ki a kést (⇒ 12.7).

Hiba:

Egyenetlen vágás, a fű megsárgul.

Lehetséges ok:

- A fűnyíró kés tompa vagy kopott.
- A haladási sebesség túl nagy a vágási magassághoz képest.

Megoldás:

- Élezzük meg vagy cseréljük ki a fűnyíró kést (⇒ 12.7).
- Csökkentsük a haladási sebességet, és/vagy válasszunk megfelelő vágási magasságot (⇒ 8.4).

Hiba:

Nehézkes az indítás, vagy csökken a motor teljesítménye.

Lehetséges ok:

- Túl magas vagy túl nedves fű nyírása.
- A fűnyíróház eltömődött.

Megoldás:

- Igazítsuk a vágási magasságot és a sebességet a nyírás körülményeihez (⇒ 8.4).
- Tisztítsuk meg a fűnyíróházat (előtte húzzuk ki a hálózati csatlakozódugót) (⇒ 12.2).

Hiba:

Eltömődött a kidobócsatorna.

Lehetséges ok:

- Kopott a fűnyíró kés.
- Túl magas vagy túl nedves fű nyírása.

Megoldás:

- Cseréljük ki a fűnyíró kést (⇒ 12.7).
- Igazítsuk a vágási magasságot és a sebességet a nyírás körülményeihez (⇒ 8.4).

21. Szervizelési időpontok

21.1 Az átadás igazolása

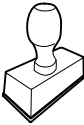
Modell: _____
Sorozatszám: <input type="text"/> <input type="text"/> <input type="text"/> <input type="text"/> <input type="text"/> <input type="text"/> <input type="text"/> <input type="text"/> <input type="text"/>
Dátum: <input type="text"/> <input type="text"/> <input type="text"/> <input type="text"/> <input type="text"/> <input type="text"/>

Következő szervizidőpont
Dátum: <input type="text"/> <input type="text"/> <input type="text"/> <input type="text"/> <input type="text"/> <input type="text"/>

21.2 A szervizelés igazolása



Kérjük, karbantartási munkák esetén adja át a jelen használati utasítást a VIKING szakkereskedőnek. A szakszerviz a használati utasításban található előnyomtatott helyeken igazolja a szervizelés elvégzését.



Az elvégzett szervizelés időpontja



A következő szervizelés időpontja

Cijenjeni kupci!

Zahvaljujemo vam na odabiru visokokvalitetnih proizvoda tvrtke VIKING.

Ovaj je proizvod nastao kao rezultat primjene najmodernije tehnologije proizvodnje i sustavnih mjera osiguranja kvalitete, jer naš je cilj postignut tek ako ste vi zadovoljni svojim uređajem.

Ako imate bilo kakvih pitanja o uređaju, obratite se svom prodavaču ili pak izravno našem generalnom zastupniku.

Zadovoljstvo u radu s vašim VIKING uređajem želi vam



Dr. Peter Pretzsch

direktor

1. Sadržaj

O ovim uputama za uporabu	278	Termička zaštita od preopterećenja motora	287
Općenito	278	Sigurnosne naprave	287
Lokalne varijante	278	Dvoručno upravljanje	287
Naputci uz čitanje ovih uputa za uporabu	278	Usporna kočnica motora	287
Opis uređaja	279	Pokretanje uređaja	287
Za vašu sigurnost	279	Priključivanje uređaja na električnu mrežu	287
Općenito	279	Pričvrsnica za vlačno rasterećenje	288
Transport	280	Uključivanje kosilice	288
Pripremne mjere	280	Isključivanje kosilice	288
Ponašanje kod košnje	280	Pokazivač razine napunjenosti	288
Održavanje, čišćenje, popravci i skladištenje	282	Pražnjenje košare za travu	288
Upozorenje - opasnosti od električne struje	282	Održavanje	288
Zbrinjavanje	283	Općenito	288
Opis simbola	283	Čišćenje uređaja	288
Opseg isporuke	284	Elektromotor i kotači	289
Priprema uređaja za rad	284	Gornji dio upravljača ME 339	289
Općenito	284	Održavanje noža za košnju	289
Montaža Mono upravljača (ME 339 C)	284	Demontaža i ugradnja noža za košnju	289
Montaža Dual upravljača (ME 339)	284	Oštrenje noža za košnju	290
Sastavljanje košare za travu	285	Skladištenje (zimski pauza)	290
Upravljački elementi	285	Transport	290
Mono upravljač (ME 339 C)	285	Nošenje i pričvršćivanje kosilice	290
Dual upravljač (ME 339)	285	Zaštita okoliša	291
Košara za travu	286	Minimaliziranje trošenja i izbjegavanje šteta	291
Centralno podešavanje visine reza	286	Uobičajeni rezervni dijelovi	292
Napomene uz rad	286	Spojna shema	292
Općenito	286	EU izjava o usklađenosti proizvođača	292
Košnja na strminama	286	Tehnički podaci	293
Pravilno opterećenje elektromotora	286	Traženje pogrešaka	293
Kad se nož za košnju blokira	287	Servisni plan	294
		Potvrda predaje	294
		Potvrda servisa	294

2. O ovim uputama za uporabu

2.1 Općenito

Ove upute za uporabu su **originalne upute** proizvođača u smislu EU direktive 2006/42/EC.

VIKING neprestano radi na razvoju svojih proizvoda pa stoga zadržava pravo na izmjene u oblikovanju, tehničkoj izvedbi i opremi uređaja.

Stoga se na temelju podataka i slika iz ovih uputa ne mogu postavljati nikakvi zahtjevi.

2.2 Lokalne varijante

VIKING isporučuje uređaje s različitim utikačima i prekidačima ovisno o zemlji isporuke.

Na slikama su prikazani uređaji s europskim utikačima, mrežni priključak uređaja s drugim utikačima odvija se na isti način.

2.3 Naputci uz čitanje ovih uputa za uporabu

Slike i tekstovi opisuju određene korake rukovanja.

U ovim uputama za uporabu objašnjeni su svi slikovni simboli koji se nalaze na uređaju.

Smjer gledanja:

Smjer gledanja s obzirom na uporabu pojmova „**lijevo**“ i „**desno**“ u ovim uputama:

Korisnik stoji iza uređaja i gleda prema naprijed u smjeru kretanja.

Referenca na poglavlja:

Reference na odgovarajuća poglavlja i potpoglavlja za daljnja objašnjenja označene su strelicom. Sljedeći primjer prikazuje referencu na poglavlje: (⇒ 2.1)

Označavanje tekstualnih odlomaka:

Opisane upute mogu biti označene kao u sljedećim primjerima.

Postupci koji od korisnika zahtijevaju određeni zahvat:

- Otpustite vijak (1) ključem za vijke, aktivirajte polugu (2) ...

Opća nabranja:

- Uporaba proizvoda u sportske ili natjecateljske svrhe

Tekstovi s dodatnim značenjem:

Kako bi se tekstualni odlomci s dodatnim značenjem posebno istaknuli u ovim uputama za uporabu, označeni su jednim od dolje opisanih simbola.



Opasnost!

Opasnost od nezgoda i teških ozljeda. Treba slijediti određeni način ponašanja ili odustati od određenog načina ponašanja.



Upozorenje!

Opasnost od ozljeda. Određeno ponašanje sprječava moguće ili vjerojatne ozljede.



Oprez!

Lake ozljede, odn. materijalne štete koje se mogu spriječiti određenim ponašanjem.



Napomena

Informacija koja će vam omogućiti bolju iskorisćenost uređaja i izbjegavanje mogućih pogrešaka pri uporabi.

Tekstovi povezani sa slikom:

Slike koje objašnjavaju uporabu uređaja možete pronaći na samom početku ovih uputa za uporabu.

Simbol kamere služi za povezivanje slika na stranicama sa slikama i dotičnog dijela teksta u uputama za uporabu.



3. Opis uređaja



- 1 Gornji dio upravljača
- 2 Donji dio upravljača
- 3 Kućište
- 4 Poklopac motora
- 5 Stražnji kotač
- 6 Prednji kotač
- 7 Košara za travu
- 8 Gornja transportna ručka
- 9 Donja transportna ručka
- 10 Zaklopka za izbacivanje
- 11 Okretna ručica
- 12 Brzi pritezač
- 13 Stremen za zaustavljanje motora
- 14 Poluga za podešavanje visine
- 15 Pričvrsnica za vlačno rasterećenje
- 16 Mrežni priključak
- 17 Gumb za pokretanje
- 18 Tipska pločica

4. Za vašu sigurnost

4.1 Općenito



Pri radu s kosilicom morate se bezuvjetno pridržavati ovih propisa za sprječavanje nezgoda.



Prije prvog pokretanja pažljivo pročitajte upute za uporabu i spremite ih na sigurno mjesto radi budućeg korištenja.

Upoznajte se s izvršnim elementima i uporabom uređaja.

Prodavač ili stručna osoba bi vas trebala kratko upoznati s uređajem prije prve uporabe.

Kosilicom ne smijete rukovati nakon uzimanja alkohola, lijekova koji usporavaju reakcije ili droga.

Nipošto nemojte dopustiti djeci, mlađima od 16 godina ili drugim osobama koje nisu upoznate s uputama za uporabu da koriste kosilicu.

Lokalnim odredbama može biti propisana minimalna starost korisnika.

Nikad nemojte kositi kad su u blizini ljudi, osobito djeca ili pak životinje.

Imajte na umu da je korisnik odgovoran za eventualne ozljede drugih osoba ili za oštećenja njihove imovine.

Uređaj smijete davati na korištenje (iznajmljivati) samo osobama koje znaju njime rukovati. Uz uređaj obavezno priložite i ove upute za uporabu.

Ovaj uređaj ne smiju koristiti osobe (uključujući djecu) koje imaju ograničene psihičke, senzoričke i duševne

spособnosti ili imaju manjak iskustva i/ili manjak znanja, osim ako su pod nadzorom osobe koja je zadužena za njihovu sigurnost ili od nje dobivaju upute kako koristiti uređaj. Djeca moraju biti pod stalnim nadzorom kako se ne bi igrala s uređajem.

Pozor - opasnost od nezgode!

Kosilica je namijenjena za privatnu uporabu i samo za košnju. Drugačija uporaba nije dopuštena i može biti opasna ili uzrokovati štete na uređaju.

Radi izbjegavanja fizičkog ugrožavanja korisnika, kosilica se, primjerice, ne smije koristiti u sljedeće svrhe (nepotpuno nabrojane):

- za obrezivanje grmlja, živice i žbunja
- za rezanje puzavica,
- za održavanje travnjaka na krovnim nasadima i balkonskim žardinjerama,
- za čišćenje staza (usisavanje, otpuhivanje, čišćenje snijega),
- za sjeckanje i usitnjavanje odrezanih grana stabala i grmlja,
- za poravnanje povišenih neravnina, kao npr. krtičnjaka,
- za prijevoz odrezanih biljnih ostataka, osim u za to predviđenoj košari za travu.

Pozor - opasnost od nezgode!

Koristite samo onaj dodatni pribor koji je VIKING isporučio ili izričito odobrio za nadogradnju na ovaj uređaj. Na uređaju se ne smiju provoditi nikakve izmjene.

Prilikom uporabe na javnim mjestima, parkovima, sportskim igralištima, ulicama i u poljoprivrednim i šumarskim pogonima potreban je poseban oprez.



Pozor! Opasnost po zdravlje uslijed vibracija!

Preterana izloženost vibracijama može uzrokovati oštećenje krvožilnog i živčanog sustava, naročito kod ljudi s problemima s krvotokom. Obratite se svom liječniku, ako nastupe simptomi koje je moglo uzrokovati izlaganje vibracijama. Takvi simptomi uglavnom se javljaju u prstima, rukama ili ručnim zglobovima, a u njih se ubrajaju (nepotpuni popis):

- gubitak osjeta,
- bolovi,
- slabost u mišićima,
- promijenjena boja kože,
- neugodni trnci.

4.2 Transport



Radi izbjegavanja ozljeda na oštrim rubovima dijelova uređaja, uvijek nosite zaštitne rukavice tijekom rada.

Prije transporta isključite uređaj, izvucite mrežni kabel i pričekajte da se nož potpuno zaustavi.

Kod podizanja uređaja obratite posebnu pozornost na podatke u poglavlju „Transport“ (⇒ 13.).

Vodite računa o težini uređaja i po potrebi koristite odgovarajuća pomagala za utovar (utovarne rampe, podizne naprave).

Kod podizanja i nošenja izbjegavajte kontakt s nožem za košnju.

Uređaj transportirajte samo s ohlađenim motorom.

Na teretnoj platformi, uređaj i njegove prateće dijelove (npr. košaru za travu) osigurajte dovoljno dimenzioniranim pričvrstnim sredstvima (remenje, užad itd.).

Prilikom transporta uređaja poštujujte lokalne zakonske propise, posebice one koji se odnose na sigurnost tereta i na transport predmeta na teretnim platformama.

4.3 Pripremne mjere

Osobe koje ne poznaju upute za uporabu ne smiju koristiti uređaj.

Vodite računa o lokalno propisanim vremenima korištenja motornih vrtnih uređaja.



Tijekom košnje obavezno nosite čvrste cipele i duge hlače. Nikada nemojte kositi bosu ili u sandalama.

Prođite cijelo zemljište na kojem se koristi uređaj i uklonite svo kamenje, drvlje, žice, kosti i ostala strana tijela koje bi uređaj tijekom rada mogao izbaciti u zrak.

Prije svake uporabe provjerite jesu li rezni alat, pričvrstni vijci i cijela rezna jedinica potpuno ispravni. Posebice obratite pozornost na siguran dosjed te na znakove oštećenja i istrošenosti (⇒ 12.5).

Zamijenite istrošene ili oštećene dijelove prije uporabe uređaja. Nečitke ili oštećene naljepnice s napomenama o opasnostima i upozorenjima na uređaju morate zamijeniti novima. Rezervne naljepnice možete nabaviti kod svog VIKING ovlaštenog trgovca.

Nikada nemojte uključivati motor bez propisno montiranog noža. Opasnost od pregrijavanja motora!

Nikada nemojte koristiti kosilicu ako su zaštitne naprave oštećene, ako kočnica noža ne funkcionira ili ako zaštitne naprave nisu montirane, npr. bez zaklopke za izbacivanje ili bez naprave za prihvat trave.

Radi sigurnosti upotrebljavajte samo neoštećenu košaru za travu.

Sklopni elementi instalirani na uređaju ne smiju se skidati ni premošćivati (npr. vezanjem stremena za zaustavljanje motora na upravljač).

Obratite pozornost na podatke u poglavlju „Upozorenje - opasnosti od električne struje“ (⇒ 4.6)

4.4 Ponašanje kod košnje



Udaljite treće osobe, posebice djecu i životinje iz opasnog područja. Nemojte druge izlagati riziku zbog nepromišljenosti.

Nemojte kositi na temperaturama ispod +5°C.

Nemojte kositi mokru travu i nikada nemojte kositi po kiši. Mokra trava povećava opasnost od nezgode (smanjena stabilnost rukovatelja).

Kosite samo na dnevnom svjetlu ili pri dobroj rasvjeti.

Za pokretanje postavite uređaj na ravnu površinu. Pri pokretanju motora uređaj ne smije biti nagnut.

Pažljivo pokrenite motor, obratite pozornost na napomene u poglavlju „Pokretanje uređaja“ (⇒ 11.). Vodite računa o dovoljno velikoj udaljenosti između nogu i reznog alata.

Uređajem upravljajte samo brzinom hoda - kod rada nipošto nemojte trčati. Prebrzo vođenje uređaja povećava opasnost od ozljeda zbog spoticanja, pokliznuća itd.

Ugasite motor

- ako kosilicu kod transporta treba nakrenuti preko površina koje nisu trava,
- ako kosilicu pomičete amo-tamo po košenoj površini,
- prije skidanja košare za travu.

Na strminama uvijek vodite računa o stabilnosti. Izbjegavajte košnju na suviše strmim obroncima kako biste izbjegli gubitak kontrole nad uređajem.

Budite osobito oprezni kad na obronku mijenjate smjer kretanja kako ne biste izgubili kontrolu nad uređajem.

Na obroncima kosite samo poprijeko, nikada uzbrdo ili nizbrdo, kako vas u slučaju gubitka kontrole kosilica ne bi pregazila.

Pozor - opasnost od spoticanja!

Osobito pazite pri kretanju unatrag kao i kad vučete kosilicu.

Budite naročito oprezni kad okrećete uređaj ili ga vučete prema sebi.

Iz sigurnosnih razloga uređaj se ne smije koristiti na obroncima na kojima nagib iznosi više od 25° (46,6%).

Opasnost od ozljeda!

Gradijent od 25° odgovara okomitom usponu od 46,6 cm na 100 cm vodoravne linije.

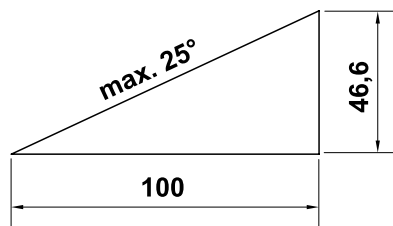

Pripazite na inercijski hod radnih alata koji do zaustavljanja iznosi nekoliko sekundi.



Nemojte pokušavati pregledavati nož dok kosilica radi. Nikada nemojte otvarati zaklopku za izbacivanje ili skidati košaru za travu dok radi nož za košnju. Rotirajući nož bi vas mogao ozlijediti.

Nikada nemojte pričvršćivati predmete na upravljač (npr. radnu odjeću). Produžni kabeli ne smiju se omotavati oko upravljača.

Redovito provjeravajte imaju li noževi siguran dosjed te jesu li oštećeni i istrošeni (⇒ 12.5).



Pozor - opasnost od ozljeda!

Nemojte približavati ruke i noge rotirajućim dijelovima niti ih stavljati ispod njih. Nikada nemojte dirati nož koji se okreće. Uvijek se držite podalje od otvora za izbacivanje. Uvijek poštujujte sigurnu udaljenost koju nameće upravljač.

Izbjegavajte česta uključivanja u kratkom vremenskom razmaku, a posebno „igranje“ s gumbom za pokretanje. Opasnost od pregrijavanja motora!

Promjene napona prouzročene radom uređaja na punoj snazi mogu, pri nepovoljnim uvjetima u mreži, izazvati smetnje kod drugih uređaja priključenih na isti strujni krug. U tom slučaju poduzmite odgovarajuće mjere (npr. priključak uređaja na drugi strujni krug ili pogon uređaja u strujnom krugu niže impedancije).



Ugasite motor, izvucite mrežni utikač i uvjerite se da se rezni alat u potpunosti zaustavio

- prije otpuštanja blokada ili uklanjanja začepljenja u kanalu za izbacivanje,
 - ako rezni alat udari u strano tijelo. Morate provjeriti nije li možda došlo do oštećenja reznog alata. Kosilica se ne smije pokretati s oštećenim ili savinutim vratilom noža odn. vratilom motora.
- ### **Opasnost od ozljeda izazvanih neispravnim dijelovima!**

- prije provjere, čišćenja ili provođenja radova na kosilici (npr. podešavanja visine reza, preklapanja/podešavanja upravljača),
- ako kosilica počne neuobičajeno jako vibrirati. U tom slučaju provjerite cijeli uređaj, a posebice rezni alat kako biste utvrdili ima li na njima znakova oštećenja i labavih dijelova. Zamijenite oštećene dijelove prije daljnjeg rada te pričvrstite labave dijelove/stegnite njihove vijke.
- prije napuštanja uređaja, odnosno ako ostavljate uređaj bez nadzora,
- prije podizanja ili nošenja uređaja,
- prije transporta.

Nikada nemojte podizati ili nositi kosilicu s upaljenim motorom ili priključenim mrežnim kabelom.

Na uređaju se ne smiju prevoziti osobe, posebice djeca, ili predmeti.

4.5 Održavanje, čišćenje, popravci i skladištenje



Prije radova na uređaju, prije podešavanja ili čišćenja kosilice ili prije provjere je li se priključni kabel zapetljao ili je oštećen, isključite kosilicu i izvucite mrežni utikač.



Kod svih radova na reznom alatu nosite čvrste rukavice.

Pustite uređaj da se potpuno ohladi prije skladištenja u zatvorenoj prostoriji, prije radova održavanja ili čišćenja.

Po pitanju održavanja radite samo ono što je navedeno u ovim uputama za uporabu. Sve ostale radove prepustite ovlaštenom servisu.

VIKING preporučuje da obavljanje radova na održavanju i popravke prepustite VIKING ovlaštenom servisu. VIKING ovlašteni serviseri redovito se školuju i raspoložu tehničkim informacijama.

Ako vam nedostaju potrebna znanja ili pomoćna sredstva, u tome će vam uvijek pomoći vaš ovlašteni trgovac (VIKING preporuča VIKING ovlaštenog trgovca).

Koristite samo kvalitetan alat, pribor i rezervne dijelove. U suprotnom se izlažete opasnosti od nezgoda čije posljedice mogu biti ozljede ili štete na uređaju.

VIKING preporučuje uporabu VIKING originalnih alata, originalnog dodatnog pribora i originalnih rezervnih dijelova. Oni su svojim karakteristikama optimalno prilagođeni uređaju i zahtjevima korisnika. VIKING originalni rezervni dijelovi mogu se

prepoznati po VIKING broju rezervnog dijela, po natpisu VIKING i eventualno po VIKING oznaci rezervnog dijela. Na sitnim dijelovima znak može stajati i sam.

Pazite da sve matice, svornjaci i vijci uvijek budu čvrsto zategnuti kako bi za vrijeme rada uređaj bio siguran.

Redovito provjeravajte je li naprava za prihvat trave istrošena, oštećena ili neispravna.

Ako rezni alat ili kosilica udari u prepreku, odnosno strano tijelo, ugasite motor, izvucite mrežni utikač i provedite stručni pregled.

Nečitke naljepnice s napomenama o opasnostima i upozorenjima na uređaju zamijenite novima. Rezervne naljepnice možete nabaviti kod svog VIKING ovlaštenog trgovca.

Mrežni priključni kabel smije servisirati, tj. zamijeniti samo ovlašteni električar.

Radi izbjegavanja opasnosti od požara, područje otvora rashladnog zraka između poklopca motora i kućišta čistite od npr. trave, slame, mahovine, lišća ili iscurjele masti.

Dijelove ili zaštitne naprave koji su bili skinuti za radove održavanja, treba odmah i propisno ponovno ugraditi.

Temeljito očistite kosilicu nakon svake primjene. Nipošto nemojte koristiti visokotlačni perač i nemojte prati kosilicu pod tekućom vodom (npr. crijevom za zalijevanje vrta). Nemojte koristiti agresivna sredstva za čišćenje. Takva sredstva mogu oštetiti plastične i metalne dijelove, što može negativno utjecati na radnu sigurnost vašeg VIKING uređaja.

Redovito provjeravajte cijeli uređaj, naročito prije skladištenja npr. prije dužih pauzi u radu (zimski pauza), kako biste

utvrdili ima li na njemu znakova istrošenosti ili oštećenja. Na vrijeme zamijenite istrošene ili oštećene dijelove, tako da uređaj uvijek bude siguran za rad.

Ohlađenu kosilicu skladištite u suhom, zatvorenom prostoru izvan dohvata djece.

4.6 Upozorenje - opasnosti od električne struje



Pozor! Opasnost od strujnog udara! Za sigurnost od električne struje posebno su važni mrežni kabel, mrežni utikač, prekidač za

uključivanje/isključivanje i priključni kabel. Ne smijete koristiti oštećene kabele, spojke i utikače odnosno priključne kabele koji ne odgovaraju propisima kako se ne biste izložili opasnosti od strujnog udara. Stoga redovito provjeravajte ima li na priključnom kabelu znakova oštećenja ili starosti (lomljivost).

Nipošto nemojte koristiti oštećeni produžni kabel. Zamijenite neispravne kabele novima i nemojte provoditi popravke na produžnim kabelima.

Uređaj se ne smije koristiti ako su kabeli oštećeni ili istrošeni.

Opasnost od strujnog udara!

Nemojte priključivati oštećeni kabel na električnu mrežu i nemojte dirati oštećeni kabel prije nego što ste ga razdvojili od mreže.

Opasnost od strujnog udara!

Ne smijete koristiti oštećene kabele, spojke i utikače ili priključne kabele koji ne odgovaraju propisima.

Pri košnji udaljite kabel od noža.

Koristite isključivo produžne kabele za vanjsku uporabu sa zaštitnom izolacijom od vlage koji su prikladni za uređaj (⇒ 11.1).



Iako je pogonski motor zaštićen od prskanja vode, kosilica se ne smije koristiti po kiši ili u mokroj okolini.

Uređaj nemojte ostavljati nezaštićen na kiši.

Priključni kabel razdvojite na utikaču i utičnici, a ne povlačenjem kabela.

Uređaj priključite samo na opskrbu strujom koja je zaštićena nadstrujnom zaštitnom napravom s okidnom strujom od maksimalno 30 mA. Detaljnije informacije dobit ćete od elektroinstalatera.

Ako se uređaj priključuje na strujni agregat, vodite računa da kolebanja struje mogu oštetiti kosilicu.

Uvijek pripazite da su korišteni mrežni kabele dovoljno osigurani.

Zbog sigurnosti od električne struje, električni kabel uvijek mora biti propisno montiran na upravljaču (⇒ 7.2).

4.7 Zbrinjavanje

Uređaj koji je odradio svoj radni vijek mora biti propisno zbrinut. Onesposobite uređaj prije zbrinjavanja. Radi sprječavanja nezgoda, uklonite mrežni kabel, odn. električni kabel prema motoru.

Opasnost od ozljeda nožem za košnju!

Nemojte kosilicu ostavljati bez nadzora, čak niti ako je stara ili istrošena. Vodite računa da su uređaj i nož za košnju skladišteni izvan dohvata djece.

5. Opis simbola



Pozor!

Prije pokretanja uređaja pročitajte upute za uporabu.



Opasnost od ozljeda!

Udaljite treće osobe iz opasnog područja.

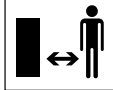

Opasnost od ozljeda!

Oprez - oštri noževi za košnju. Nož za košnju ima inercijski hod (motorna kočnica/ kočnica noža) nekoliko sekundi nakon isključivanja. Prije radova na reznom alatu, prije radova održavanja i čišćenja, prije provjere je li priključni kabel zapetljan ili oštećen te prije napuštanja uređaja, ugasite motor i izvucite mrežni utikač.

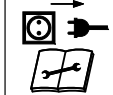

Opasnost od strujnog udara! Udaljite priključni kabel od reznog alata.



ME 339:
Pokretanje motora.



ME 339 C:
Pokretanje motora.



ME 339 C:
Gašenje motora.

6. Opseg isporuke



Poz.	Opis	kom.
A	Osnovni uređaj	1
B	Gornji dio košare za travu	1
C	Donji dio košare za travu	1
D	Svornjak	2
•	Upute za uporabu	1

ME 339 C:

E	Podloška	2
F	Vijak	1
G	Svornjak	1
H	Stezni element	2
I	Brzi pritezač	1

ME 339:

J	Vijak zaobljene glave	2
K	Vodilica kabela	1
L	Okretna ručica	2
M	Držač kabela	1

7. Priprema uređaja za rad

7.1 Općenito



Opasnost od ozljeda

Obratite pozornost na sigurnosne napomene u poglavlju „Za vašu sigurnost“ (⇒ 4.).

- Za sve opisane radove postavite uređaj na vodoravnu, ravnu i čvrstu podlogu.

7.2 Montaža Mono upravljača (ME 339 C)



- Postavite Mono upravljač (1) u radni položaj u konzoli upravljača (2) i držite ga.
- Umetnite stezne elemente (H) lijevo i desno u konzolu upravljača (2) kako je prikazano na slici. Nasadite podlošku (E) na vijak (F) i provedite vijak (F) iznutra prema van kroz stezne elemente i donji dio upravljača.
- Nasadite podlošku (E).
- Umetnite svornjak (G) u brzi pritezač (I) i oba zajedno navrnite na vijak (F).
- Zatvorite brzi pritezač (3).
- Brzi pritezač (3) mora biti stegnut toliko da se može do kraja zatvoriti. Tada je upravljač čvrsto fiksiran u konzoli upravljača. Po potrebi opet otpustite brzi pritezač i uvrnite odn. odvrnite vijak (F).

Montaža električnog kabela:

- Umetnite električni kabel (1) u kabelski labirint (2) na konzoli upravljača kako je prikazano na slici. Obratite pozornost na pravilan položaj vezice kabela (3) u kabelskom labirintu.
- Utisnite električni kabel (1) u držač (4) na manžeti upravljača. Električni kabel u području donjeg dijela upravljača mora biti pritegnut uz cijev upravljača.

7.3 Montaža Dual upravljača (ME 339)



Montaža gornjeg dijela upravljača:

- Umetnite vijak zaobljene glave (J) kroz vodilicu kabela (K) i objesite električni kabel (1).
- Nasadite Dual upravljač (2) na oba donja dijela upravljača (3). Umetnite vijke zaobljene glave (J) – desno s vodilicom kabela (K), lijevo bez - iznutra prema van kroz provrte i stegnite ih okretnim ručicama (L).

Montaža držača kabela:



Opasnost od strujnog udara!

- Kako se ne bi oštetio izolacijski sloj upravljača, držač kabela natisnite rukom bez uporabe ikakvih alata (npr. čekića, odvijača).
- Pričvrstite električni kabel (1) držačem kabela (M) na gornji dio upravljača. Razmak između držača kabela i prekidača na gornjem dijelu upravljača mora iznositi 25 - 27 cm.

7.4 Sastavljanje košare za travu



- Nasadite gornji dio košare za travu (B) na donji dio košare za travu (C). Pripazite na pravilan položaj u vodilicama (1).
- Pritisnite svornjake (D) iznutra kroz predviđene otvore.
- Laganim pritiskom uklopite gornji dio košare za travu (B) u donji dio košare za travu.
- Objesite košaru za travu (⇒ 8.3).

8. Upravljački elementi

8.1 Mono upravljač (ME 339 C)

Kosilica **ME 339 C** opremljena je podešivim teleskopskim upravljačem.



Opasnost od strujnog udara!

Električni kabel obavezno mora biti fiksiran u manžeti i u konzoli upravljača. Kad je upravljač postavljen u najviši položaj, električni kabel mora imati lagani provjes u području podešavanja teleskopskog upravljača (⇒ 7.2).



Opasnost od uklještenja!

Otpuštanjem brzog pritezača može doći do preklapanja odn. uvlačenja upravljača. Stoga kod otvaranja brzog pritezača stalno držite upravljač (1) na najvišem položaju jednom rukom.

Preklapanje upravljača:

Transportni položaj (za čišćenje uređaja, transport i čuvanje u malo prostora):

- Postavite upravljač u najniži položaj.
- Držite upravljač (1) jednom rukom i otvorite brzi pritezač (2).
- Preklopite upravljač (1) prema naprijed.
- Po potrebi se brzi pritezač (2) može zatvoriti i upravljač fiksirati u transportnom položaju.

Radni položaj (za guranje uređaja):

- Otklopite upravljač (1) prema natrag i držite ga jednom rukom.
- Zatvorite brzi pritezač (2).

- Brzi pritezač (2) mora biti stegnut toliko da se može do kraja zatvoriti. Tada je upravljač čvrsto fiksiran u konzoli upravljača. Po potrebi opet otpustite brzi pritezač i uvrnite odn. odvrnite vijak (3).

- Podesite visinu upravljača.

Podešavanje visine:

Visina teleskopskog upravljača može se kontinuirano podešavati:

- Držite gornji dio upravljača (4) jednom rukom i otvorite brzi pritezač (5).
- Izvucite gornji dio upravljača (4) iz donjeg dijela upravljača odn. ugurajte ga u donji dio upravljača i postavite upravljač na željenu visinu.
- Držite gornji dio upravljača (4) jednom rukom i zatvorite brzi pritezač (5).
- Brzi pritezač (5) mora biti stegnut toliko da se može do kraja zatvoriti. Tada je gornji dio upravljača čvrsto fiksiran u donjem dijelu upravljača. Po potrebi opet otpustite brzi pritezač i zavrnite nazubljenu maticu (6).

8.2 Dual upravljač (ME 339)



Opasnost od uklještenja!

Otpuštanjem okretnih ručica može se preklopiti gornji dio upravljača. Stoga tijekom odvrtnanja okretnih ručica, gornji dio upravljača (2) stalno držite jednom rukom na najvišem mjestu.

Preklapanje upravljača:

Transportni položaj (za čišćenje uređaja, transport i čuvanje u malo prostora):

- Okretne ručice (1) odvrnite toliko da se mogu slobodno pomicati amo-tamo i preklopite gornji dio upravljača (2) prema naprijed.

Radni položaj (za guranje uređaja):

- Otklopite gornji dio upravljača (2) prema natrag i držite ga jednom rukom.
- Stegnite okretne ručice (1). Vodite računa o pravilnom položaju vodilice kabela (3).

8.3 Košara za travu



Vješanje:

- Otvorite i držite zaklopku za izbacivanje (1).
- Objesite košaru za travu (2) pridržnim elementima (3) u prihvate (4) na poleđini uređaja.
- Zatvorite zaklopku za izbacivanje (1).

Skidanje:

- Otvorite i držite zaklopku za izbacivanje (1).
- Podignite košaru za travu (2) i skinite je prema natrag.
- Zatvorite zaklopku za izbacivanje (1).

8.4 Centralno podešavanje visine reza



Moguće je namjestiti **pet** različitih visina reza između **30 mm** i **70 mm**.

Stupanj 1 = najmanja visina reza

Stupanj 5 = najveća visina reza

Kosilice za Veliku Britaniju:

Moguće je namjestiti **šest** različitih visina reza između **20 mm** i **70 mm**.

Stupanj S = najmanja visina reza

Stupanj 5 = najveća visina reza



Radi izbjegavanja šteta najmanja visina reza smije se koristiti samo na travnjacima na kojima nema neravnina.

Podešavanje visine reza:

- Polugu za podešavanje visine (1) lagano odmaknite od kosilice tako da uskočni elementi (2) oslobode polugu.
- **Najveća visina reza:**
Podignite kosilicu polugom za podešavanje visine (1) (poluga se pomiče prema naprijed).
- **Najmanja visina reza:**
Pritisnite kosilicu polugom za podešavanje visine (1) prema dolje (poluga se pomiče prema natrag).
- Polugu za podešavanje visine (1) pritisnite prema kosilici tako da uskočni elementi (2) zahvate polugu. Odabrana visina reza može se očitati na prvom uskočnom elementu (3).

9. Napomene uz rad

9.1 Općenito



Opasnost od ozljeda!

Odmah raspetljajte kabel u slučaju da je zapetljan.

Kod košnje vodite priključni kabel iza sebe. Priključni kabeli se kod košnje mogu slučajno zarezati ili se preko njih možete spotaknuti. Zbog toga mogu lako izazvati nezgodu. Stoga kod košnje priključni kabel uvijek mora biti vidljiv na već pokošenoj površini.

Lijep i gust travnjak dobiva se čestom košnjom i održavanjem niske trave.

U vrućim i suhim podnebljima travnjak ne smije biti prekratko pokošen jer ga u suprotnom sunce prži i on postaje neugledan!

Oštrim nožem dobiva se ljepši vizualni rezultat košnje nego tupim, stoga nož trebate redovito oštiriti (VIKING ovlašteni trgovac).

9.2 Košnja na strminama



Iz sigurnosnih razloga kosilica se smije koristiti samo do gradijenta od 25°. Gradijent od 25° (46,6%) odgovara okomitom usponu od 46,6 cm na 100 cm vodoravne linije.

9.3 Pravilno opterećenje elektromotora

Nemojte uključivati kosilicu u visokoj travi niti na najnižoj visini reza.

Opterećenje kosilice treba održavati na razini kod koje ne dolazi do bitnog smanjenja broja okretaja elektromotora.

Kod pada broja okretaja odaberite višu visinu reza i/ili smanjite brzinu kretanja.

9.4 Kad se nož za košnju blokira

Odmah ugastite motor i izvucite mrežni utikač. Nakon toga otklonite uzrok smetnje.

9.5 Termička zaštita od preopterećenja motora

Ako kod rada dođe do preopterećenja motora, ugrađena termička zaštita od preopterećenja samostalno gasi motor.

Uzroci preopterećenja:

- košnja previsoke trave ili preniska visina reza,
- prebrzo kretanje,
- nedovoljno čišćenje dovoda rashladnog zraka (usisnih otvora)
- nož za košnju je tup ili istrošen,
- neodgovarajući ili predugačak priključni kabel - pad napona (⇒ 11.1)

Ponovno pokretanje

Nakon hlađenja koje traje do 10 minuta (ovisno o temperaturi okoline) ponovno pokrenite uređaj na uobičajeni način (⇒ 11.).

10. Sigurnosne naprave

10.1 Dvoručno upravljanje

Elektromotor se može pokrenuti ako desnom rukom pritisnete i držite gumb za pokretanje te zatim lijevom rukom povučete stremen za zaustavljanje motora prema upravljaču.

10.2 Usporna kočnica motora

Nakon puštanja stremena za zaustavljanje motora, nož za košnju se potpuno zaustavlja za manje od 3 sekunde.

Integrirana usporna kočnica motora skraćuje vrijeme do zaustavljanja noža.

11. Pokretanje uređaja

11.1 Priklučivanje uređaja na električnu mrežu



Opasnost od strujnog udara!

Obratite pozornost na sigurnosne napomene u poglavlju „Za vašu sigurnost“ (⇒ 4.).

Kod uporabe kablenskog bubnja, priključni kabel mora biti do kraja odmotan jer inače može doći do gubitka snage i pregrijavanja izazvanih električnim otporom.

Za priklučivanje se smiju koristiti samo kabeli koji nisu lakši od gumenih crijeva **H07 RN-F DIN/VDE 0282**.

Minimalni poprečni presjek:
do 25 m dužine: 3 x 1,5 mm²
do 50 m dužine: 3 x 2,5 mm²

Spojke priključnog kabela moraju biti izrađene od gume ili presvučene gumom te odgovarati normi **DIN/VDE 0620**.

Mrežni napon i frekvencija mreže moraju se poklapati s podacima na tipskoj pločici, odn. s podacima u poglavlju „Tehnički podaci“ (⇒ 19.).

Mrežni priključni kabel mora imati odgovarajući osigurač (⇒ 19.).

Ovaj uređaj predviđen je za rad na električnoj mreži sa sistemskom impedancijom Z_{maks} na predajnoj točki (kućni priključak) od maksimalno **0,49 ohm** (kod 50 Hz).

Korisnik mora provjeriti odgovara li električna mreža ovdje navedenim zahtjevima. Ako je potrebno, podaci o

sistemskej impedanciji mogu se saznati od lokalnog poduzeća za opskrbu električnom energijom.

11.2 Pričvrsnica za vlačno rasterećenje



Tijekom rada pričvrsnica za vlačno rasterećenje sprječava neželjeno izvlačenje priključnog kabela i time moguće štete mrežnog priključka na uređaju.

Stoga priključni kabel treba biti proveden kroz pričvrstnicu za vlačno rasterećenje.

- Priključnim kabelom (1) napravite petlju i provedite ga kroz otvor (2).
- Omotajte petlju preko kuke (3) i stegnite.

11.3 Uključivanje kosilice



i Nemojte pokretati motor u visokoj travi, odnosno na najnižoj visini reza, jer to otežava pokretanje.

- Pritisnite i držite gumb za pokretanje (1). Povucite stremen za zaustavljanje motora (2) prema upravljaču i držite ga.
- Gumb za pokretanje (1) možete ponovno pustiti nakon aktiviranja stremena za zaustavljanje motora (2).

11.4 Isključivanje kosilice



- Pustite stremen za zaustavljanje motora (1). Motor i nož za košnju zaustavljaju se nakon kratkog zaustavnog vremena.

11.5 Pokazivač razine napunjenosti



Na gornjem dijelu košare za travu nalazi se pokazivač razine napunjenosti (1).

Zračna struja koja nastaje rotacijom noža za košnju i koja omogućuje punjenje košare za travu, podiže pokazivač razine napunjenosti (2):

Košara za travu puni se pokošenom travom.

Kako se košara puni travom, tako se ta zračna struja smanjuje i pokazivač razine napunjenosti se spušta (3):

- Ispraznite punu košaru za travu (⇒ 11.6).

11.6 Pražnjenje košare za travu



- Ugasite motor (⇒ 11.4) i skinite košaru za travu (⇒ 8.3).
- Otvorite zaporni jezičac (1) košare za travu i otklopite gornji dio košare za travu (2) prema gore.
- Držite košaru za travu kao na slici, za ručke u gornjem dijelu košare za travu (3) i donjem dijelu košare za travu (4) i ispraznite je.

12. Održavanje

12.1 Općenito



Opasnost od ozljeda!

Obratite pozornost na sigurnosne napomene u poglavlju „Za vašu sigurnost“ (⇒ 4.).

Godišnje održavanje koje obavlja ovlaštteni servis:

Kosilicu bi jednom godišnje trebao provjeriti ovlaštteni serviser. VIKING preporučuje VIKING ovlaštteni servis.

12.2 Čišćenje uređaja



Interval održavanja: Nakon svake uporabe

- Skinite košaru za travu (⇒ 8.3).



Opasnost od ozljeda!

Prije podizanja postavite kosilicu na čvrstu, ravnu i vodoravnu podlogu. Uređaj se kod radova čišćenja u ovom položaju može prevrnuti. Uvijek stanite bočno od uređaja. Nipošto nemojte raditi ispred ili iza kosilice.

Položaj za čišćenje ME 339 C:

- Preklopite Mono upravljač (⇒ 8.1).
- Podignite zaklopku za izbacivanje (1), nakrenite kosilicu prema gore i odložite je na konzolu upravljača (2).
- Ostavite upravljač (3) da leži na tlu i fiksirajte ga u ovom položaju brzim pritezačem (4).

Položaj za čišćenje ME 339:

- Preklopite Dual upravljač (⇒ 8.2).
- Nakrenite kosilicu prema gore i odložite je na donje dijelove upravljača (5).

Napomene uz čišćenje:

Temeljito očistite uređaj nakon svake uporabe. Takav pristup štiti uređaj od oštećenja i produžuje vijek trajanja.

Očistite dovod rashladnog zraka (usisne otvore) između poklopca motora i donjeg dijela kućišta od prljavštine, kako biste osigurali dovoljno hlađenje motora.

Očistite nož za košnju.

Očistite donji dio kosilice četkom i vodom. Ostatke trave koji su se nakupili u kućištu i u tunelu za izbacivanje unaprijed očistite drvenim štapom.

Nipošto nemojte usmjeravati mlaz vode na dijelove motora, brtve, ležajna mjesta i električne module kao što su prekidači. Posljedica toga bit će skupi popravci.

Ukoliko nečistoću ne možete ukloniti vodom, četkom ili krpom, VIKING preporučuje uporabu specijalnog sredstva za čišćenje (npr. STIHL specijalno sredstvo za čišćenje).

12.3 Elektromotor i kotači

Elektromotor se ne mora održavati.

Ležajevi kotača se ne moraju održavati.

12.4 Gornji dio upravljača ME 339

Interval održavanja: Prije svake uporabe

Gornji dio upravljača obložen je izolacijskim slojem. Ako na njemu postoje oštećenja, gornji dio upravljača se mora zamijeniti.

12.5 Održavanje noža za košnju



Interval održavanja: Prije svake uporabe

- Podignite kosilicu u položaj za čišćenje (⇒ 12.2).
- Očistite nož kosilice (1) i provjerite ima li tragova oštećenja (urezi i pukotine) i istrošenosti te ga u slučaju potrebe zamijenite.
- Provjerite debljinu noža na barem 5 mjesta pomoću pomične mjerke (2). Minimalna debljina svakako mora biti prisutna i u području krila noža.
- Postavite ravnalo (3) na prednji rub noža i izmjerite koliko se nož smanjio brušenjem.

Granice istrošenosti:

Debljina noža mora na svakom mjestu iznositi najmanje **1,6 mm**.

Oštrice se oštrenjem smiju smanjiti maksimalno za **5 mm**.

Ukoliko na kosilici nije montiran isporučeni nož, nego npr. nož za malčiranje iz programa dodatne opreme, sukladno tome vrijede drugačije granice istrošenosti (pogledajte upute za uporabu **Kit 339**).



Opasnost od ozljeda!

Istrošeni ili oštećeni nož može puknuti i izazvati teške ozljede. Zbog toga se pridržavajte uputa za održavanje noževa.

Kosilica se ni u kojem slučaju ne smije pokretati ako su dijelovi rezne jedinice (koja se sastoji od noža za košnju, vijka noža i prihvata noža) oštećeni ili istrošeni.

Ovisno o mjestu i trajanju uporabe, noževi se različito troše. Ako se uređaj koristi na pješčanoj podlozi ili često u suhim uvjetima, tada je nož više izložen opterećenju i troši se brže od prosjeka.

Kod zamjene noža za košnju uvijek treba zamijeniti i vijak noža (4).

12.6 Demontaža i ugradnja noža za košnju



Radi izbjegavanja šteta na vijku noža te za otpuštanje i stezanje koristite odgovarajući šesterokutni nastavak (22 mm).

I Demontaža:

- Odgovarajućim komadom drveta (1) podprite nož za košnju (2).
- Odvrtite vijak noža (3) i skinite nož za košnju (2).

2 Montaža:



Opasnost od ozljeda!

Nož za košnju (2) smije se montirati samo kako je prikazano na slici. Spojnice (6) moraju biti usmjerene prema dolje, a krilca noževa s uzdignutim rubovima prema gore.

Strogo poštujte propisani moment pritezanja vijaka noža od **10 - 15 Nm** jer o njemu ovisi sigurno pričvršćenje reznog alata. Dodatno osigurajte vijak noža (3) sredstvom za osiguranje vijaka **Loctite 243**.

- Očistite kontaktnu površinu i čahuru noža.
- Montirajte nož za košnju (2) tako da krila budu svinuta prema gore. Pridržni elementi (4) moraju se nalaziti u provrtima (5) noža za košnju.
- Odgovarajućim komadom drveta (1) poduprite nož za košnju (2).
- Stegnite vijak noža (3) momentom pritezanja od **10 - 15 Nm**.

12.7 Oštrenje noža za košnju



Opasnost od ozljeda!

Prije ugradnje prekontrolirajte postoje li na nožu oštećenja. Nož se mora zamijeniti ako se vide urezi ili napuknuća, ako se oštrica oštrenjem smanjila više od 5 mm ili ako je nož na bilo kojem mjestu tanji od 1,6 mm (⇒ 12.5).

VIKING preporučuje da oštrenje noža za košnju prepustite stručnjaku. Pogrešno nabrušeni nož (pogrešan kut oštrenja, neuravnoteženost itd.) negativno utječe na funkciju uređaja.

Uputa za oštrenje:

- Demontirajte nož za košnju (⇒ 12.6).
- Hladite nož za košnju pri brušenju, npr. vodom. Ne smije se pojaviti plava boja jer se inače smanjuje sposobnost rezanja.
- Ravnomjerno oštrite nož kako biste izbjegli vibracije uslijed neravnoteže.
- Poštujte kut oštrenja od 30°.
- Nakon oštrenja, po potrebi uklonite srh na rubu oštrice finim brusnim papirom.

12.8 Skladištenje (zimski pauza)

Skladištite uređaj u suhoj, zatvorenoj prostoriji u kojoj nema puno prašine. Vodite računa da je smješten izvan dohvata djece.

Skladištite kosilicu samo u stanju sigurnom za rad, po potrebi preklonite upravljač.

Sve matice, svornjake i vijke održavajte čvrsto stegnutima, obnovite nečistljive napomene s opasnostima i upozorenjima na uređaju, provjerite čitav uređaj kako biste utvrdili ima li znakova istrošenosti i oštećenja. Zamijenite istrošene ili oštećene dijelove.

Eventualne smetnje na uređaju treba u pravilu ukloniti prije skladištenja.

Kod dužeg perioda neuporabe kosilice (zimski pauza) obratite pozornost na sljedeće točke:

- Temeljito očistite sve vanjske dijelove uređaja.
- Dobro nauljite, odn. namastite sve pokretne dijelove.

13. Transport

13.1 Nošenje i pričvršćivanje kosilice



Opasnost od ozljeda!

Obratite pozornost na sigurnosne napomene u poglavlju „Za vašu sigurnost“ (⇒ 4.).

Nošenje uređaja:

- Podižite kosilicu isključivo na transportnim ručkama (1, 2). Uvijek pazite da dijelovi tijela, posebice stopala i noge, budu dovoljno udaljeni od noža za košnju.
- Nosite kosilicu s obje ruke. Jednom rukom držite gornju transportnu ručku (2), a drugom donju transportnu ručku (1),

ili

- Nosite kosilicu jednom rukom na gornjoj transportnoj ručki (2).

Vežanje uređaja:

- Osigurajte kosilicu na teretnoj platformi odgovarajućim pričvršnim sredstvima.
- Pričvrstite užad, odn. remenje na ručkama (1, 2).

14. Zaštita okoliša



Pokošena trava se ne baca u otpad nego se kompostira.

Pakiranje, uređaj i dodatni pribor proizvedeni su od reciklirajućih materijala i u

skladu s time ih treba zbrinuti.

Razdvojeno, ekološko zbrinjavanje ostataka materijala potiče ponovno korištenje sirovina. Iz tog se razloga uređaj zbrinjava na odgovarajući način nakon isteka uobičajenog vijeka trajanja. Kod zbrinjavanja obratite pozornost na upute u poglavlju „Zbrinjavanje“ (⇒ 4.7).

Za informacije o pravilnom zbrinjavanju bačenih proizvoda obratite se svom centru za recikliranje ili svom ovlaštenom trgovcu.

15. Minimaliziranje trošenja i izbjegavanje šteta

Molimo vas da svakako obratite pozornost na sljedeće važne napomene kako biste izbjegli štete i pretjerano trošenje na vašem VIKING uređaju:

1. Potrošni dijelovi

Neki dijelovi VIKING uređaja podliježu uobičajenom trošenju čak i pri pravilnoj uporabi te se, ovisno o načinu i duljini uporabe, moraju pravovremeno zamijeniti.

Između ostalog, u to se ubrajaju:

- Nož
- Košara za travu

2. Poštivanje specifikacija navedenih u ovim uputama za uporabu

Korištenje, održavanje i skladištenje VIKING uređaja morate dosljedno provoditi kako je opisano u ovom priručniku. Za bilo kakvu štetu koja je nastala uslijed nepoštivanja sigurnosnih mjera te napomena za rukovanje i održavanje, odgovornost snosi sam korisnik.

To se osobito odnosi na:

- nedovoljno dimenzionirani dovodni kabel (poprečni presjek).
- neodgovarajući električni priključak (napon).
- promjene na proizvodu koje nije odobrio VIKING.
- uporabu alata ili pribora koji nije dozvoljen, prikladan za uređaj ili je loš po kvaliteti.
- neprimjerenu, odnosno neodgovarajuću uporabu proizvoda.

- uporabu proizvoda u sportske ili natjecateljske svrhe.
- posljedične štete nastale uporabom proizvoda s neispravnim dijelovima.

3. Radovi na održavanju

Redovito provodite sve radove navedene u poglavlju "Održavanje".

Ako korisnik ne može sam obaviti radove održavanja, treba se obratiti ovlaštenom servisu.

VIKING preporučuje da obavljanje radova na održavanju i popravke prepustite VIKING ovlaštenom servisu.

VIKING ovlašteni serviseri redovito se školuju i raspolazu tehničkim informacijama.

Nepoštivanje navedenih mjera može prouzročiti štete za koje, u tom slučaju, odgovornost snosi sam korisnik.

Između ostaloga, u to se ubrajaju:

- štete na pogonskom motoru nastale uslijed nedovoljnog čišćenja dovoda rashladnog zraka (usisnih otvora).
- korozija i druga oštećenja koja su nastala zbog neodgovarajućeg skladištenja uređaja.
- štete na uređaju uslijed uporabe rezervnih dijelova slabije kvalitete.
- štete nastale kao posljedica nepravodobnog ili nedovoljnog održavanja, odnosno štete nastale zbog održavanja ili popravaka koji nisu obavljani u ovlaštenim servisnim radionicama.

16. Uobičajeni rezervni dijelovi

Nož za košnju

6320 702 0100

Vijak noža

6310 710 2800

 Pričvrtni elementi noža za košnju (npr. vijak noža,) moraju se zamijeniti prilikom zamjene noža, odnosno montaže noža. Rezervni dijelovi se mogu nabaviti kod VIKING ovlaštenog trgovca.

17. Spojna shema



- 1 Mrežni priključak
 - 2 Prekidač za uključivanje i isključivanje
 - 3 Utikač
 - 4 Kondenzator
 - 5 Motor
- BL** plavo
BR smeđe

18. EU izjava o usklađenosti proizvođača

Mi,

VIKING GmbH
Hans Peter Stihl-Straße 5
A 6336 Langkampfen/Kufstein

izjavljujemo da stroj

Kosilica, ručno vođena s mrežnim napajanjem (ME)

Marka: VIKING
Tip: ME 339.0
ME 339.0 C
Serijska oznaka 6320

ispunjava sljedeće EU direktive:
2000/14/EC, 2002/96/EC, 2004/108/EC,
2006/95/EC, 2006/42/EC, 2011/65/EC

Proizvod je razvijen u skladu sa sljedećim normama:
EN 60335-1, EN 60335-2-77

Primijenjeni postupak procjene usklađenosti:
Dodatak VIII (2000/14/EC)

Naziv i adresa prijavljenog tijela:
TÜV Rheinland LGA Products GmbH
Tillystraße 2
D-90431 Nürnberg

Izrada i pohrana tehničke dokumentacije:
Johann Weiglhofer
VIKING GmbH

Godina proizvodnje i serijski broj navedeni su na tipskoj pločici uređaja.

Izmjerena razina zvučne snage:
92,5 dB(A)

Garantirana razina zvučne snage:
93 dB(A)

Langkampfen,
2014-01-02 (GGGG-MM-DD)

VIKING GmbH

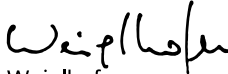
Weiglhofer

Direktor odjela za istraživanje i razvoj proizvoda

VIKING GmbH obvezuje se da će preko svog uvoznika opskrbljivati tržište rezervnim dijelovima i servisom u sljedećih 7 godina. Uvoznik je trenutno UNIKOMERC - UVOZ d.o.o.

19. Tehnički podaci

ME 339.0 / ME 339.0 C:

Serijska oznaka	6320
Motor, izvedba	Elektromotor
Proizvođač	Cleva
Tip	AC univerzalni motor
Napon	230 V~
Potrošnja	1200 W
Frekvencija	50 Hz
Osigurač	5 A
Klasa zaštite	II
Vrsta zaštite	IPX 4
Rezna naprava	Ravni nož
Širina reza	37 cm
Broj okretaja rezne naprave	3200 o/min
Prema direktivi 2000/14/EC:	
Garantirana razina zvučne snage L_{WAd}	93 dB(A)
Prema direktivi 2006/42/EC:	
Razina zvučnog tlaka na radnom mjestu	
L_{pA}	79 dB(A)
Nesigurnost K_{pA}	1 dB(A)
Pogon ravnog noža	trajni
Moment pritezanja vijka noža	10 - 15 Nm
Promjer prednjeg kotača	150 mm
Promjer stražnjeg kotača	180 mm
Košara za travu	40 l
Visina reza	30 - 70 mm
Visina reza (samo za Veliku Britaniju)	20 - 70 mm

ME 339.0:

Navedena karakteristična vrijednost vibracija prema EN 12096:

Izmjerena vrijednost	
a_{hw}	0,82 m/s ²
Nesigurnost K_{hw}	0,41 m/s ²
Mjerenje prema EN 20643	
Dužina/širina/visina	122/42/107 cm
Težina	14 kg
Težina (samo za Veliku Britaniju)	15 kg

ME 339.0 C:

Navedena karakteristična vrijednost vibracija prema EN 12096:	
Izmjerena vrijednost	
a_{hw}	0,55 m/s ²
Nesigurnost K_{hw}	0,28 m/s ²
Mjerenje prema EN 20643	
Dužina/širina/visina	128/42/107 cm
Težina	14 kg

20. Traženje pogrešaka

- ✘ Eventualno potražite ovlaštenu servis, VIKING preporučuje VIKING ovlaštenu servis.

Smetnja:

Motor se ne pokreće

Mogući uzrok:

- Nema mrežnog napona
- Priključni kabel/utikač, odn. spojka utikača ili prekidač neispravni
- Gumb za pokretanje nije pritisnut
- Motor je preopterećen zbog previsoke ili previše vlažne trave
- Aktivirana zaštita motora
- Kućište kosilice je začepljeno
- Osigurač u utikaču neispravan (verzija za Veliku Britaniju)

Pomoć:

- Provjerite osigurač (⇒ 11.1)
- Provjerite, odn. zamijenite kabel/utikač/prekidač (⇒ 11.1)
- Pritisnite gumb za pokretanje (⇒ 11.3)
- Nemojte pokretati motor u visokoj travi, prilagodite visinu reza (⇒ 8.4)
- Pustite uređaj da se ohladi (⇒ 9.5)
- Očistite kućište kosilice (⇒ 12.2)
- Zamijenite osigurač u utikaču (✘)

Smetnja:

Često izbacivanje osigurača

Mogući uzrok:

- Neprikladni priključni kabel
- Preopterećenje mreže
- Uređaj je preopterećen košnjom previsoke ili previše vlažne trave

Pomoć:

- Upotrijebite odgovarajući priključni kabel (⇒ 11.1)
- Priključite uređaj na drugi strujni krug
- Prilagodite visinu reza i brzinu košnje uvjetima na terenu (⇒ 8.4)

Smetnja:

Jake vibracije tijekom rada

Mogući uzrok:

- Vijak noža je labav
- Nož nije uravnotežen

Pomoć:

- Zategnite vijak noža (⇒ 12.6)
- Izbrusite (uravnotežite) ili zamijenite nož (⇒ 12.7)

Smetnja:

Neuredan rez, trava žuti

Mogući uzrok:

- Nož za košnju je tup ili istrošen
- Prevelika brzina kretanja u odnosu na visinu reza

Pomoć:

- Izbrusite ili zamijenite nož za košnju (⇒ 12.7)
- Smanjite brzinu kretanja i/ili odaberite odgovarajuću visinu reza (⇒ 8.4)

Smetnja:

Otežano pokretanje ili slabljenje snage motora

Mogući uzrok:

- Košnja previsoke ili previše vlažne trave
- Kućište kosilice je začepljeno

Pomoć:

- Prilagodite visinu reza i brzinu košnje uvjetima na terenu (⇒ 8.4)
- Očistite kućište kosilice (za čišćenje izvucite mrežni utikač) (⇒ 12.2)

Smetnja:

Kanal za izbacivanje začepljen

Mogući uzrok:

- Nož za košnju je istrošen
- Košnja previsoke ili previše vlažne trave

Pomoć:

- Zamijenite nož za košnju (⇒ 12.7)
- Prilagodite visinu reza i brzinu košnje uvjetima na terenu (⇒ 8.4)

21. Servisni plan

21.1 Potvrda predaje

Model: _____

Serijski broj:

Datum:

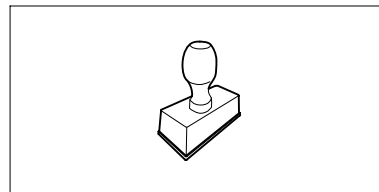

Sljedeći servis

Datum:

21.2 Potvrda servisa



Prilikom radova održavanja dajte ove upute za uporabu svom ovlaštenom VIKING serveru.

On na označenim poljima potvrđuje da su provedeni servisni radovi.

Datum obavljenog servisa

Datum sljedećeg servisa

Vážená zákaznice, vážený zákazník,

srdečně Vám děkujeme, že jste se rozhodli pro kvalitní výrobek firmy VIKING.

Tento výrobek byl zhotoven nejmodernějšími výrobními postupy při dodržování rozsáhlých opatření pro zajištění jakosti, neboť náš cíl je dosažen teprve tehdy, jste-li s Vaším strojem spokojeni.

Máte-li dotazy týkající se Vašeho stroje, obraťte se prosím na svého prodejce nebo přímo na naši obchodní společnost.

**Hodně spokojenosti s Vaším strojem
VIKING Vám přeje**



Dr. Peter Pretzsch

Vedení podniku

1. Obsah

O tomto návodu k použití	296	Správné zatížení elektromotoru	305
Všeobecně	296	Při zablokování žacího nože	305
Provedení podle země vývozu	296	Tepelná ochrana motoru proti přetížení	305
Návod ke čtení tohoto Návodu k použití	296	Bezpečnostní zařízení	306
Popis stroje	297	Dvojruchní ovládání	306
Pro vaši bezpečnost	297	Doběhová brzda motoru	306
Všeobecně	297	Uvedení stroje do provozu	306
Transportování stroje	298	Připojení stroje do elektrické sítě	306
Preventivní bezpečnostní opatření	298	Odlehčení tahu elektrického kabelu	307
Pokyny pro práci při sečení trávníku	298	Zapnutí sekačky	307
Údržba, čištění, opravy a uskladnění	300	Vypnutí sekačky	307
Varování – nebezpečí úrazu elektrickým proudem	300	Indikátor naplnění sběrného koše	307
Likvidace použitých materiálů	301	Vyprázdnění sběrného koše	307
Popis symbolů	301	Údržba	307
Rozsah dodávky	302	Všeobecně	307
Příprava stroje k provozu	302	Čištění stroje	307
Všeobecně	302	Elektromotor a kola	308
Montáž jednodílného vodicího držadla (ME 339 C)	302	Horní díl vodicího držadla ME 339	308
Montáž dvoudílného vodicího držadla (ME 339)	303	Údržba žacího nože	308
Sestavení sběrného koše na trávu	303	Demontáž a montáž žacího nože	308
Ovládací prvky	303	Ostření žacího nože	309
Jednodílné vodicí držadlo (ME 339 C)	303	Uložení stroje (zimní přestávka)	309
Dvoudílné vodicí držadlo (ME 339)	304	Transportování stroje	310
Sběrný koš na trávu	304	Přenášení a upevnění sekačky	310
Centrální nastavení výšky sečení	304	Ochrana životního prostředí	310
Pokyny pro práci	305	Opatření pro minimalizování opotřebení a zabránění vzniku škod	310
Všeobecně	305	Běžné náhradní díly	311
Sečení ve svahu	305	Schéma elektrického zapojení	311
		CE - Prohlášení výrobce o shodě	311
		Technické údaje	312
		Hledání závad	313
		Servisní plán	314
		Potvrzení předání	314
		Potvrzení servisu	314

2. O tomto návodu k použití

2.1 Všeobecně

Tento Návod k použití platí jako **Originální návod k použití** výrobce ve smyslu směrnice EU 2006/42/EC.

Firma VIKING neustále pracuje na dalším technickém vývoji a rozšiřování programu svých výrobků, proto si vyhrazujeme právo na změny obsahu dodávek, týkajících se konstrukce a vybavení.

Z údajů a vyobrazení, uvedených v tomto katalogu nemohou být z tohoto důvodu vyvozeny žádné právní nároky.

2.2 Provedení podle země vývozu

Podle země vývozu dodává VIKING své stroje s různými elektrickými vidlicemi a spínači.

Na obrázcích jsou zobrazeny stroje s euro-zástrčkami, stroje s jiným provedením zástrček se připojují do elektrické sítě analogickým způsobem.

2.3 Návod ke čtení tohoto Návodu k použití

Obrázky a texty popisují určité manipulační kroky.

V návodu k použití jsou vysvětleny také veškeré obrázkové symboly umístěné na stroji.

Směr pohledu:

Směr pohledu při označení směru „**vlevo**“ a „**vpravo**“ je v tomto Návodu k použití definován takto:
Obsluha stojí za strojem a dívá se dopředu ve směru jízdy.

Odkaz na příslušnou kapitolu:

Šipka ukazuje na související kapitoly a podkapitoly, ve kterých lze najít další vysvětlení. V následujícím příkladu je uveden odkaz na příslušnou kapitolu: (⇒ 2.1)

Označení jednotlivých textových bloků:

Popsané pokyny mohou být označeny podle následujících příkladů.

Manipulační kroky, vyžadující přímý zákrok obsluhy:

- Pomocí šroubováku uvolněte šroub (1), stiskněte páku (2) ...

Všeobecný výčet:

- Použití stroje při sportovních nebo soutěžních akcích

Texty se zvláštním významem:

Textové bloky se zvláštním významem jsou za účelem zdůraznění zvláštního významu označeny v Návodu k použití jedním z následujících symbolů.



Nebezpečí!

Nebezpečí nehody a těžkých úrazů osob. Zde je nutno dodržovat určitá pravidla nebo se něco zakazuje.



Varování!

Nebezpečí úrazu osob. Dodržováním předepsaných pravidel lze možným nebo pravděpodobným úrazům zabránit.



Pozor!

Dodržováním předepsaných pravidel lze zabránit lehkým úrazům resp. vzniku materiálních škod.



Upozornění

Informace pro lepší využití funkcí stroje a pro zabránění případné nesprávné obsluhy.

Texty k obrázku:

Obrázky, které vysvětlují použití stroje, se nacházejí na začátku návodu k použití.

Symbol kamery slouží k propojení určitého obrázku v obrázkové části s odpovídajícím textem v návodu k použití.



3. Popis stroje



- 1 Horní díl vodicího držadla
- 2 Spodní díl vodicího držadla
- 3 Skříň
- 4 Kryt motoru
- 5 Zadní kolo
- 6 Přední kolo
- 7 Sběrný koš na trávu
- 8 Horní transportní držadlo
- 9 Spodní transportní držadlo
- 10 Vyhazovací klapka
- 11 Křídlová matice
- 12 Rychloupínací páka
- 13 Páka pro zastavení motoru
- 14 Páka pro nastavení výšky
- 15 Odlehčení tahu kabelu
- 16 Připojení na síť
- 17 Startovací tlačítko
- 18 Typový štítek

4. Pro vaši bezpečnost

4.1 Všeobecně



Při práci se sekačkou je bezpodmínečně nutné dodržovat následující bezpečnostní předpisy.



Před prvním použitím si pozorně přečtete návod k použití a uložte jej na bezpečném místě pro pozdější potřebu.

Důkladně se seznamte s ovládacími prvky a použitím stroje.

Před prvním použitím stroje musí proběhnout instruktáž, kterou provede prodávač nebo jiná odborně způsobilá osoba.

Se sekačkou se nesmí pracovat po požití alkoholu, léků ovlivňujících reakční schopnost nebo po požití drog.

Nikdy nedovolte používat sekačku dětem, mladistvým mladším 16 let nebo jiným osobám, které neznají návod k použití. Místními předpisy může být minimální věk obsluhy stroje upraven jinak.

Se sekačkou nikdy nepracujte, jsou-li v blízkosti osoby, zvláště děti nebo zvířata.

Pamatujte na to, že uživatel zodpovídá za úrazy jiných osob nebo poškození jejich majetku.

Stroj svěřujte (půjčujte) jen osobám, které jsou s tímto modelem a jeho obsluhou důkladně seznámeny. Vždy předejte také návod k použití.

Tento stroj není určen pro použití osobami (včetně dětí) s omezenými fyzickými, senzorickými nebo duševními

schopnostmi nebo pro osoby s nedostatečnými zkušenostmi a/nebo vědomostmi, s výjimkou, že jejich bezpečnost bude zajišťovat odpovědná osoba, nebo od této osoby dostanou pokyny, jak se musí stroj obsluhovat. Na děti je nutno dohlížet, aby bylo zajištěno, že si nehrají se strojem.

Pozor – nebezpečí úrazu!

Sekačka je koncipována pro soukromé použití a jen k sečení trávníku, jiné použití není dovoleno - jinak hrozí nebezpečí úrazu nebo poškození stroje.

Pro zabránění nebezpečí úrazu se sekačka nesmí používat např. na (výčet příkladů je neúplný):

- úpravu křoví, živých plotů a houští,
- sekání popínavých rostlin,
- úpravu okrasných ploch trávníků na střechách a v balkónových květinových truhlících,
- čištění chodníků (vysávání, vyfukování, odklizení sněhu),
- drcení stromových či keřových větvíček,
- vyrovnávání nerovností půdy jako např. krtinců,
- transportování posečené trávy, vyjma k tomu určeného sběrného koše na trávu.

Pozor – nebezpečí úrazu!

Použití lze výlučně příslušenství, které bylo dodáno firmou VIKING nebo bylo pro montáž na tento stroj zvlášť schváleno. Rovněž není dovoleno provádět na stroji žádné úpravy.

Při údržbě trávníků v parcích a ve velkých zahradách zejména v komunální oblasti, na sportovištích, veřejných komunikacích a v zemědělském či lesním hospodářství se musí pracovat s nejvyšší opatrností.



Pozor! Zdraví škodlivé vibrace!

Nadměrné zatížení vibracemi může mít za následek ohrožení krevního oběhu nebo nervové soustavy, obzvláště u osob s problematickým krevním oběhem. Pokud se objeví symptomy, které by mohli být vyvolané následkem vibrací, obraťte se na lékaře. K těmto příznakům, vyskytujícím se převážně v prstech, rukou nebo v zápěstí patří např. (výčet příkladů je neúplný):

- necitlivost,
- bolesti,
- svalová slabost,
- změny zabarvení pokožky,
- nepříjemné brnění.

4.2 Transportování stroje



Pro zabránění nebezpečí poranění o ostré hrany stroje používejte vždy pracovní rukavice.

Před transportem stroj vždy vypněte, vytáhněte síťový kabel a vyčkejte, až se řezný nůž zcela zastaví.

Při zvedání stroje dodržujte všechny pokyny, uvedené v kapitole „Transportování stroje“ (⇒ 13.).

Respektujte hmotnost stroje a podle potřeby používejte pro nakládání vhodné nakládací pomůcky (nakládací plošiny, zdvihací zařízení).

Při zvedání a přenášení stroje zabraňte kontaktu se žacím nožem.

Stroj transportujte pouze s ochlazeným motorem.

Stroj se společně transportovanými díly stroje (např. sběrným košem na trávu) zajistěte na ložné ploše použitím dostatečně dimenzovaných vázacích prostředků (upínací popruhy, lana atd.).

Při transportu stroje dodržujte platné regionální zákonné předpisy, zejména předpisy o bezpečnosti a zajištění nákladu během transportu a způsobu dopravy předmětů na ložné ploše.

4.3 Preventivní bezpečnostní opatření

Nikdy nedovolte používat stroj osobám, které neznají návod k použití.

Dodržujte platné komunální předpisy pro provozní dobu zahradní techniky s motorovým pohonem.



Při sečení noste vždy pevnou obuv a dlouhé kalhoty. Nikdy nepracujte bosí ani v sandálech.

Pozemek, na kterém se má se strojem pracovat důkladně přezkontrolujte a předem odstraňte všechny kameny, větve, zbytky dřevin, kosti či jiná cizí tělesa, která by mohla být strojem odmrštěna.

Před použitím stroje vždy vizuálně zkontrolujte bezchybný stav a řádné upevnění řezného nástroje, upevňovacích šroubů a kompletního řezného ústrojí. Zkontrolujte především bezpečné upevnění, poškození a opotřebení jednotlivých dílů (⇒ 12.5).

Opotřebené nebo poškozené díly vždy vyměňte ještě před opětovným použitím stroje. Nečitelné či poškozené výstražné a bezpečnostní symboly na stroji neprodleně vyměňte za nové. Váš odborný prodejce VIKING má k dispozici náhradní samolepicí varovné symboly.

Motor nikdy nespouštějte bez správně namontovaného řezného nože. Nebezpečí přehřátí motoru!

Nepoužívejte nikdy sekačku s poškozeným ochranným zařízením, s nefunkčním motorovou brzdou nebo bez namontovaného ochranného zařízení, např. bez vyhazovací klapky, resp. bez sběrného koše na trávu.

Z bezpečnostních důvodů používejte vždy jen nepoškozený sběrný koš na trávu.

Výrobce instalovaná bezpečnostní spínací zařízení stroje není dovoleno odstranit nebo vyřadit z činnosti, např. uvázáním páky pro zastavení motoru k vodicímu držadlu.

Dodržujte pokyny, uvedené v kapitole „Varování - nebezpečí úrazu elektrickým proudem“ (⇒ 4.6).

4.4 Pokyny pro práci při sečení trávniku



Zabraňte přístupu nepovolaným osobám, zejména dětem a zvířatům do oblasti pracovní zóny. Prozíravě vylučte všechny možnosti ohrožení dalších osob.

Sečení trávniku neprovádějte při nižších teplotách než +5 °C.

Nesekejte mokrou trávu a nikdy nepracujte během deště. Při sečení mokré trávy se zvyšuje riziko úrazu (snížení adhezních podmínek pro stabilní postoj obsluhy).

Pracujte jen za denního světla nebo při dobrém osvětlení.

Stroj startujte vždy jen na rovině. Při startování motoru se stroj nesmí naklápět.

Při spouštění motoru postupujte opatrně, dodržujte pokyny v kapitole „Uvedení stroje do provozu“ (⇒ 11.). Dbejte na dostatečnou vzdálenost nohou od řezného nástroje.

Stroj ved'te jen krokem – při práci se strojem nikdy neutíkejte. Při rychlém vedení stroje můžete zakopnout o překážky nebo uklouznout, čím se zvyšuje nebezpečí úrazu.

Motor vždy vypněte,

- pokud se musí sekačka naklopit při přemísťování přes jiné plochy než je tráva,
- při přemísťování sekačky na další místa sečení,
- před sejmutím sběrného koše na trávu.

Při práci na svahu dbejte vždy na správnou stabilitu. Vyvarujte se sečení trávy na příliš strmých svazích, aby nedošlo k nekontrolovanému samovolnému pohybu stroje po svahu.

Abyste zabránili nebezpečí ztráty kontroly nad strojem, buďte obzvlášť opatrní zejména při změně směru jízdy na svahu.

Při sečení postupujte v příčném směru ke svahu, nikdy ne nahoru či dolů - při případné ztrátě kontroly nad strojem by mohlo dojít k následnému zranění vlivem samovolného pohybu sekačky ze svahu.

Pozor – nebezpečí klopýtnutí!

Věnujte zvýšenou pozornost při pohybu zpět a při tahání sekačky na trávu.

Buďte obzvlášť opatrní při otáčení nebo při přitahování stroje k sobě.

Z bezpečnostních důvodů nepoužívejte stroj na svazích s větším stoupáním než 25° (46,6 %).

Nebezpečí úrazu!

25° sklon svahu odpovídá vertikálnímu převýšení o hodnotu 46,6 cm při horizontální vzdálenosti 100 cm.

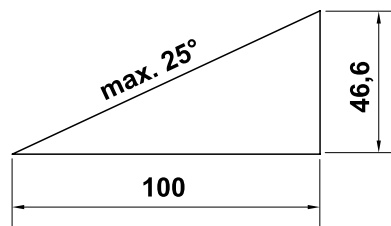

STOP

Pamatujte na to, že po vypnutí motoru trvá ještě několik vteřin, než se pracovní nástroje přestanou úplně otáčet.



Nikdy se nepokoušejte kontrolovat řezný nůž, pokud je sekačka v provozu. Neotevírejte vyhadzovací klapku a/nebo nesundávejte sběrný koš, dokud se ještě otáčí žací nůž. Otáčející se řezný nůž může způsobit úraz.

Na vodící držadlo nikdy nezavěšujte žádné předměty (např. pracovní oděv). Prodlužovací kabel se nesmí namotávat na vodící držadlo.

Pravidelně kontrolujte bezpečné upevnění, bezchybný stav a opotřebení řezného nože (⇒ 12.5).



Pozor – nebezpečí úrazu!

Nikdy nezasahujte rukama nebo nohama nad nebo pod otáčející se díly. Nedotýkejte se rotujícího řezného nože. Zdržujte se vždy v dostatečné vzdálenosti od vyhadzovacího otvoru. Vždy dodržujte bezpečný odstup, který je daný vodícím držadlem stroje.

Vyhnete se častému zapínání během krátké doby, obzvlášť pak „hraní“ si se startovacím tlačítkem. Nebezpečí přehřátí motoru!

Z důvodu kolísání napětí, způsobeného rozběhem stroje, může při nepříznivých podmínkách sítě dojít k rušení jiných zařízení, připojených do stejného zásuvkového okruhu. V takovém případě proveďte přiměřená opatření (např. stroj připojte do jiného zásuvkového okruhu než rušením postižené zařízení, pro provoz stroje použijte zásuvkový okruh s nižší impedancí).



Vždy vypněte motor, vytáhněte vidlici síťového kabelu a ujistěte se, zda je řezný nástroj úplně v klidu,

- než začnete uvolňovat zablokované díly nebo čistit ucpaný vyhadzovací kanál;
- při nárazu řezného nástroje na cizí předmět. Při kontrole následků, či případného poškození řezného nástroje. Při poškození nebo deformování nožového hřídele nebo hřídele motoru se sekačka nesmí uvést do provozu. **Nebezpečí úrazu následkem vadných součástí!**
- než sekačku zkontrolujete, vyčistíte nebo na ní provedete nějaké práce (jako např. nastavování výšky sečení či sklopení/nastavování vodícího držadla);
- v případě, že sekačka začne nepříjemně vibrovat. V tom případě je nutno zkontrolovat celý stroj, především případné poškození řezného nástroje a zda nejsou volné některé díly. Poškozené díly je nutno vyměnit ještě před opětovným spuštěním stroje do provozu, volné díly je nutno upevnit/pevně zašroubovat.
- vzdálíte-li se od stroje, resp. zůstane-li stroj bez dozoru;

- před nadzvednutím nebo přenášením stroje;
- před transportováním stroje.

Nikdy nezvedejte a nepřenášejte sekačku se zapnutým motorem nebo se síťovým kabelem, připojeným do elektrické sítě.

Strojem není dovoleno transportovat žádné osoby (obzvláště děti), nebo jiné předměty.

4.5 Údržba, čištění, opravy a uskladnění



Před zahájením jakýchkoli prací na stroji, před seřizováním nebo čištěním sekačky, před kontrolou zauzlení či poškození přívodního kabelu se musí sekačka vypnout a kabel vytáhnout ze síťové zásuvky.



Při všech pracích na řezném nástroji noste pevné ochranné rukavice.

Před uložením do uzavřeného prostoru, před údržbářskými pracemi a čištěním nechte stroj úplně vychladnout.

Údržbářské práce na stroji provádějte jen v rozsahu, uvedeném v tomto návodu k použití. Všechny další práce nechte provést u odborného prodejce.

VIKING doporučuje nechat provést všechny údržbářské práce a opravy výlučně prostřednictvím odborného prodejce VIKING.

Odborní prodejci VIKING jsou pravidelně školeni a disponují všemi potřebnými technickými informacemi.

Pokud potřebujete odborné informace nebo Vám chybí potřebné nářadí, vždy vyhledejte pomoc odborného prodejce (VIKING doporučuje odborného prodejce VIKING).

Používejte pouze kvalitní nářadí, příslušenství a náhradní díly. Jinak hrozí nebezpečí úrazu osob nebo poškození stroje.

VIKING doporučuje používat pouze originální nářadí, originální příslušenství a originální náhradní díly VIKING. Tyto jsou, co se týká konstrukce a použitého materiálu, optimálně sladěny se strojem a s požadavky uživatele.

Originální náhradní díly VIKING lze poznat podle čísla náhradních dílů VIKING, podle nápisu VIKING a případně podle značky, označující náhradní díly VIKING. Na malých dílech může být toto označení také samostatně.

Pro zajištění bezpečného provozu stroje pravidelně kontrolujte pevné dotažení všech matic, čepů a šroubů.

Pravidelně kontrolujte sběrný koš na trávu, není-li opotřebený, poškozený či nefunkční.

Při nárazu řezného nože či sekačky na překážku nebo na cizí těleso ihned vypněte motor, vytáhněte síťovou vidlici ze zásuvky a celý stroj nechte odborně zkontrolovat.

Nečitelné výstražné a bezpečnostní symboly na stroji neprodleně vyměňte za nové. Váš odborný prodejce VIKING má k dispozici náhradní samolepicí varovné symboly.

Přívodní síťový kabel smí opravit resp. vyměnit pouze autorizovaný odborník s elektrotechnickou kvalifikací.

Pro zabránění nebezpečí vzniku požáru udržujte otvory pro chladicí vzduch mezi kapotou motoru a skříní v čistém stavu, bez zbytků např. trávy, slámy, mechu, listů či vytečeného tuku.

Pokud musela být při údržbě stroje demontována některá součást nebo ochranné zařízení, je nutno tyto součásti neprodleně a podle předpisu namontovat zpět na původní místo.

Po ukončení sečení sekačku na trávu vždy důkladně vyčistěte. Pro čištění sekačky na trávu nikdy nepoužívejte vysokotlaké čisticí zařízení nebo proud vody (např. ostříkáním pomocí zahradní hadice). Nepoužívejte agresivní čisticí prostředky. Takové čisticí prostředky mohou poškodit plastové a kovové díly a tím negativně ovlivnit bezpečný provoz Vašeho stroje VIKING.

Celý stroj pravidelně kontrolujte, zejména před uskladněním stroje mimo provoz na delší pracovní přestávky (jako např. zimní přestávka). Zkontrolujte opotřebení a příp. poškození dílů. Opotřebené nebo poškozené součásti stroje včas vyměňte - tím zajistíte, aby byl stroj vždy v bezpečném provozním stavu.

Sekačku na trávu s ochlazeným motorem bezpečně uskladněte v suché, uzavřené místnosti, mimo dosah dětí.

4.6 Varování – nebezpečí úrazu elektrickým proudem



Pozor! Nebezpečí úrazu elektrickým proudem! Obzvláště důležité pro bezpečnost provozu jsou přívodní síťové kabely, síťové vidlice, vypínače a připojovací vedení. Pro zabránění nebezpečí úrazu elektrickým proudem není dovoleno

používat poškozené nebo předpisům nevyhovující připojovací vedení, zásuvky, vidlice a přívodní prodlužovací kabely. Z toho důvodu pravidelně kontrolujte přívodní prodlužovací kabel, zda nevykazuje známky poškození či stárnutí materiálu (praskliny).

Poškozený prodlužovací kabel nikdy nepoužívejte. Poškozené prodlužovací kabely neopravujte, ale okamžitě je vyměňte za nové.

Jsou-li kabely poškozené nebo opotřebované, stroj se nesmí používat.

Nebezpečí úrazu elektrickým proudem!

Poškozený kabel nezapojte do elektrické sítě a pokud je zapojený do sítě, poškozeného kabelu se nedotýkejte.

Nebezpečí úrazu elektrickým proudem!

Není dovoleno používat poškozené připojovací kabely, zásuvky, vidlice nebo předpisům nevyhovující prodlužovací kabely.

Při sečení vedte kabel v dostatečné vzdálenosti od řezného nože.

Používejte výhradně prodlužovací kabely izolované proti vlhkosti, vhodné pro použití stroje ve venkovním prostředí (⇒ 11.1).



I navzdory tomu, že hnací motor je chráněn proti vodě, nesmí se pracovat se sekačkou během deště ani v mokrém prostředí.

Stroj nenechávejte stát v dešti bez ochranného krytu proti vodě.

Při rozpojování přívodního síťového kabelu uchopte vždy přímo těleso vidlice a zásuvky, nikdy netahejte za kabely.

Stroj zapojte pouze do elektrické sítě, kterou doporučujeme vybavit proudovým chráničem se jmenovitým vybavovacím

rozdílovým proudem max. 30 mA. V případě nejasností se obraťte na odborníka s elektrotechnickou kvalifikací.

Pokud je stroj připojen k elektrickému agregátu dbejte na to, aby nedošlo k poškození motoru sekačky kolísáním proudu.

Vždy předem zkontrolujte, zda je použité přívodní síťové vedení dostatečně jištěno.

Pro zajištění elektrické bezpečnosti dbejte na to, aby byl elektrický kabel vždy správně namontován na vodicím držadle (⇒ 7.2).

4.7 Likvidace použitých materiálů

Zajistěte, aby byl použitý a nepotřebný stroj odevzdán do specializované sběrně pro ekologickou likvidaci odpadu. Stroj před likvidací zneškodněte tak, aby byl nepoužitelný. Aby se předešlo možným úrazům, odstraňte síťový kabel, resp. elektrický kabel k motoru.

Nebezpečí úrazu žacím nožem!

Nikdy nenechávejte bez dozoru ani sekačku na trávu, která je vyřazena z provozu. Zajistěte bezpečné uskladnění stroje a žacího nože mimo dosah dětí.

5. Popis symbolů



Pozor!

Před uvedením stroje do provozu si přečtěte návod k použití.



Nebezpečí úrazu!

Riziko úrazu osob držujících se v pracovní zóně.

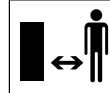

Nebezpečí úrazu!

Pozor, ostrý žací nůž. Po vypnutí motoru trvá ještě několik vteřin, než se žací nůž úplně zastaví (motorová / nožová brzda). Před zahájením prací na řezném nástroji, před údržbářskými a čisticími pracemi, před kontrolou zauzlení nebo poškození přívodního kabelu a nebo před opuštěním stroje vždy vypněte motor a vytáhněte síťový kabel ze stroje.

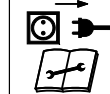

Nebezpečí úrazu elektrickým proudem!

Připojovací elektrický kabel vedte mimo dosah řezného nástroje.



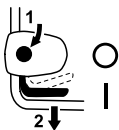

ME 339:
Spuštění motoru.



ME 339 C:
Spuštění motoru.



ME 339 C:
Vypnutí motoru.

6. Rozsah dodávky



Poz.	Název	ks
A	Základní stroj	1
B	Horní díl sběrného koše	1
C	Spodní díl sběrného koše	1
D	Čep	2
	• Návod k použití	1
ME 339 C:		
E	Podložka	2
F	Šroub	1
G	Čep	1
H	Upevňovací segment	2
I	Rychloupínací páka	1
ME 339:		
J	Šroub s plochou kulovou hlavou	2
K	Vedení kabelu	1
L	Křídlová matice	2
M	Přichytka kabelu	1

7. Příprava stroje k provozu

7.1 Všeobecně



Nebezpečí úrazu

Dodržujte bezpečnostní pokyny, uvedené v kapitole „Pro Vaši bezpečnost“ (⇒ 4.).

- Při všech popsanych pracích musí být stroj postaven na vodorovné, rovné a pevné ploše.

7.2 Montáž jednodílného vodícího držadla (ME 339 C)



- Jednodílné vodící držadlo (1) nastavte v konzole vodícího držadla (2) do pracovní pozice a držte.
- Upevňovací segmenty (H) vložte podle obrázku vlevo a vpravo do konzoly vodícího držadla (2). Na šroub (F) nasuňte podložku (E) a šroub (F) prostrčte z vnitřní strany směrem ven přes upevňovací segmenty a spodní díl vodícího držadla.
- Nasuňte podložku (E).
- Do rychloupínací páky (I) vložte čep (G) a oba díly společně našroubujte na šroub (F).
- Uzavřete rychloupínací páku (3).
- Rychloupínací páka (3) musí být utažen tak pevně, aby se mohl zcela uzavřít a aby bylo potom vodící držadlo pevně upevněno v konzole vodícího držadla. Rychloupínací páku podle potřeby opět uvolněte a zašroubujte resp. vyšroubujte šroub (F).

Montáž elektrického kabelu:

- Elektrický kabel (1) vložte podle obrázku do labyrintového upevnění kabelu (2) na konzole vodicího držadla. Dbejte přitom na správnou pozici kabelové sponky (3) v labyrintovém upevnění.
- Elektrický kabel (1) zatlačte do držáku (4) na manžetě vodicího držadla. Elektrický kabel musí v oblasti spodního dílu vodicího držadla přiléhat natažený na trubku držadla.

7.3 Montáž dvoudílného vodicího držadla (ME 339)



Montáž horního dílu vodicího držadla:

- Šroub s plochou kulovou hlavou (J) zasuňte do vedení kabelu (K) a zavěšte elektrický kabel (1).
- Dvoudílné vodicí držadlo (2) nasadte na oba spodní díly vodicího držadla (3). Do otvorů zevnitř směrem ven nasuňte šrouby s plochou kulovou hlavou (J) – vpravo s vedením kabelu (K), vlevo bez – a pevně dotáhněte prostřednictvím křídlových matic (L).

Montáž příchytky kabelu:

Nebezpečí úrazu elektrickým proudem!

Aby se nepoškodila izolační vrstva vodicího držadla, příchytka kabelu přitlačte jen rukou. Nepoužívejte k tomu žádné nářadí (jako např. kladivo nebo šroubovák).

- Elektrický kabel (1) připevněte na horní díl vodicího držadla pomocí příchytky kabelu (M). Mezi příchytkou kabelu a spínačem na horním dílu vodicího držadla dodržte vzdálenost 25 - 27 cm.

7.4 Sestavení sběrného koše na tráv



- Horní díl sběrného koše (B) nasadte na spodní díl sběrného koše (C). Dbejte přitom na správnou pozici ve vedení (1).
- Čepy (D) zatlačte do příslušných otvorů z vnitřní strany.
- Lehkým zatlačením zaaretujte horní díl sběrného koše (B) ve spodní části sběrného koše.
- Zavěšení sběrného koše (⇒ 8.3).

8. Ovládací prvky

8.1 Jednodílné vodicí držadlo (ME 339 C)



Sekačka **ME 339 C** je vybavena nastavitelným teleskopickým vodicím držadlem.

Nebezpečí úrazu elektrickým proudem!

Elektrický kabel musí být vždy upevněn v manžetě vodicího držadla a v konzole vodicího držadla. Při nastavené nejvyšší poloze vodicího držadla musí mít elektrický kabel v seřizovacím prostoru teleskopického vodicího držadla lehký průvěs (⇒ 7.2).

Nebezpečí přiskřípnutí!

Po uvolnění rychloupínače lze vodicí držadlo sklopit resp. zasunout. Při uvolňování rychloupínače přidržujte proto rukou vodicí držadlo (1) na nejvyšším místě.

Sklopení vodicího držadla:

Transportní poloha (k čištění stroje, k prostorově úspornému transportování a uskladnění stroje):

- Vodicí držadlo nastavte do nejnižší polohy.
- Jednou rukou pevně držte vodicí držadlo (1) a otevřete rychloupínač (2).
- Vodicí držadlo (1) překlopte směrem dopředu.
- Podle potřeby lze rychloupínač (2) uzavřít a vodicí držadlo upevnit v transportní poloze.

Pracovní poloha (pro tlačení stroje):

- Vodicí držadlo (1) vyklopte směrem dozadu a jednou rukou držte.
- Uzavřete rychloupínač (2).
- Rychloupínač (2) musí být utažen tak pevně, aby se mohl zcela uzavřít a aby bylo přitom vodicí držadlo pevně upevněno v konzole vodicího držadla. Rychloupínač podle potřeby opět uvolněte a zašroubujte resp. vyšroubujte šroub (3).
- Nastavte výškovou polohu vodicího držadla.

2 Nastavení výšky:

Výšku teleskopického vodicího držadla lze nastavit plynule:

- Jednou rukou pevně držte horní díl vodicího držadla (4) a otevřete rychloupínač (5).
- Horní díl vodicího držadla (4) vytáhněte resp. zasuňte do spodního dílu vodicího držadla a nastavte požadovanou výškovou polohu vodicího držadla.
- Jednou rukou držte horní díl vodicího držadla (4) a uzavřete rychloupínač (5).
- Rychloupínač (5) musí být utažen tak pevně, aby se mohl zcela uzavřít a aby byl přitom horní díl vodicího držadla pevně upevněn ve spodním dílu vodicího držadla. Rychloupínač podle potřeby opět uvolněte a pootočte rýhovanou maticí (6).

8.2 Dvoudílné vodicí držadlo (ME 339)



Nebezpečí přiskřípnutí!

Uvolněním křídlových matic se může horní díl vodicího držadla sklopit. Při uvolňování křídlových matic přidržujte proto vždy rukou horní díl vodicího držadla (2) na nejvyšším místě.

Sklopení vodicího držadla:

Transportní poloha (k čištění stroje, k prostorově úspornému transportování a uskladnění stroje):

- Křídlové matice (1) vyšroubujte tak daleko, aby se v odlehčovacím zápichu závitů volně pohybovaly a horní díl vodicího držadla (2) sklopte směrem dopředu.

Pracovní poloha (pro tlačení stroje):

- Horní díl vodicího držadla (2) vyklopte směrem dozadu a jednou rukou držte.
- Dotáhněte křídlové matice (1). Dbejte přitom na správnou polohu vedení kabelu (3).

8.3 Sběrný koš na trávu



Zavěšení:

- Otevřete vyhazovací klapku (1) a podržte.
- Upevňovací západky (3) sběrného koše na trávu (2) zavěšte do příslušných uložení (4) na zadní straně stroje.
- Uzavřete vyhazovací klapku (1).

Sundání:

- Otevřete vyhazovací klapku (1) a podržte.
- Sběrný koš (2) nadzvedněte a sejměte směrem dozadu.
- Uzavřete vyhazovací klapku (1).

8.4 Centrální nastavení výšky sečení



Nastavit lze **pět** různých výšek sečení v rozsahu **30 mm až 70 mm**.

Stupeň 1 = nejnižší výška sečení

Stupeň 5 = nejvyšší výška sečení

Sekačky na trávu pro Velkou Británii:

Nastavit lze **šest** různých výšek sečení v rozsahu od **20 mm až 70 mm**.

Stupeň S = nejnižší výška sečení

Stupeň 5 = nejvyšší výška sečení



Aby se zabránilo poškození stroje, měla by se nejnižší výška sečení používat jen na trávnickových plochách, na kterých se nenacházejí žádné nerovnosti.

Nastavení výšky sečení:

- Páku pro nastavení výšky (1) lehce odtlačte směrem od sekačky tak, aby aretační západky (2) uvolnily páku.
- **Vyšší výška sečení:**
Sekačku nadzvedněte pomocí páky pro nastavení výšky (1) (páku posuňte směrem dopředu).
Nižší výška sečení:
Sekačku spusťte dolů pomocí páky pro nastavení výšky (1) (páku posuňte směrem dozadu).
- Páku pro nastavení výšky (1) přitlačte k sekačce tak, aby aretační západky (2) zapadly do páky. Nastavenou výšku lze odečíst na nejpřednější aretační západce (3).

9. Pokyny pro práci

9.1 Všeobecně



Nebezpečí úrazu!

Případně zauzlení kabelu ihned odstraňte.

Při sečení vedte přívodní kabel vždy za sebou. Nesprávně vedený přívodní elektrický kabel se může při sečení nedopatřením odříznout nebo může způsobit úraz obsluhy klopýtnutím. Tím hrozí velké nebezpečí úrazu. Z toho důvodu dbejte při sečení na to, aby byl přívodní elektrický kabel vždy viditelný a aby ležel na posečené ploše.

Pěkný a hustý trávník lze dosáhnout častým sečením a udržováním krátké trávy.

Aby trávník nevysychal, nesekejte trávu při horkém a suchém počasí příliš nakrátko!

Povrch posečeného trávníku je hezčí, jsou-li řezné nože správně naostřené. Z toho důvodu je nutno řezné nože pravidelně ostřit (odborný prodejce VIKING).

9.2 Sečení ve svahu

Z bezpečnostních důvodů by se sekačka měla používat jen na svazích se sklonem do 25°. 25° (46,6%) sklon svahu odpovídá vertikálnímu převýšení 46,6 cm na horizontální vzdálenosti 100 cm.



9.3 Správné zatížení elektromotoru

Sekačku na trávu nezapínejte ve vysoké trávě nebo v nejnižší nastavené poloze výšky sečení.

Sekačku na trávu je možné zatížit jen natolik, aby nedošlo k podstatnému snížení otáček elektromotoru.

Pokud začnou otáčky motoru klesat, zvolte vyšší nastavení výšky sečení a/nebo snižte rychlost pojezdu.

9.4 Při zablokování žacího nože

Ihned vypněte motor a vytáhněte vidlici kabelu ze síťové zásuvky. Až potom odstraňte příčinu závady.

9.5 Tepelná ochrana motoru proti přetížení

Dojde-li při práci k přetížení motoru, zabudovaná tepelná ochrana motoru proti přetížení samočinně vypne motor.

Příčiny přetížení motoru:

- sečení příliš vysoké trávy nebo při příliš nízké výšce sečení,
- příliš vysoká rychlost pojezdu,
- nedostatečné čištění otvorů pro vstup chladicího vzduchu (sací štěrbin),
- otupený nebo opotřebený žací nůž,
- nevhodný nebo příliš dlouhý přívodní elektrický kabel – pokles napětí (⇒ 11.1).

Opětne spuštění stroje

Po uplynutí doby ochlazení asi 10 min (v závislosti na teplotě okolí) lze stroj opět spustit do provozu obvyklým způsobem (⇒ 11.).

10. Bezpečnostní zařízení

10.1 Dvojruchní ovládání

Elektromotor lze zapnout jen v případě, že se pravou rukou stiskne a podrží startovací tlačítko a poté se levou rukou přitáhne páka pro zastavení motoru k vodícímu držadlu.

10.2 Doběhová brzda motoru

Po uvolnění páky pro zastavení motoru se žací nůž za méně než 3 vteřiny úplně zastaví.

Integrovaná doběhová brzda motoru zkracuje dobu doběhu až do zastavení řezného nože.

11. Uvedení stroje do provozu

11.1 Připojení stroje do elektrické sítě



Nebezpečí úrazu elektrickým proudem!

Dodržujte bezpečnostní pokyny, uvedené v kapitole „Pro Vaši bezpečnost“ (⇒ 4.).

Při použití kabelového bubnu se musí přívodní kabel zcela rozvinout, jinak může dojít vlivem elektrického odporu ke snížení výkonu a přehřátí motoru.

Pro připojení stroje je dovoleno použít pouze elektrické kabely, které nejsou slabší než pogumované přívodní elektrické kabely **H07 RN-F DIN/VDE 0282**.

Potřebný minimální průřez:
do délky 25 m: 3 x 1,5 mm²
do délky 50 m: 3 x 2,5 mm²

Vídlíce a pohyblivé zásuvky přípojovacích kabelů musejí mít gumovou ochranu proti stříkající vodě a musejí být schváleny pro instalaci venku (podle normy **DIN/VDE 0620**).

Síťové napětí a síťová frekvence musejí souhlasit s údaji na typovém štítku resp. s údaji v kapitole „Technické údaje“ (⇒ 19.).

Přívodní síťové vedení musí být dostatečně jištěno (⇒ 19.).

Tento stroj je konstruován pro provoz s připojením na elektrickou síť, která má v místě připojení (domovní přípojky) odpor vedení Z_{\max} maximálně **0,49 Ohmů** (při 50 Hz).

Uživatel se musí ujistit, zda napájecí elektrická síť, do které bude stroj připojen, tyto požadavky splňuje. V případě nejasností ohledně odporu elektrické sítě se obraťte přímo na místního dodavatele elektrického proudu.

11.2 Odlehčení tahu elektrického kabelu



Zařízení pro odlehčení tahu elektrického kabelu zabraňuje při práci nechtěnému odpojení přívodního síťového kabelu a tím možnému poškození připojovací síťové zásuvky na stroji.

Proto se musí přívodní síťový kabel vést zařízením pro odlehčení elektrického kabelu v tahu.

- Připojovací kabel (1) upravte do smyčky a smyčku zasuněte do otvoru (2).
- Smyčku zaklesněte do háku (3) a pevně utáhněte.

11.3 Zapnutí sekačky



i Motor nespouštějte ve vysoké trávě nebo při nejnižší nastavené výšce sekání, jinak se motor rozběhne jen ztěžka.

- Stiskněte a podržte startovací tlačítko (1). Páku pro zastavení motoru (2) přitáhněte k vodicímu držadlu a držte.
- Startovací tlačítko (1) lze po stisknutí páky pro zastavení motoru (2) opět uvolnit.

11.4 Vypnutí sekačky



- Uvolněte páku pro zastavení motoru (1). Motor a žací nůž se po krátké době doběhu úplně zastaví.

11.5 Indikátor naplnění sběrného koše



Na horním dílu sběrného koše trávy je umístěn indikátor naplnění sběrného koše (1).

Silný proud vzduchu, který vzniká rotací žacího nože a který slouží k naplnění sběrného koše, nadzvedne klapku indikátoru stavu naplnění (2): Sběrný koš se plní posečenou trávou.

Při postupném naplňování sběrného koše se intenzita proudění vzduchu snižuje a klapka indikátoru stavu naplnění klesá (3):

- Vyprázdnění plného sběrného koše (⇒ 11.6).

11.6 Vyprázdnění sběrného koše



- Vypněte motor (⇒ 11.4) a sundejte sběrný koš (⇒ 8.3).
- Otevřete uzávěrací příložku (1) sběrného koše a horní díl sběrného koše (2) vyklopte směrem nahoru.
- Sběrný koš lze pohodlně vyprázdnit uchopením za držadlo na horním dílu sběrného koše (3) a za držadlo na spodním dílu sběrného koše (4).

12. Údržba

12.1 Všeobecně



Nebezpečí úrazu!

Dodržujte bezpečnostní pokyny, uvedené v kapitole „Pro Vaši bezpečnost“ (⇒ 4.).

Údržba jednou za rok u odborného prodejce:

Sekačka na trávu by se měla nechat jednou za rok zkontrolovat u odborného prodejce. VIKING doporučuje odborného prodejce VIKING.

12.2 Čištění stroje



Interval údržby: Po každém použití

- Sundejte sběrný koš (⇒ 8.3).



Nebezpečí úrazu!

Před překlopením postavte sekačku na pevnou, vodorovnou a rovnou plochu. Stroj se může při pracích v poloze pro čištění převrátit. Zdržujte se vždy vedle stroje. Nikdy nepracujte bezprostředně před nebo za sekačkou.

Poloha pro čištění ME 339 C:

- Sklopte jednodílné vodicí držadlo (⇒ 8.1).
- Nadzvedněte vyhazovací klapku (1), překlopte sekačku a postavte na konzolu vodicího držadla (2).
- Vodicí držadlo (3) nechejte ležet na zemi a v této poloze upevněte pomocí rychloupínače (4).

Poloha pro čištění ME 339:

- Sklopte dvoudílné vodicí držadlo (⇒ 8.2).
- Překlopte sekačku a postavte na spodní díly vodicího držadla (5).

Pokyny pro čištění:

Stroj po každém použití vždy důkladně vyčistěte. Pečlivé ošetřování chrání stroj před poškozením a prodlužuje jeho životnost.

Pro zajištění dostatečného chlazení motoru pravidelně čistěte vstup pro chladicí vzduch (sací štěrbinu) mezi krytem motoru a spodní částí skříně.

Očistěte žací nůž.

Spodní plochy sekačky čistěte kartáčem a vodou. Usazené zbytky trávy v žací skříně a ve vyhazovacím kanálu předem uvolněte dřevěnou tyčí.

Proudem vody nikdy nestříkejte na části motoru, těsnění, ložiska a elektrosoučástky, jako např. vypínače. Následkem toho by mohly být nákladné opravy.

Pokud nelze nečistoty odstranit vodou, kartáčem nebo hadrem, doporučujeme použít speciální čisticí prostředek VIKING (např. speciální čisticí prostředek STIHL).

12.3 Elektromotor a kola

Elektromotor nevyžaduje údržbu.

Ložiska kol nevyžadují údržbu.

12.4 Horní díl vodicího držadla ME 339

Interval údržby:

Před každým použitím

Horní díl vodicího držadla je potažen izolační vrstvou. Pokud se tato izolační vrstva poškodí, musí se horní díl vodicího držadla vyměnit.

12.5 Údržba žacího nože

Interval údržby:

Před každým použitím

- Sekačku na trávu překlopte do polohy pro čištění (⇒ 12.2).
- Žací nůž (1) vyčistěte a zkontrolujte, zda není poškozený či nadměrně opotřebený (vruby a praskliny), a podle potřeby jej vyměňte.
- Tloušťku řezného nože zkontrolujte měřením pomocí posuvného měřítka (2) minimálně na 5 místech. Minimální tloušťka musí být zachována především v oblasti křidélek řezného nože.
- Na přední hranu řezného nože přiložte pravítko (3) a změňte velikost zbroušení.

Hranice opotřebenosti:

Tloušťka řezného nože musí v každém místě vykazovat minimálně **1,6 mm**.

Ostří nožů se může zbrousit maximálně o **5 mm**.

Pokud na sekačce není namontován dodávaný řezný nůž, ale např. mulčovací nůž, jenž je k dispozici jako zvláštní příslušenství, platí jiné, tomu odpovídající hranice opotřebenosti (viz Návod k použití soupravy **Kit 339**).



Nebezpečí úrazu!

Opotřebený nebo poškozený řezný nůž se může zlomit a tím způsobit těžká zranění. Z toho důvodu je důležité dodržovat v každém případě pokyny pro údržbu řezného nože.

Sekačka s poškozenými nebo opotřebenými díly řezného ústrojí (skládajícího se z řezného nože, šroubu nože a uložení nože) se nesmí uvést do provozu.

Řezné nože podléhají různě intenzivnímu opotřebení v závislosti na místě použití a na době použití. V případě, že se stroj používá na písčité půdě, příp. často při suchém počasí, dochází k vyššímu namáhání řezného nože a k jeho nadměrně rychlému opotřebení.

Při každé výměně žacího nože je nutné vždy vyměnit za nový také šroub nože (4).

12.6 Demontáž a montáž žacího nože



Aby se zabránilo poškození šroubu nože, použijte k uvolňování resp. dotahování šroubu odpovídající šestihranný nástrčný klíč (22 mm).

1 Demontáž:

- K přidržení žacího nože (2) použijte vhodný dřevěný špalek (1).
- Vyšroubujte šroub nože (3) a vyjměte žací nůž (2).

2 Montáž:



Nebezpečí úrazu!

Žací nůž (2) smí být namontován pouze tak, jak je zobrazeno. Západky (6) musí ukazovat směrem dolů a zahnutá nožová křídélka směrem nahoru.

Předepsaný utahovací moment šroubů nože **10 - 15 Nm** je nutno přesně dodržet, poněvadž na tom je závislé bezpečné upevnění řezného nástroje. Šroub nože (3) zajistěte navíc prostředkem **Loctite 243**.

- Vyčistěte dosedací plochu nože a pouzdro nože.
- Žací nůž (2) namontujte zahnutými křídélky směrem nahoru. Upevňovací výstupky (4) musejí zapadnout do otvorů (5) žacího nože.
- K přidržení žacího nože (2) použijte vhodný dřevěný špalek (1).
- Šroub nože (3) dotáhněte utahovacím momentem **10 - 15 Nm**.

12.7 Ostření žacího nože



Nebezpečí úrazu!

Před montáží zkontrolujte bezchybný stav řezných nožů. Zjistí-li se vruby či praskliny nebo pokud je ostří nože obroušeno o více než 5 mm nebo je-li nůž na některém místě tenčí než 1,6 mm, musí se řezný nůž vyměnit za nový (⇒ 12.5).

VIKING doporučuje přenechat ostření žacího nože odborníkovi. Nesprávně naostřený řezný nůž (nesprávný úhel ostří, nevyváženost apod.) má za následek zhoršení funkce stroje.

Návod k ostření:

- Demontujte žací nůž (⇒ 12.6).
- Žací nůž se musí při ostření chladit, např. vodou. Nesmí se objevit modré zabarvení materiálu, jinak se sníží tvrdost ostří.
- Aby se zabránilo vibracím z důvodu nevyvážení, ostřete řezné nože rovnoměrně.
- Dodržte úhel ostří 30°.
- Ostrou hranu po ostření na řezné hraně nože odstraňte případně po ostření pomocí jemného smirkového papíru.

12.8 Uložení stroje (zimní přestávka)

Stroj uskladněte v suchém, uzavřeném a bezprašném prostoru. Zajistěte uskladnění stroje tak, aby byl mimo dosah dětí.

Sekačku na trávu uskladněte vždy jen v provozuschopném stavu, podle potřeby sklopte vodící držadlo.

Kontrolujte pevné dotažení všech matic, svorníků a šroubů, poškozené či nečitelné výstražné a bezpečnostní symboly na stroji vyměňte za nové, pravidelně kontrolujte celkové opotřebení a řádný technický stav celého stroje. Opotřebované nebo poškozené díly vyměňte.

Případné závady na stroji je nutno vždy odstranit ještě před uskladněním.

Při uskladnění sekačky na trávu na delší dobu (zimní přestávka) dodržujte následující postup:

- Pečlivě vyčistěte všechny vnější díly stroje.
- Všechny pohyblivé díly dobře naolejujte, popř. namažte tukem.

13. Transportování stroje

13.1 Přenášení a upevnění sekačky



Nebezpečí úrazu!

Dodržujte bezpečnostní pokyny, uvedené v kapitole „Pro Vaši bezpečnost“ (⇒ 4.).

Přenášení stroje:

- Sekačku na trávu při přenášení uchopte výlučně za transportní držadla (1, 2). Dbejte přitom vždy na dostatečný odstup žacího nože od těla, především od chodidel a nohou.
- Při přenášení držte sekačku na trávu oběma rukama, přičemž jednou rukou uchopíte horní transportní držadlo (2) a druhou rukou spodní transportní držadlo (1),

nebo

- sekačku držte jednou rukou za horní transportní držadlo (2).

Uvázání stroje:

- Sekačku na trávu zajistěte na ložné ploše pomocí vhodných vázacích prostředků.
- Lana resp. upínací popruhy upevněte na držadla (1, 2).

14. Ochrana životního prostředí



Posečená tráva nepatří do odpadu, je nejvhodnějším materiálem na kompostování.

Obalové materiály, stroj a příslušenství jsou vyrobeny z recyklovatelných materiálů, tyto je nutno likvidovat podle příslušných předpisů.

Tříděný ekologický sběr a likvidace odpadových materiálů umožňuje efektivní recyklaci materiálů. Z toho důvodu je nutno použitý stroj po ukončení své technické životnosti odevzdat do tříděného sběru druhotných surovin. Při likvidaci stroje dodržujte pokyny, uvedené v kapitole „Likvidace použitých materiálů“ (⇒ 4.7).

Pro získání potřebných informací o odborné likvidaci odpadních materiálů se obraťte na Váš místní recyklační podnik nebo na Vašeho odborného prodejce.

15. Opatření pro minimalizování opotřebení a zabránění vzniku škod

Abyste zabránili poškození nebo nadměrnému opotřebení Vašeho stroje VIKING, bezpodmínečně dodržujte následující důležité pokyny:

1. Běžné spotřební náhradní díly

Některé díly strojů VIKING podléhají běžnému provoznímu opotřebení i při předepsaném použití. Tyto díly se proto musí v závislosti na způsobu a době použití vždy včas vyměnit.

Mezi tyto součásti patří mj. také:

- řezný nůž
- sběrný koš na trávu

2. Dodržování pokynů uvedených v tomto návodu k použití

Při používání, údržbě a uskladnění stroje VIKING postupujte tak pečlivě, jak to popisuje tento návod k použití. Za všechny škody, ke kterým došlo nedodržením bezpečnostních pokynů a pokynů pro obsluhu a údržbu, odpovídá sám uživatel.

To platí zejména pro:

- nedostatečně dimenzovaný přívodní kabel (průřez).
- nesprávné elektrické připojení (nesprávné napětí).
- firmou VIKING neschválené úpravy stroje.
- použití výrobcem neschváleného, nevhodného nebo kvalitativně nevyhovujícího nářadí a příslušenství stroje.
- použití stroje v rozporu s předepsaným určením.

- použití stroje při sportovních nebo soutěžních akcích.
- následné škody, vzniklé dalším používáním stroje s vadnými součástmi.

3. Údržbářské práce

Všechny práce uvedené v odstavci "Údržba" je nutno provádět pravidelně podle předepsaných intervalů.

Pokud tyto údržbářské práce nemůže provést sám uživatel, musí tím pověřit odborného prodejce.

VIKING doporučuje nechat provést všechny servisní práce a opravy výlučně prostřednictvím odborného prodejce VIKING.

Odborní prodejci VIKING jsou pravidelně školeni a disponují všemi potřebnými technickými informacemi.

Zanedbáním těchto prací mohou vzniknout škody, za které odpovídá sám uživatel.

K tomu patří kromě jiného:

- poškození hnacího motoru v důsledku nedostatečného čištění vstupních otvorů pro chladicí vzduch (sací štěrbin).
- koroze a jiné škody způsobené následkem neodborného uskladnění.
- poškození stroje způsobené použitím nekvalitních náhradních dílů.
- škody v důsledku pozdě nebo nedostatečně provedené údržby resp. v důsledku servisních prací nebo oprav, které nebyly provedeny v servisní dílně odborného prodejce.

16. Běžné náhradní díly

Žací nůž

6320 702 0100

Šroub nože

6310 710 2800



Upevňovací díly žacího nože (např. šroub nože) se musejí při výměně řezného nože, resp. při montáži řezného nože vyměnit za nové. Náhradní díly jsou k dostání u odborného prodejce VIKING.

17. Schéma elektrického zapojení



- | | |
|-----------|-------------------|
| 1 | Připojení do sítě |
| 2 | Hlavní vypínač |
| 3 | Konektor |
| 4 | Kondenzátor |
| 5 | Motor |
| BL | modrá |
| BR | hnědá |

18. CE - Prohlášení výrobce o shodě

Výrobce

VIKING GmbH
Hans Peter Stihl-Straße 5
A 6336 Langkampfen/Kufstein

tímto prohlašuje, že stroj

Elektrická sekačka na trávu s ručním ovládáním (ME)

Výrobní značka:	VIKING
Type:	ME 339.0 ME 339.0 C

Sériové identifikační číslo	6320
-----------------------------	------

splňuje požadavky následujících směrnic EU:

2000/14/EC, 2002/96/EC, 2004/108/EC, 2006/95/EC, 2006/42/EC, 2011/65/EC

Konstrukce tohoto výrobku byla vyvinuta v souladu s následujícími normami: EN 60335-1, EN 60335-2-77

Použitá metoda hodnocení shodnosti výroby:
Dodatek VIII (2000/14/EC)

Název a adresa sídla zúčastněných subjektů:

TÜV Rheinland LGA Products GmbH
Tillystraße 2
D-90431 Nürnberg

Sestavení a uložení technické dokumentace:
Johann Weiglhofer
VIKING GmbH

Rok výroby a sériové číslo jsou uvedeny na typovém štítku stroje.

Naměřená hladina akustického výkonu:
92,5 dB(A)

Hladina akustického výkonu:
93 dB(A)

Langkampfen,
2014-01-02 (RRRR-MM-DD)

VIKING GmbH

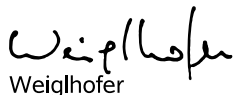

Weiglhofer

Vedoucí odboru výzkumu a vývoje
produktů

Servisní organizace

Záruční a pozáruční servis Vám poskytne
Váš prodejce. Informace o dalších
prodejnách a servisních místech Vám sdělí
v zastoupení firmy A. STIHL pro ČR:
Andreas STIHL, spol. s r. o.
Chrlická 753 / 664 42 Modřice

19. Technické údaje

ME 339.0 / ME 339.0 C:

Sériové identifikační číslo	6320
Motor, druh konstrukce	elektromotor
Výrobce	Cleva
Typ	AC univerzální motor
Napětí	230 V~
Příkon	1200 W
Frekvence	50 Hz
Jištění	5 A
Třída ochrany	II
Druh ochrany	IPX 4
Řezné ústrojí	rotační nůž
Šířka záběru při sečení	37 cm
Otáčky řezného ústrojí	3200 ot/min
Podle směrnice 2000/14/EC:	
Hladina akustického výkonu L_{WA}	93 dB(A)
Podle směrnice 2006/42/EC:	
Hladina akustického tlaku na pracovišti	
L_{pA}	79 dB(A)
Tolerance K_{pA}	1 dB(A)
Pohon rotačního nože	stálý
Utahovací moment šroubu nože	10 - 15 Nm
Průměr kol vpředu	150 mm
Průměr kol vzadu	180 mm
Objem sběrného koše	40 l

ME 339.0 / ME 339.0 C:

Výška sečení	30 - 70 mm
Výška sečení (jen pro Velkou Británii)	20 - 70 mm

ME 339.0:

Uvedená charakteristická hodnota vibrací dle EN 12096:

Naměřená hodnota	
a_{hw}	0,82 m/s ²
Tolerance K_{hw}	0,41 m/s ²
Měření podle normy EN 20643	
D/Š/V	122/42/107cm
Hmotnost	14 kg
Hmotnost (jen pro Velkou Británii)	15 kg

ME 339.0 C:

Uvedená charakteristická hodnota vibrací dle EN 12096:

Naměřená hodnota	
a_{hw}	0,55 m/s ²
Tolerance K_{hw}	0,28 m/s ²
Měření podle normy EN 20643	
D/Š/V	128/42/107 cm
Hmotnost	14 kg

20. Hledání závad

- ✳ případně vyhledejte pomoc odborného prodejce, VIKING doporučuje odborného prodejce VIKING.

Závada:

Motor se nechce rozběhnout

Možná příčina:

- Bez síťového napětí
- Vadný přívodní elektrický kabel/vidlice resp. zásuvka nebo vypínač
- Není stisknuto startovací tlačítko
- Motor je přetížený sečením příliš vysoké nebo příliš vlhké trávy
- Byla aktivovaná ochranná pojistka motoru
- Ucpaná žací skříň
- Vadná pojistka v zástrčce (verze pro GB)

Odstranění:

- Zkontrolujte pojistku (⇒ 11.1)
- Zkontrolujte a podle potřeby vyměňte kabel/vidlici/spínač (⇒ 11.1)
- Stiskněte startovací tlačítko (⇒ 11.3)
- Motor nestartujte ve vysoké trávě, nastavte výšku sečení (⇒ 8.4)
- Stroj nechte vychladnout (⇒ 9.5)
- Vyčistěte žací skříň (⇒ 12.2)
- Vyměňte pojistku v zástrčce (✳)

Závada:

Časté vypínání síťového jističe

Možná příčina:

- Nevhodné dimenzování přívodního síťového kabelu
- Přetížení elektrické sítě
- Stroj je přetížený sečením příliš vysoké nebo příliš vlhké trávy

Odstranění:

- Použijte správně dimenzovaný přívodní síťový kabel (⇒ 11.1)
- Stroj zapojte do jiného zásuvkového okruhu
- Výšku sečení a rychlost sečení přizpůsobte daným podmínkám při sečení (⇒ 8.4)

Závada:

Silné vibrace během provozu

Možná příčina:

- Uvolněný šroub nože
- Nevyvážený řezný nůž

Odstranění:

- Dotáhněte šroub nože (⇒ 12.6)
- Naostřete (vyvažte) řezný nůž nebo jej vyměňte (⇒ 12.7)

Závada:

Nerovný povrch posečeného trávníku, trávník žlutne

Možná příčina:

- Otupený nebo opotřeбенý žací nůž
- Příliš vysoká rychlost pojezdu při sečení v poměru k výšce sečení

Odstranění:

- Naostřete nebo vyměňte žací nůž (⇒ 12.7)
- Snižte rychlost pojezdu a/nebo nastavte správnou výšku sečení (⇒ 8.4)

Závada:

Obtížné spouštění nebo pokles výkonu motoru

Možná příčina:

- Sečení příliš vysoké nebo příliš vlhké trávy
- Ucpaná žací skříň

Odstranění:

- Výšku sečení a rychlost sečení přizpůsobte daným podmínkám při sečení (⇒ 8.4)
- Vyčistěte žací skříň (při čištění vždy vytáhněte vidlici síťového kabelu) (⇒ 12.2)

Závada:

Ucpaný vyhazovací kanál

Možná příčina:

- Opotřebovaný žací nůž
- Sečení příliš vysoké nebo příliš vlhké trávy

Odstranění:

- Vyměňte žací nůž (⇒ 12.7)
- Výšku sečení a rychlost sečení přizpůsobte daným podmínkám při sečení (⇒ 8.4)

21. Servisní plán

21.1 Potvrzení předání

Model: _____

Sériové číslo:

--	--	--	--	--	--	--	--	--

Datum: | | | | | | | | | |

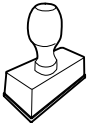

Další servis

Datum: | | | | | | | | | |

21.2 Potvrzení servisu



Při provádění údržbářských prací odevzdejte tento návod k použití Vašemu odbornému prodejci VIKING. Ten pak do předtištěných polí potvrdí provedení servisních prací.

 Servis proveden dne

 Datum dalšího servisu

Gerbiamieji pirkėjai,

dėkojame, kad pasirinkote kokybišką VIKING bendrovės gaminį.

Šis įrenginys pagamintas taikant naujausius gamybos metodus ir įvairiapusiškas kokybės užtikrinimo priemones, nes savo tikslą pasieksime tik tada, kai jūs būsite patenkinti įsigytu gaminiu.

Kilus klausimams dėl įrenginio, kreipkitės į pardavėją arba tiesiogiai į mūsų bendrovę.

Malonaus darbo su šiuo VIKING įrenginiu Jums linki



Dr. Peter Pretzsch

Direktorius

1. Turinys

Apie šią naudojimo instrukciją	316
Bendroji informacija	316
Variantai atskiroms šalims	316
Paaškinimai, kaip skaityti naudojimo instrukciją	316
Įrenginio aprašymas	317
Jūsų saugumui	317
Bendroji informacija	317
Gabenimas	318
Paruošiamosios priemonės	318
Darbas su vežapjove	319
Techninė priežiūra, valymas, remontas ir laikymas	320
Įspėjimas – pavojinga elektros srovė!	321
Utilizavimas	321
Simbolių aprašymas	322
Komplektas	322
Įrenginio paruošimas eksploatacijai	323
Bendroji informacija	323
Vienoje pusėje tvirtinamos valdymo rankenos montavimas (ME 339 C)	323
Abiejose pusėse tvirtinamos valdymo rankenos montavimas (ME 339)	323
Žolės surinkimo dėžės surinkimas	323
Valdymo elementai	324
Vienoje pusėje tvirtinama valdymo rankena (ME 339 C)	324
Abiejose pusėse tvirtinama valdymo rankena (ME 339)	324
Žolės surinkimo dėžė	324
Centrinis pjovimo aukščio reguliavimas	325
Darbo nuorodos	325
Bendroji informacija	325
Pjovimas nuokalnėse	325
Tinkama elektros variklio apkrova	325
Užsiblokavus pjovimo peiliui	326
Terminė variklio apsauga nuo perkrovo	326
Saugos įtaisai	326
Valdymas abiem rankomis	326
Variklio stabdys	326
Įrenginio naudojimo pradžia	326
Įrenginio įjungimas į elektros tinklą	326
Elektros laido laikiklis	327
Vežapjovės įjungimas	327
Vežapjovės išjungimas	327
Žolės pripildymo matuoklis	327
Žolės surinkimo dėžės ištuštinimas	327
Techninė priežiūra	327
Bendroji informacija	327
Įrenginio valymas	327
Elektros variklis ir ratai	328
ME 339 valdymo rankenos viršutinė dalis	328
Pjovimo peilių techninė priežiūra	328
Pjovimo peilio išmontavimas ir įmontavimas	328
Pjovimo peilio galandimas	329
Laikymas (žiemos pertrauka)	329
Gabenimas	329
Vežapjovės nešimas ir tvirtinimas	329
Aplinkos apsauga	330
Dėvėjimosi mažinimas ir priemonės, padedančios išvengti gedimų	330
Įprastos atsarginės dalys	331
Jungčių schema	331
Gamintojo CE atitikties deklaracija	331

Techniniai duomenys	332
Gedimų paieška	332
Techninės priežiūros planas	333
Perdavimo patvirtinimas	333
Techninės priežiūros patvirtinimas	333

2. Apie šią naudojimo instrukciją

2.1 Bendroji informacija

Ši naudojimo instrukcija yra gamintojo **originali naudojimo instrukcija** pagal EB direktyvą 2006/42/EC.

VIKING nuolat tobulina savo gaminius, todėl pasilikame teisę keisti įrenginio konstrukciją arba techninius ypatumus. Todėl pretenzijos dėl šiame leidinyje pateiktų duomenų ir paveikslėlių nepriimamos.

2.2 Variantai atskiroms šalims

Skirtingoms šalims VIKING tiekia įrenginius su nevienodais kištukais ir jungikliais.

Paveikslėliuose pavaizduoti įrenginiai su europiniais kištukais. Įrenginiai, kurių kištukai yra kitokios konstrukcijos, prie tinklo prijungiami įprasta tvarka.

2.3 Paaiškinimai, kaip skaityti naudojimo instrukciją

Paveikslėliais ir tekstais apibūdinami tam tikri veiksmai.

Visi vaizdiniai simboliai, pritvirtinti prie įrenginio, aiškinami šioje naudojimo instrukcijoje.

Žiūrėjimo kryptis:

žiūrėjimo kryptis naudojimo instrukcijoje žymima simboliais „**Į kairę**“ ir „**Į dešinę**“: naudotojas stovi už įrenginio ir žiūri į priekį važiavimo kryptimi.

Skyrių nuorodos:

Į atitinkamus skyrius ir poskyrius su kitais paaiškinimais pateikiama nuoroda su rodykle. Šiame pavyzdyje pavaizduota nuoroda į skyrių: (⇒ 2.1)

Teksto pastraipų žymėjimas:

aprašyti nurodymai gali būti pažymėti, kaip nurodyta tolesniuose pavyzdžiuose.

Naudojimo veiksmai, kai reikalinga naudotojo pagalba:

- atsuktuvu atsukite varžtą (1), suaktyvinkite svirtį (2)...

Bendrieji išvardijimai:

- gaminio naudojimas sporto renginiuose arba varžybose.

Tekstai, kuriuose pateikta papildoma svarbi informacija:

teksto pastraipos, turinčios papildomą reikšmę, kad būtų lengviau pastebimos, naudojimo instrukcijoje pažymėtos toliau nurodytais simboliais.



Pavojus!

Nelaimingų atsitikimų ir sunkaus asmenų sužalojimo pavojus. Būtina atitinkamai elgtis arba nesiimti atitinkamų darbų.



Įspėjimas!

Pavojus susižeisti asmenims. Atitinkamai elgiantis išvengiama galimų arba numanomų sužalojimų.



Atsargiai!

Atitinkamai elgiantis galima išvengti lengvų sužalojimų ir materialinės žalos.



Nuoroda

Informacija, skirta tam, kad galėtumėte geriau naudotis įrenginiu ir išvengtumėte galimų klaidų jį valdydami.

Tekstai su nuoroda į paveikslėlį:

paveikslėlius, aiškinančius, kaip naudotis įrenginiu, rasite naudojimo instrukcijos pradžioje.

Šis fotoaparato simbolis žymi su aprašomu tekstu susijusį paveikslėlį, esantį atitinkamame naudojimo instrukcijos puslapyje.



3. Įrenginio aprašymas



- 1 Valdymo rankenos viršutinė dalis
- 2 Valdymo rankenos apatinė dalis
- 3 Korpusas
- 4 Variklio gaubtas
- 5 Galinis ratas
- 6 Priekinis ratas
- 7 Žolės surinkimo dėžė
- 8 Viršutinė gabenimo rankena
- 9 Apatinė gabenimo rankena
- 10 Žolės išmetimo įrenginio dangtis
- 11 Pasukama rankena
- 12 Greitojo įtempimo įtaisas
- 13 Variklio išjungimo rankena
- 14 Aukščio reguliavimo svirtis
- 15 Elektros laido laikiklis
- 16 Įjungimo į tinklą lizdas
- 17 Užvedimo mygtukas
- 18 Specifikacijų lentelė

4. Jūsų saugumui

4.1 Bendroji informacija



Dirbdami su vežapjove būtinai laikykitės instrukcijų, kuriose nurodyta, kaip išvengti nelaimingų atsitikimų.



Prieš pirmą kartą pradėdami naudoti, atidžiai perskaitykite visą naudojimo instrukciją ir ją išsaugokite ateičiai.

Susipažinkite su valdymo dalimis ir įrenginio naudojimo taisyklėmis.

Prieš pirmą kartą pradėdami dirbti su įrenginiu, pasitarkite su pardavėju arba specialistu, kaip įrenginiu saugiai naudotis.

Išgėrus alkoholio, vaistų, kurie daro įtaką reakcijai, arba vartojus narkotikų dirbti su vežapjove draudžiama.

Niekada neleiskite naudotis vežapjove vaikams, jaunesniems nei 16 metų jaunuoliams arba kitiems asmenims, neperskaičiusiems naudojimo instrukcijos. Mažiausią įrenginio naudotojo amžių gali reglamentuoti vietoje, kurioje įrenginys naudojamas, galiojančios taisyklės.

Jokiu būdu nepjunkite žolės, jei arti yra žmonių (ypač vaikų) arba gyvūnų.

Atminkite, kad įrenginio naudotojas atsako už žalą, padarytą kitiems asmenims arba jų nuosavybei.

Šį įrenginį galima duoti (paskolinti) tik tiems asmenims, kurie yra gerai susipažinę su įrenginio konstrukcija ir jo naudojimu. Nepamirškite jiems perduoti naudojimo instrukcijos.

Šis įrenginys nėra skirtas naudoti asmenims (ypač vaikams), kurių fiziniai, jutiminiai ar psichiniai gebėjimai yra riboti arba kurie neturi patirties ir (arba) žinių, nebent juos prižiūri už jų saugą atsakingas asmuo arba toks asmuo nurodo, kaip naudoti įrenginį. Reikia prižiūrėti vaikus ir pasirūpinti, kad jie nežaistų su įrenginiu.

Dėmesio! Nelaimingų atsitikimų pavojus!

Vejaplovė skirta naudoti asmeniniais tikslais ir tik vejai pjauti, kitiems darbams jos naudoti negalima, nes tai gali būti pavojinga ar tapti įrenginio gedimo priežastimi.

Kad naudotojas nesusižalotų, vejaplovę draudžiama naudoti, pavyzdžiui, šiems darbams (išvardyta ne viskas):

- krūmams ir gyvatvorėms karpyti,
- augalams šiltnamiuose karpyti,
- augalams, augantiems ant stogo ar balkone, prižiūrėti,
- keliams valyti (nusiurbti, nupūsti, sniegui valyti),
- mažoms medžių atpjovoms ir nupjautai gyvatvorei smulkinti,
- žemės paviršiaus nelygumams, pvz., kurmiarausiams, išlyginti,
- nupjautai žolei transportuoti ne žolės surinkimo dėžėje.

Dėmesio! Nelaimingų atsitikimų pavojus!

Leidžiama naudoti tik tokią papildomą įrangą, kurią pristatė arba leido naudoti bendrovė VIKING. Taip pat neatlikite jokių įrenginio pakeitimų.

Naudojant viešosiose vietose, parkuose, sporto aikštynuose, gatvėse ir žemės bei miškų ūkyje, būtina elgtis itin atsargiai.



Dėmesio! Pavojinga sveikatai dėl vibracijos!

Per didelė apkrova dėl vibracijos gali pažeisti kraujo cirkuliaciją arba nervų sistemą, ypač žmonėms, kenčiantiems nuo kraujo cirkuliacijos ligų. Kreipkitės į gydytoją, jei pasireikštų vibracinės apkrovos sukeliami simptomai. Šių simptomų, dažniausiai juntamų pirštuose, rankose arba rankų sąnariuose, pavyzdžiai (išvardyta ne viskas):

- jautrumo sumažėjimas,
- skausmai,
- raumenų silpnumas,
- odos spalvos pasikeitimas,
- nemalonus jausmas tarsi po oda bėgiotų skruzdėlės (formikacija).

4.2 Gabenimas



Dirbkite tik su pirštinėmis, kad nesusižalotumėte į aštriabriaunes įrenginio dalis.

Prieš gabendami įrenginį išjunkite, ištraukite tinklo laidą ir palaukite, kol peilis visiškai sustos.

Keldami įrenginį, atkreipkite dėmesį į skyriuje „Gabenimas“ pateiktus duomenis (⇒ 13.).

Atkreipkite dėmesį į įrenginio svorį ir, jei reikia, naudokite tinkamą pagalbinę krovimo įrangą (krovimo rampas, keliamuosius įtaisus).

Keldami ir nešdami stenkitės nesiliesti prie pjovimo peilio.

Į kitą vietą įrenginį galima gabenti tik atvėsus varikliui.

Įrenginį ir kartu gabenamas įrenginio dalis (pvz., žolės surinkimo dėžė) ant krovimo paviršiaus pritvirtinkite tinkamų matmenų tvirtinimo priemonėmis (diržais, lynais ir t. t.).

Gabendami įrenginį, laikykitės nacionalinių įstatymų, ypač susijusių su krovimo saugumu ir daiktų gabenimu ant krovimo platformų.

4.3 Paruošiamosios priemonės

Įrenginiu draudžiama naudotis asmenims, nesusipažinusiems su naudojimo instrukcija.

Laikykitės vietos taisyklių dėl variklinių sodo įrenginių naudojimo trukmės.



Pjaudami visada avėkite tvirtus batus ir mėvėkite ilgas kelnes. Nepjaukite basomis ar apsiavę lengvais sandalais.

Nuodugniai patikrinkite teritoriją, kurioje bus naudojamas įrenginys, išrinkite visus didelius akmenis, šakas, vielas, kaulus ir kitus pašalinius daiktus, kuriuos įrenginys galėtų išsviesti į orą.

Prieš naudojant įrenginį reikia apžiūrėti ir patikrinti, ar pjovimo įrangą, tvirtinimo varžtai ir visas pjovimo blokas yra nepriekaištingos būklės, ypač ar jis gerai pritvirtintas, nepažeistas ir nesusidėvėjęs (⇒ 12.5).

Prieš naudodami įrenginį, pakeiskite sudilusias ar pažeistas dalis. Ant įrenginio esančias neįskaitomas arba pažeistas nuorodas apie pavojus ir įspėjamąsias nuorodas pakeiskite. Atsarginių lipdukų įsigysite iš oficialiojo VIKING prekybos atstovo.

Niekada nejunkite variklio, kol dar tinkamai nesumontuotas peilis. Variklio perkaitimo pavojus!

Niekuomet nenaudokite vejapjovės su apgadintais apsauginiais įtaisais, neveikiančiu variklio stabdžiu arba be pritvirtintų apsauginių įtaisų, pavyzdžiui, be žolės išmetimo įrenginio dangčio arba be žolės surinkimo dėžės.

Saugumo sumetimais naudokite tik nepažeistą žolės surinkimo dėžę.

Draudžiama nuimti arba šuntuoti įrenginyje įmontuotus jungiklius (pvz., variklio išjungimo rankeną prikabinant prie rankenos).

Atkreipkite dėmesį į duomenis, pateiktus skyriuje „Išpėjimas – pavojinga elektros srovė“ (⇒ 4.6).

4.4 Darbas su vejapjove



Pašaliniai asmenys, ypač vaikai, ir gyvūnai negali būti arti pavojaus zonos. Jūsų neapdairumas gali kelti pavojų kitiems.

Nepjaukite žemesnėje nei +5 °C aplinkos temperatūroje.

Nepjaukite šlapios žolės ir niekada nepjaukite lyjant. Dėl šlapios žolės padidėja nelaimingų atsitikimų tikimybė (naudotojas gali lengvai paslysti).

Pjaukite tik dienos šviesoje arba esant geram apšvietimui.

Norėdami paleisti įrenginį, pastatykite jį ant lygaus paviršiaus. Paleidžiant variklį, įrenginio negalima versti.

Variklį paleiskite atsargiai, laikydamiesi skyriuje „Įrenginio naudojimo pradžia“ pateiktų nuorodų (⇒ 11.). Pasirūpinkite, kad nuo jūsų kojų iki pjovimo įrangos būtų pakankamas atstumas.

Stumkite arba traukite įrenginį tik ėjimo greičiu – dirbdami su įrenginiu niekada nebėkite. Jei jis važiuos greičiau, galite susižeisti užkliuvę, paslydę ir pan.

Išjunkite variklį:

- kai reikia paversti vejapjovę ant šono gabenant ją ne žole,
- kai perstumiate vejapjovę pjaunamo ploto link ir atgal,
- prieš nuimdami žolės surinkimo dėžę.

Stabiliu įrenginio padėti visada išlaikykite nuokalnėse. Nepjaukite labai stačiuose šlaituose, kad įrenginį visuomet galėtumėte patikimai valdyti.

Būkite ypač atsargūs judėjimo kryptį keisdami nuokalnėje, kad visuomet galėtumėte saugiai valdyti įrenginį.

Pjaukite skersai šlaito, jokiū būdu ne aukštyne arba žemyn, kad įrenginį galėtumėte patikimai valdyti arba kad jis neužvažiuotų ant jūsų, netyčia nugriuvus.

Dėmesio! Galima suklupti!

Būkite itin atsargūs eidami atgal ir traukdami vejapjovę.

Būkite itin atsargūs apskudami įrenginį ar traukdami jį į save.

Saugumo sumetimais įrenginio nenaudokite nuokalnėse, statesnėse nei 25° (46,6 %).

Pavojus susižeisti!

25° įkalnė atitinka vertikalų 46,6 cm pakilimą 100 cm ilgio horizontalioje atkarpoje.

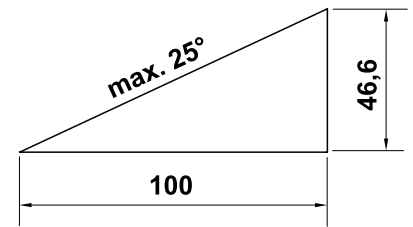

STOP



Atkreipkite dėmesį, kad besisukantis darbo įrankis dėl inercijos visiškai sustoja po kelių sekundžių.

Nemėginkite apžiūrinėti peilio veikiant vejapjovei. Niekada neatidarykite žolės išmetimo įrenginio dangčio ir (arba) nenukabinkite žolės surinkimo dėžės, kol veikia pjovimo peilis. Besisukantis peilis gali jus sužaloti.

Ant valdymo rankenos niekada nedėkite daiktų (pvz., darbinių drabužių). Ilgintuvo negalima vynioti aplink rankeną.

Reguliariai tikrinkite, ar peiliai saugiai bei tinkamai įstatyti, nepažeisti ir nesusidėvėję (⇒ 12.5).



Dėmesio – pavojus susižeisti!

Jokiū būdu rankų ar kojų neikiškite prie besisukančių įrenginio dalių arba po jomis. Niekada nelieskite besisukančių peilių. Laikykitės toliau nuo žolės išmetimo angos. Visada laikykitės valdymo rankenomis nustatyto saugaus atstumo.

Venkite per dažno junginėjimo, t. y. „nežaiskite“ su įjungimo mygtuku. Variklio perkaitimo pavojus!

Intensyviai dirbant šio įrenginio sukelti įtampos svyravimai, sutrikus elektros srovės tiekimui, gali trikdyti kitų prie tos pačios elektros grandinės prijungtų prietaisų veikimą. Tokiu atveju reikia imtis atitinkamų priemonių (pvz., prijungti prie kitos elektros grandinės arba prie elektros grandinės su mažesne pilnutine varža).



Sustabdykite variklį, ištraukite tinklo kištuką ir įsitikinkite, ar pjovimo įranga visiškai sustojo:

- prieš atlaisvindami blokatorius ar valydami užsikišusį žolės išmetimo kanalą;
- kai pjovimo įranga atsitrenkia į pašalinį daiktą. Patikrinkite, ar pjovimo įranga nėra pažeista. Nenaudokite vejamųjų, jei peilių velenas arba variklio velenas yra pažeistas ar sulenktas. **Pavojus susižeisti dėl pažeistų dalių!**
- prieš tikrindami vejamąją, išvalykite ją arba atlikite tam tikrus darbus (pvz., nustatykite pjovimo aukštį, atlenkite / nustatykite valdymo rankeną);
- jei vejamąją pradeda neįprastai smarkiai vibruoti. Tokiu atveju patikrinkite visą įrenginį, ypač pjovimo įrangą, apžiūrėkite, ar nėra galimų pažeidimų arba atsilaisvusių dalių, prieš toliau naudodami, pakeiskite pažeistas dalis ir pritvirtinkite / prisukite atsilaisvusias dalis;
- jei įrenginio nebenaudosite arba jį paliekate be priežiūros;
- prieš pakeldami įrenginį ar perkeldami jį į kitą vietą;
- prieš gabendami įrenginį į kitą vietą.

Nekelkite ir neneškite vejamąją, kai variklis veikia arba kai prijungtas elektros laidas.

Draudžiama įrenginiu vežti žmones, ypač vaikus, arba daiktus.

4.5 Techninė priežiūra, valymas, remontas ir laikymas



Prieš dirbdami su įrenginiu, nustatydami arba valydami vejamąją, tikrindami, ar maitinimo laidas nesusipynęs ir nepažeistas, išjunkite vejamąją ir ištraukite kištuką iš elektros tinklo.



Dirbdami bet kokius darbus prie pjovimo įrangos, mūvėkite tvirtas pirštines.

Prieš atlikdami įrenginio techninės priežiūros ir remonto darbus ar statydami jį į uždara patalpą, leiskite įrenginiui visiškai atvėsti.

Atlikite tik tokius techninės priežiūros darbus, kurie nurodyti šioje naudojimo instrukcijoje. Visus kitus darbus turi atlikti prekybos atstovas.

VIKING rekomenduoja, kad techninės priežiūros ir remonto darbus atliktų tik VIKING prekybos atstovas. VIKING prekybos atstovai reguliariai mokomi, jiems suteikiama reikalinga techninė informacija.

Jei jums trūksta būtinų žinių ar pagalbinių priemonių, visada kreipkitės į prekybos atstovą (VIKING rekomenduoja kreiptis į VIKING prekybos atstovą).

Naudokite tik aukštos kokybės įrankius, specialius priedus ir atsargines dalis. Priešingu atveju, iškilus nelaimingo atsitikimo pavojui, gali būti padaryta žalos asmenims arba sugadintas įrenginys.

VIKING rekomenduoja naudoti originalius VIKING įrankius, priedus ir atsargines dalis. Jų savybės optimaliai pritaikytos

įrenginiui ir naudotojo poreikiams. Originalias VIKING atsargines dalis atpažinsite iš VIKING atsarginės dalies numerio, užrašo VIKING ir, jei reikia, iš VIKING atsarginės dalies ženklo. Ant mažesnių dalių gali būti tik ženklas.

Gera priveržkite visas varžles, kaiščius ir varžtus, kad įrenginį visada būtų galima saugiai naudoti.

Reguliariai tikrinkite, ar žolės surinkimo įtaisas nesusidėvėjęs, nepažeistas, ar jis vis dar gerai veikia.

Pjovimo įrangai ar vejamąją susidūrus su kliūtimi ar pašaliniu daiktu, išjunkite variklį, ištraukite iš tinklo kištuką ir atlikite nuodugną patikrinimą.

Pakeiskite ant įrenginio esančias neįskaitomas nuorodas apie pavojus ir įspėjamąsias nuorodas. Atsarginių lipdukų įsigysite iš oficialiojo VIKING prekybos atstovo.

Atlikti elektros tinklo laido priežiūrą arba keisti patį laidą leidžiama tik įgaliotajam elektrikui.

Norėdami išvengti gaisro pavojaus, aušinimo oro angų srityje, tarp variklio gaubto ir korpuso, negali būti, pvz., žolės, šieno, samanų, lapų arba ištėkėjusio tepalo.

Jei, atliekant techninės priežiūros darbus, konstrukcinės dalys arba apsauginiai įtaisai buvo nuimti, juos reikia vėl sumontuoti atgal.

Baigę dirbti, vejamąją kruopščiai išvalykite. Niekada nenaudokite aukšto slėgio įrenginio ir neplaukite vejamąją po tekančiu vandeniu (pvz., su sodo žarna). Nenaudokite agresyviųjų valiklių. Tokie valikliai gali pažeisti plastiką ir metalą. Tai gali sumažinti VIKING įrenginio saugumą.

Reguliariai tikrinkite visą įrenginį (ypač tuo atveju, jei jo nenaudosite ilgą laiką (žiema) – ar jis nesusidėvėjo ir nėra pažeistas. Susidėvėjusias arba pažeistas dalis pakeiskite, kad įrenginys visada būtų saugus eksploatuoti.

Atvėsusių vežapjovę pastatykite saugiai į sausą, uždarą patalpą, vaikams nepasiekiamoje vietoje.

4.6 Įspėjimas – pavojinga elektros srovė!



Dėmesio! Elektros smūgio pavojus! Siekiant užtikrinti saugumą, ypač svarbu tinkamai naudoti nepažeistą maitinimo laidą, kištuką, įjungimo / išjungimo mygtuką ir prijungimo laidą. Norint išvengti elektros smūgio, negalima naudoti pažeistų laidų, jungčių, kištukų arba nurodymų neatitinkančių prijungimo laidų. Todėl reguliariai tikrinkite, ar ant prijungimo laidų nėra pažeidimo ir senėjimo (trapumo) požymių.

Niekada nenaudokite pažeisto ilginamojo laido. Pažeistą laidą pakeiskite nauju ir jokiū būdu nebandykite taisyti ilginamųjų laidų.

Įrenginio naudoti negalima, jei laidai yra pažeisti arba susidėvėję.

Elektros smūgio pavojus!

Pažeisto laido nejunkite į elektros tinklą ir nesilieskite prie jo, kol jis nebus išjungtas iš elektros tinklo.

Elektros smūgio pavojus!

Draudžiama naudoti pažeistus kabelius, jungtis ir kištukus arba reikalavimų neatitinkančius prijungimo laidus.

Pjaudami veją, laikykite kabelį kuo toliau nuo peilio.

Naudokite tik nuo drėgmės apsaugotus, išorės darbams skirtus ilginamuosius laidus, tinkamus naudoti su įrenginiu (⇒ 11.1).



Nors variklis apsaugotas nuo vandens, nedirbkite su vežapjovę drėgnoje aplinkoje ar lyjant lietui.

Nepalikite įrenginio be priežiūros lyjant lietui.

Pajungimo laidą atjunkite laikydami už kištuko ir kištukinio lizdo, niekuomet netraukite už paties prijungimo laido.

Įrenginį junkite tik prie elektros srovės, kuri yra apsaugota automatinio jungiklio su ne didesne kaip 30 mA išjungimo srove. Daugiau informacijos galės suteikti kvalifikuotas elektrikas.

Jei įrenginį jungiate prie elektros generatoriaus, atkreipkite dėmesį, kad dėl srovės svyravimų nebūtų pažeista vežapjovė.

Visada pasirūpinkite, kad naudojami elektros laidai būtų pakankamai izoliuoti.

Dėl su elektra susijusio saugumo elektros laidas turi būti visada tvarkingai pritvirtintas prie valdymo rankenos (⇒ 7.2).

4.7 Utilizavimas

Įsitikinkite, ar susidėvėjęs įrenginys bus tinkamai utilizuotas. Prieš utilizuodami padarykite taip, kad įrenginys būtų nebetinkamas naudoti. Norėdami išvengti nelaimingų atsitikimų, būtinai pašalinkite maitinimo ir elektros prijungimo prie variklio laidus.

Pavojus susižaloti pjovimo peiliu!

Net ir susidėvėjusios vežapjovės niekada nepalikite be priežiūros. Įsitikinkite, ar įrenginys ir pjovimo peilis laikomi vaikams nepasiekiamoje vietoje.

5. Simbolių aprašymas



Dėmesio!

Prieš pradėdami naudoti įrenginį, perskaitykite jo naudojimo instrukciją.



Pavojus susižeisti!

Pašaliniamis asmenims neleiskite būti pavojaus zonoje.

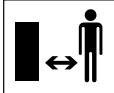

Pavojus susižeisti!

Saugokitės aštrių peilių. Išjungus įrenginį, pjovimo peilis dar kelias sekundes veikia (variklio / peilio stabdys). Prieš dirbdami su pjovimo įranga, atlikdami techninės priežiūros ar valymo darbus, tikrindami, ar prijungimo laidas nesusipynęs ir nepažeistas, palikdami įrenginį be priežiūros, išjunkite variklį ir ištraukite kištuką iš elektros tinklo.

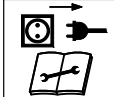

Elektros smūgio pavojus!

Laikykite prijungimo laidą kuo toliau nuo pjovimo įrangos.

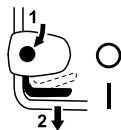

ME 339:
paleiskite variklį.



ME 339 C:
paleiskite variklį.



ME 339 C:
sustabdykite variklį.

6. Komplektas



Pozici ja	Pavadinimas	Vnt.
A	Pagrindinis įrenginys	1
B	Žolės surinkimo dėžės viršutinė dalis	1
C	Žolės surinkimo dėžės apatinė dalis	1
D	Kaištis	2
	• Naudojimo instrukcija	1
ME 339 C:		
E	Poveržlė	2
F	Varžtas	1
G	Kaištis	1
H	Prispaudžiamoji detalė	2
I	Greitojo įtempimo įtaisas	1
ME 339:		
J	Varžtas su pusapvale galvute	2
K	Laido tvirtinimo detalė	1
L	Pasukama rankena	2
M	Laido spaustukas	1

7. Įrenginio paruošimas eksploatacijai

7.1 Bendroji informacija



Pavojus susižeisti!

Atkreipkite dėmesį į skyriuje „Jūsų saugumui“ pateiktas saugos nuorodas (⇒ 4.).

- Atliekant visus aprašytus darbus, įrenginys turi stovėti ant horizontalaus, lygaus ir tvirto pagrindo.

7.2 Vienoje pusėje tvirtinamos valdymo rankenos montavimas (ME 339 C)



- Nustatykite vienoje pusėje tvirtinamą valdymo rankeną (1) į darbo padėtį valdymo rankenos gembėje (2) ir laikykite.
- Prispaudžiamąsias detales (H), kaip pavaizduota, įstatykite kairėje ir dešinėje valdymo rankenos gembės (2) pusėse. Užmaukite poveržlę (E) ant varžto (F) ir prakiškite varžtą (F) iš vidaus į išorę pro prispaudžiamąsias detales ir valdymo rankenos apatinę dalį.
- Užmaukite poveržlę (E).
- Įstatykite kaištį (G) į greitojo įtempimo įtaisą (I) ir abu juos užsukite ant varžto (F).

- Uždarykite greitojo įtempimo įtaisą (3).
- Greitojo įtempimo įtaisas (3) turi būti priveržtas taip stipriai, kad jį būtų galima visiškai uždaryti, o tuo metu valdymo rankena būtų tvirtai užfiksuota valdymo rankenos gembėje. Jei reikia, greitojo įtempimo įtaisą atlaisvinkite vėl ir įsukite arba išsukite varžtą (F).

Elektros laido montavimas:

- Įstatykite elektros laidą (1) taip, kaip pavaizduota, į laidų labirintą (2) valdymo rankenos gembėje. Atkreipkite dėmesį į tai, kad laidų rišiklis (3) laidų labirinte būtų tinkamoje padėtyje;
- Įspauskite elektros laidą (1) į laikiklį (4) valdymo rankenos manžete. Valdymo rankenos apatinėje dalyje elektros laidas turi gerai priglusti prie valdymo rankenos vamzdžio.

7.3 Abiejose pusėse tvirtinamos valdymo rankenos montavimas (ME 339)



Valdymo rankenos viršutinės dalies montavimas:

- prakiškite varžtą su pusapvale galvute (J) pro laido tvirtinimo detalę (K) ir užkabinkite elektros laidą (1);
- abiejose pusėse tvirtinamą valdymo rankeną (2) užmaukite ant abiejų valdymo rankenos apatinių dalių (3). Varžtus su pusapvalėmis galvutėmis (J), dešinėje su laido tvirtinimo detale (K), kairėje be jos, iš vidaus į išorę prakiškite pro kiaurymes ir prisukite sukamosiomis rankenomis (L).

Laido spaustuko montavimas:



Elektros smūgio pavojus!

Laido spaustuką užspauskite tik ranka, kad nepažeistumėte valdymo rankenos izoliacinio sluoksnio. Nenaudokite jokių įrankių, pvz., plaktuko, atsuktuvo.

- Elektros laidą (1) laido spaustuku (M) pritvirtinkite prie valdymo rankenos viršutinės dalies. Prie valdymo rankenos viršutinės dalies, tarp laido spaustuko ir jungiklio, turi likti 25 - 27 cm atstumas.

7.4 Žolės surinkimo dėžės surinkimas



- Žolės surinkimo dėžės viršutinę dalį (B) uždėkite ant žolės surinkimo dėžės apatinės dalies (C). Atkreipkite dėmesį, ar tinkama padėtis kreipikliuose (1).
- Kaiščius (D) iš vidaus praspauskite per tam skirtas angas.
- Lengvai spustelėkite žolės surinkimo dėžės viršutinę dalį (B) ir taip užfiksuokite ją žolės surinkimo dėžės apatinėje dalyje.
- Žolės surinkimo dėžės užkabimas (⇒ 8.3).

8. Valdymo elementai

8.1 Vienoje pusėje tvirtinama valdymo rankena (ME 339 C)



Vejapjovėje **ME 339 C** įrengta reguliuojama teleskopinė valdymo rankena.



Elektros smūgio pavojus!

Elektros laidas visada turi būti užfiksuotas valdymo rankenos manžetė ir valdymo rankenos gembėje. Nustačius didžiausią valdymo rankenos aukštį, teleskopinės valdymo rankenos reguliavimo srityje elektros laidas turi šiek tiek nukarti (⇒ 7.2).



Suspaudimo pavojus!

Atlaisvinus greitojo įtempimo įtaisą, gali atsilenkti arba būti sustumta valdymo rankena. Todėl, atidarydami greitojo įtempimo įtaisą, valdymo rankeną (1) visada viena ranka laikykite aukščiausioje padėtyje.

1 Valdymo rankenos atlenkimas:

Gabenimo padėtis (įrenginiui valyti, transportuoti ir laikyti taip, kad jis neužimtų vietos):

- nustatykite mažiausią valdymo rankenos aukštį;
- viena ranka laikykite valdymo rankeną (1) ir atidarykite greitojo įtempimo įtaisą (2);
- valdymo rankeną (1) atlenkite į priekį;
- jei reikia, galima uždaryti greitojo įtempimo įtaisą (2) ir valdymo rankeną užfiksuoti gabenimo padėtyje.

Darbo padėtis (įrenginiui stumti):

- atlenkite valdymo rankeną (1) atgal ir laikykite viena ranka;
- uždarykite greitojo įtempimo įtaisą (2);
- greitojo įtempimo įtaisas (2) turi būti priveržtas taip stipriai, kad jį būtų galima visiškai uždaryti, o tuo metu valdymo rankena būtų tvirtai užfiksuota valdymo rankenos gembėje. Jei reikia, greitojo įtempimo įtaisą atlaisvinkite vėl ir įsukite arba išsukite varžtą (3).
- nustatykite valdymo rankenos aukštį.

2 Aukščio reguliavimas

Teleskopinės valdymo rankenos aukštį galima reguliuoti be pakopų:

- viena ranka laikykite valdymo rankenos viršutinę dalį (4) ir atidarykite greitojo įtempimo įtaisą (5);
- iš valdymo rankenos apatinės dalies ištraukite valdymo rankenos viršutinę dalį (4) arba įstumkite į ją ir nustatykite pageidaujamą valdymo rankenos aukštį;
- viena ranka laikykite valdymo rankenos viršutinę dalį (4) ir uždarykite greitojo įtempimo įtaisą (5);
- greitojo įtempimo įtaisas (5) turi būti priveržtas taip stipriai, kad jį būtų galima visiškai uždaryti, o tuo metu valdymo rankenos viršutinė dalis būtų tvirtai užfiksuota valdymo rankenos apatinėje dalyje. Jei reikia, greitojo įtempimo įtaisą atlaisvinkite vėl ir įsukite rievėtają veržlę (6).

8.2 Abiejose pusėse tvirtinama valdymo rankena (ME 339)



Suspaudimo pavojus!

Atlaisvinus pasukamas rankenas, gali atsilenkti valdymo rankenos viršutinė dalis. Todėl, prisukdami pasukamas rankenas, viena ranka valdymo rankenos viršutinę dalį (2) visada laikykite nustatytą į aukščiausią padėtį.

Valdymo rankenos atlenkimas:

Transportavimo pozicija (įrenginiui valyti, transportuoti ir laikyti taip, kad jis neužimtų vietos):

- Pasukamas rankenas (1) veržkite tol, kol jos galės laisvai judėti, atlenkite į priekį valdymo rankenos viršutinę dalį (2).

Darbo padėtis (įrenginiui stumti):

- atlenkite valdymo rankenos viršutinę dalį (2) atgal ir laikykite viena ranka;
- tvirtai prisukite pasukamas rankenas. Atkreipkite dėmesį į tai, kad laido tvirtinimo detalė būtų nustatyta į tinkamą padėtį (3).

8.3 Žolės surinkimo dėžė



Užkabinimas:

- atidarykite ir prilaikykite žolės išmetimo įrenginio dangtį (1);
- žolės surinkimo dėžę (2) su fiksavimo noselėmis (3) užkabinkite ant laikiklių (4) įrenginio užpakalinėje pusėje;
- uždarykite žolės išmetimo įrenginio dangtį (1).

Nukabinimas:

- atidarykite ir prilaikykite žolės išmetimo įrenginio dangtį (1);
- kilstelėkite žolės surinkimo dėžę ir, traukdami atgal, ją ištraukite;
- uždarykite žolės išmetimo įrenginio dangtį (1).

8.4 Centrinis pjovimo aukščio reguliavimas



Galima nustatyti **penkis** skirtingus pjovimo aukščius nuo **30 mm** iki **70 mm**.

1 pakopa = mažiausias pjovimo aukštis

5 pakopa = didžiausias pjovimo aukštis

Vejapjovės Didžiąjai Britanijai

Galima nustatyti **šešis** skirtingus pjovimo aukščius nuo **20 mm** iki **70 mm**.

S pakopa = mažiausias pjovimo aukštis

5 pakopa = didžiausias pjovimo aukštis



Norėdami išvengti pažeidimų, mažiausią pjovimo aukštį rinkitės tik pjaudami lygias vejas.

Pjovimo aukščio nustatymas:

- aukščio reguliavimo svirtį (1) šiek tiek paspauskite į šoną, kol fiksavimo noselės (2) atlaisvins svirtį;
- **didesnis pjovimo aukštis:** pakelkite vejapjovę su aukščio reguliavimo svirtimi (1) (svirtis pastumiama į priekį);
mažesnis pjovimo aukštis: vejapjovę su aukščio reguliavimo svirtimi (1) paspauskite žemyn (svirtis pastumiama atgal);
- aukščio reguliavimo svirtį (1) spauskite vejapjovės link, kol fiksavimo noselės (2) užsifiksuos svirtyje. Pasirinktą pjovimo aukštį galima nustatyti pagal priekinę fiksavimo noselę (3).

9. Darbo nuorodos

9.1 Bendroji informacija



Pavojus susižeisti!

Susipainiojus laidui, tuoj pat jį išnarpliokite.

Pjaudami veją žiūrėkite, kad prijungimo laidas visada būtų už jūsų. Prijungimo laidai pjaunant gali būti netyčia nupjauti arba, užkliuvus už jų, galima suklypti. Todėl jie kelia didelę nelaimingų atsitikimų riziką. Pjaukite veją taip, kad prijungimo laidą visada matytumėte jau nupjautame plote.

Veja bus graži ir tanki, jei dažnai pjausite žolę ir neleisite jai peraugti.

Esant karštam ir sausam klimatui, žolės nepjaukite per trumpai, nes kitaip veja gali išdegti saulėje ir nebebus išvaizdi!

Pjaudami aštriu peiliu, nupjausite gražiau nei atbukusiu, todėl peilį reguliariai galąskite (kreipkitės į VIKING prekybos atstovą).

9.2 Pjovimas nuokalnėse



Saugumo sumetimais vejapjovės negalima naudoti šlaituose, statesniuose nei 25°. 25° (46,6 %) šlaitas atitinka vertikalių 46,6 cm pakilimą 100 cm ilgio horizontalioje atkarpoje.

9.3 Tinkama elektros variklio apkrova

Nejunkite vejapjovės aukštoje žolėje arba nustatę žemiausią pjovimo aukštį.

Neapkraukite vejpjovės per stipriai, kad dėl to žymiai nesumažėtų elektros variklio sūkių skaičius.

Sumažėjus variklio sūkių skaičiui, pasirinkite didesnį pjovimo aukštį ir (arba) sumažinkite stūmimo greitį.

9.4 Užsiblokavus pjovimo peiliui

Tuoj pat sustabdykite variklį ir ištraukite kištuką iš elektros tinklo. Tuomet pašalinkite sutrikimą.

9.5 Terminė variklio apsauga nuo perkrovos

Jei dirbant variklis per daug apkraunamas, įmontuota terminė apsauga nuo perkrovos variklį automatiškai sustabdo.

Perkrovos priežastys:

- per aukštos žolės pjovimas arba nustatytas per mažas pjovimo aukštis,
- per greitai stumiama,
- nekruopščiai išvalytos vėdinimo angos (įsiurbiamieji plyšiai),
- atšipę arba susidėvėję pjovimo peiliai;
- netinkamas arba per ilgas prijungimo laidas – įtampos sumažėjimas (⇒ 11.1).

Eksplotacijos atnaujinimas

Varikliui atvėsus, maždaug po 10 min. (tai priklauso nuo aplinkos temperatūros) įrenginį galite naudoti vėl (⇒ 11.).

10. Saugos įtaisai

10.1 Valdymas abiem rankomis

Elektros variklį galima įjungti tik tada, kai dešiniąja ranka užvedimo mygtukas paspaudžiamas ir laikomas paspaustas, paskui variklio išjungimo rankena kairiąja ranka traukiama valdymo rankenos link.

10.2 Variklio stabdys

Atleidus variklio išjungimo rankeną, pjovimo peilis maždaug po 3 sekundžių sustoja.

Įtaisytas variklio stabdys sutrumpina laiką, per kurį išjungti peiliai sustoja.

11. Įrenginio naudojimo pradžia

11.1 Įrenginio įjungimas į elektros tinklą



Elektros smūgio pavojus!

Atkreipkite dėmesį į skyriuje „Jūsų saugumui“ pateiktas saugos nuorodas (⇒ 4.).

Jei naudojate būgną laidui suvynioti, prijungimo laidas turi būti visiškai išvyniotas, kitaip dėl varžos įrenginys gali perkaisti ar pablogėti jo eksploatacinės savybės.

Kaip prijungimo leidžiama naudoti tik tokius laidus, kurie nėra lengvesni nei laidai guminiame vamzdyje **H07 RN-F DIN/VDE 0282**.

Mažiausias skerspjūvis:

iki 25 m ilgio: 3 x 1,5 mm²

iki 50 m ilgio: 3 x 2,5 mm²

Prijungimo laido jungtys turi būti iš gumos arba padengtos guma ir atitikti **DIN/VDE 0620** standarto reikalavimus.

Tinklo įtampa ir dažnis turi atitikti specifikacijų lentelėje arba skyriuje „Techniniai duomenys“ (⇒ 19.) pateiktus duomenis.

Elektros tinklo laidas turi būti tinkamai apsaugotas (⇒ 19.).

Šis įrenginys skirtas eksploatuoti elektros tiekimo tinkle, kurio pilnutinė sistemos varža Z_{maks} perdavimo taške (namo įvade) yra maks. **0,49 omų** (esant 50 Hz).

Naudotojas privalo užtikrinti, kad įrenginys bus eksploatuojamas tik tokiame elektros tiekimo tinkle, kuris atitinka šiuos

reikalavimus. Prireikus pilnutinės sistemos varžos galima teirautis vietinėje elektros tiekimo įmonėje.

11.2 Elektros laido laikiklis



Dirbant su įrenginiu, elektros laido laikiklis sumažina tikimybę, kad prijungimo laidas netyčia išsitrauks ir taip bus pažeistas įrenginio įjungimo į tinklą laidas.

Todėl prijungimo laidas turi būti perkeltas per elektros laido laikiklį.

- Iš prijungimo laido (1) padarykite kilpą ir prakiškite per angą (2).
- Kilpą užkabinkite ant kablo (3) ir patraukite žemyn.

11.3 Vejapjovės įjungimas



Nepaleiskite variklio tada, kai įrenginys stovi aukštoje žolėje ar nustatytas žemiausias pjovimo aukštis, nes tokia padėtimi jį sunkiau paleisti.

- Paspauskite užvedimo mygtuką (1) ir laikykite jį paspausta. Variklio išjungimo rankeną (2) patraukite valdymo rankenos link ir laikykite.
- Užvedimo mygtuką (1) vėl galima atleisti, kai suaktyvinama variklio išjungimo rankena (2).

11.4 Vejapjovės išjungimas



- Paleiskite variklio išjungimo rankeną (1). Variklis ir pjovimo peilis sustoja po trumpo sustojimo laiko.

11.5 Žolės pripildymo matuoklis



Žolės surinkimo dėžės viršutinėje dalyje įrengtas žolės pripildymo matuoklis (1).

Oro srautas, kurį sukuria besisukantis pjovimo peilis ir kuris supučia žolę į žolės surinkimo dėžę, pakelia žolės pripildymo matuoklį (2): žolės surinkimo dėžė pripildoma nupjautos žolės.

Kai žolės surinkimo dėžė pripildoma, šis oro srautas susilpnėja, ir žolės pripildymo matuoklis nusileidžia (3):

- ištuštinkite pripildytą žolės surinkimo dėžę (⇒ 11.6).

11.6 Žolės surinkimo dėžės ištuštinimas



- Išjunkite variklį (⇒ 11.4) ir nukabinkite žolės surinkimo dėžę (⇒ 8.3).
- Žolės surinkimo dėžę atidarykite ties fiksatoriumi (1) ir pakelkite į viršų žolės surinkimo dėžės viršutinę dalį (2).
- Taip, kaip pavaizduota, laikykite žolės surinkimo dėžę už rankenų dėžės viršutinėje (3) ir apatinėje (4) dalyse bei ištuštinkite.

12. Techninė priežiūra

12.1 Bendroji informacija



Pavojus susižeisti!

Atkreipkite dėmesį į skyriuje „Jūsų saugumui“ pateiktas saugos nuorodas (⇒ 4.).

Prekybos atstovo kasmet atliekama techninė priežiūra:

kartą per metus vejapjovę privalo patikrinti prekybos atstovas. VIKING rekomenduoja kreiptis į VIKING prekybos atstovą.

12.2 Įrenginio valymas



Techninės priežiūros intervalas: po kiekvieno naudojimo

- nukabinkite žolės surinkimo dėžę (⇒ 8.3).



Pavojus susižeisti!

Prieš apversdami pastatykite žoliapjovę ant tvirto, horizontalaus ir lygaus pagrindo. Dirbant valymo padėtimi, įrenginys gali apvirsti. Visada dirbkite stovėdami įrenginio šone. Niekada nestovėkite prieš jį ar už jo.

ME 339 C valymo padėtis:

- atverskite vienoje pusėje tvirtinamą valdymo rankeną (⇒ 8.1);
- pakelkite žolės išmetimo įrenginio dangtį (1), paverskite vejapjovę ir pastatykite ją ant valdymo rankenos gembės (2);
- leiskite valdymo rankenai (3) atsiremti į žemę ir greitojo įtempimo įtaisą (4) užfiksuokite šia padėtimi.

ME 339 valymo padėtis:

- atlenkite abiejose pusėse tvirtinamą valdymo rankeną (⇒ 8.2);
- paverskite vejapjovę ir pastatykite ją ant valdymo rankenos apatinių dalių (5).

Valymo nuorodos

Kiekvieną kartą pasinaudoję įrenginiu, kruopščiai jį išvalykite. Rūpestinga priežiūra apsaugo jūsų įrenginį nuo gedimų ir pailgina jo eksploatacijos trukmę.

Nuvalykite nešvarumus nuo vėdinimų angų (įsiurbimo plyšių), esančių tarp variklio gaubto ir korpuso apatinės dalies, kad būtų užtikrintas geras variklio vėdinimas.

Nuvalykite pjovimo peilį.

Vejapjovės apatinę dalį valykite šepečiu ir vandeniu. Medine lazdele nuvalykite prie korpuso ir žolės išmetimo šachtos prilipusius žolės likučius.

Niekada nenukreipkite vandens srovės į variklio dalis, tarpines, guolius ir elektros mazgus, pavyzdžiui, jungiklius. Kitaip reikės brangaus remonto.

Jei neįmanoma pašalinti nešvarumų vandeniu, šepečiu ar šluoste, VIKING siūlo naudoti specialų valiklį (pvz., STIHL specialų valiklį).

12.3 Elektros variklis ir ratai

Elektros variklio techniškai prižiūrėti nereikia.

Ratų guolių techniškai prižiūrėti nereikia.

12.4 ME 339 valdymo rankenos viršutinė dalis

Techninės priežiūros intervalas: kiekvieną kartą prieš naudojant

Valdymo rankenos viršutinė dalis padengta izoliacine medžiaga. Jei ši medžiaga pažeidžiama, valdymo rankenos viršutinę dalį reikia pakeisti.

12.5 Pjovimo peilių techninė priežiūra



Techninės priežiūros intervalas: kiekvieną kartą prieš naudojant

- Atlenkite vejapjovę į valymo padėtį (⇒ 12.2).
- Nuvalykite pjovimo peilį (1) ir patikrinkite, ar nėra pažeidimų (įrantaų arba įtrūkimų) ir susidėvėjimo požymių, jei reikia, pakeiskite.
- Peilio storį bent 5 vietose patikrinkite ištraukiamu peilio kalibravimo prietaisu (2). Mažiausias storis turi būti taip pat peilių sparnelių srityje.
- Prie priekinės peilio briaunos pridėkite liniuotę (3) ir išmatuokite sudilimą.

Susidėvėjimo ribos

Peilio storis kiekvienoje vietoje turi būti ne mažesnis nei **1,6 mm**.

Galandant ašmenis galima nušlifuoti ne daugiau kaip **5 mm**.

Jei vejapjovėje sumontuotas ne komplekte esantis peilis, o, pavyzdžiui, mulčiuojantis peilis, įsigyjamas kaip specialus priedas, atitinkamai galioti kitos dėvėjimosi sąlygos (žr. „**Kit 339**“ naudojimo instrukciją).



Pavojus susižeisti!

Susidėvėjęs arba pažeistas peilis gali nulūžti ir sunkiai sužeisti. Todėl bet kuriuo atveju būtina laikytis peilio techninės priežiūros nuorodų.

Draudžiama eksploatuoti vejapjovę, jei pjovimo bloko (kurį sudaro pjovimo peilis, peilio varžtas ir peilių laikiklis) dalys yra pažeistos arba susidėvėjusios.

Peilio dėvėjimasis priklauso nuo jo naudojimo vietos ir trukmės. Jei įrenginį naudojate ant smėlėto paviršiaus arba dažnai sausomis sąlygomis, peilio apbrova padidėja ir jis itin greitai susidėvi.

Keisdami pjovimo peilį, taip pat visada pakeiskite peilio varžtą (4).

12.6 Pjovimo peilio išmontavimas ir įmontavimas



Kad nepažeistumėte peilio varžto, jam atlaisvinti arba priveržti naudokite tinkamą šešiabriaunį raktą (22 mm).

1 Išmontavimas:

- naudokite tinkamą medžio gabalą (1) pjovimo peiliui (2) laikyti;
- išsukite peilio varžtą (3) ir nuimkite pjovimo peilį (2).

2 Montavimas:



Pavojus susižeisti!

Pjovimo peilį (2) galima montuoti tik taip, kaip pavaizduota. Plokštelės (6) turi būti nukreiptos žemyn, o į viršų išlenkti peilio sparneliai – į viršų.

Reikia tiksliai išlaikyti nurodytą **10 - 15 Nm** peilio varžtų priveržimo momentą, nes nuo jo priklauso, ar bus gerai įtvirtinta pjovimo įranga. Peilio varžtą (3) papildomai užfiksuokite su „**Loctite 243**“.

- nuvalykite atraminį peilio paviršių ir peilio įvorę;
- pjovimo peilį (2) montuokite aukštai išlenktais sparneliais į viršų. Fiksavimo noselės (4) turi būti pjovimo peilio kiaurymėse (5);
- naudokite tinkamą medžio gabalą (1) pjovimo peiliui (2) laikyti;
- peilio varžtą (3) priveržkite **10 - 15 Nm** sukimo momentu.

12.7 Pjovimo peilio galandimas



Pavojus susižeisti!

Prieš įmontuodami peilį patikrinkite, ar jis nepažeistas. Peilį turite pakeisti, jei pastebite įrانتų ar įtrūkimų, jei ašmenys nugaląsti daugiau kaip 5 mm arba jei peilis vienoje vietoje yra plonesnis nei 1,6 mm (⇒ 12.5).

VIKING rekomenduoja pjovimo peilio galandimą patikėti specialistui. Netinkamai išgalastas peilis (netinkamas galandimo kampas, disbalansas ir t. t.), veikia įrenginio veikimą.

Galandimo instrukcija:

- išmontuokite pjovimo peilį (⇒ 12.6);
- galąsdami pjovimo peilį, aušinkite jį, pvz., vandeniui. Atsiradus mėlynam atspalviui, pablogėja peilio pjovimo savybės;
- galąskite peilius tolygiai, nes dėl disbalanso jie gali vibruoti;
- laikykites 30° galandimo kampo;
- baigę galąsti, jei reikia, ant pjovimo briaunos susidariusias galandimo atplaišas pašalinkite šlifavimo popieriumi.

12.8 Laikymas (žiemos pertrauka)

Įrenginį laikykite sausoje, uždaroje ir nedulkėtoje patalpoje. Įsitikinkite, ar įrenginys yra vaikams nepasiekiamoje vietoje.

Vejapjovę laikykite tik saugios eksploatuoti būklės, je reikia, atlenkite valdymo rankeną.

Visos veržlės, kaiščiai ir varžtai turi būti tvirtai prisukti. Atnaujinkite nebeįskaitomas pavojų ir įspėjamąsias nuorodas, pritvirtintas prie įrenginio, patikrinkite, ar ant viso įrenginio nėra susidėvėjimo požymių ir pažeidimų. Susidėvėjusias arba pažeistas dalis pakeiskite.

Prieš nutraukdami eksploatavimą, pašalinkite galimus įrenginio gedimus.

Jei vejapjovės nenaudosite ilgesnį laiką (žiemos pertrauka), atkreipkite dėmesį į šiuos punktus:

- rūpestingai nuvalykite visas išorines įrenginio dalis;
- gerai sutepkite visas judančias dalis.

13. Gabenimas

13.1 Vejapjovės nešimas ir tvirtinimas



Pavojus susižeisti!

Atkreipkite dėmesį į skyriuje „Jūsų saugumui“ pateiktas saugos nuorodas (⇒ 4.).

Įrenginio nešimas:

- vejapjovę kelkite tik už gabenimo rankenų (1, 2). Stenkitės, kad nuo Jūsų kūno, ypač kojų ir pėdų, iki pjovimo peilio visada liktų gana didelis atstumas;
- vejapjovę neškite abiem rankomis: viena ranka už viršutinės gabenimo rankenos (2), kita ranka už apatinės gabenimo rankenos (1)

arba

- vejapjovę neškite viena ranka už gabenimo rankenos (2).

Įrenginio tvirtinimas:

- tinkamomis tvirtinimo priemonėmis vejapjovę pritvirtinkite prie krovimo platformos;
- lynus arba diržus pritvirtinkite prie rankenų (1, 2).

14. Aplinkos apsauga



Nupjautos žolės nereikėtų išmesti su šiukšlėmis, ją galima panaudoti kompostui.

Pakuotės, įrenginys ir priedai pagaminti iš perdirbamų

medžiagų, todėl juos reikia atitinkamai utilizuoti.

Jei medžiagos likučius utilizuosite atskirai ir laikydami aplinkos apsaugos reikalavimų, juos bus galima perdirbti bei dar kartą panaudoti. Todėl, pasibaigus įprastam įrenginio naudojimo laikui, jį reikia pristatyti į vertingų medžiagų surinkimo punktą. Utilizuodami ypač atkreipkite dėmesį į skyriuje „Utilizavimas“ pateiktus duomenis (⇒ 4.7).

Norėdami sužinoti, kaip tinkamai utilizuoti atliekas, kreipkitės į perdirbimo centrą arba prekybos atstovą.

15. Dėvėjimosi mažinimas ir priemonės, padedančios išvengti gedimų

Būtinai laikykitės toliau pateiktų svarbių nuorodų, kad nesugadintumėte savo VIKING įrenginio ir jis nesusidėvėtų per greitai.

1. Susidėvinčios dalys

Kai kurios VIKING įrenginio dalys, net ir naudojamos pagal paskirtį, dyla. Tai įprasta, todėl, atsižvelgiant į naudojimo pobūdį ir trukmę, šios dalys turi būti laiku pakeistos.

Tokios dalys yra:

- peiliai;
- žolės surinkimo dėžė.

2. Šioje naudojimo instrukcijoje pateiktų nuorodų laikymasis

VIKING įrenginys turi būti naudojamas, techniškai prižiūrimas ir saugomas taip, kaip aprašyta šioje naudojimo instrukcijoje. Už visus gedimus, atsiradusius nesilaikant saugumo nuorodų, priežiūros taisyklių ir techninių reikalavimų, atsako pats naudotojas.

Ypač tai galioja šiais atvejais:

- parinkus netinkamų matmenų elektros laidą (skerspūvį);
- naudojant netinkamą elektros jungtį (įtampą);
- atlikus VIKING nepatvirtintus gaminio pakeitimus;
- naudojant įrankius arba priedus, kurių neleidžiama naudoti su įrenginiu ir kurie netinka įrenginiui arba yra blogesnės kokybės;
- naudojant gaminį ne pagal paskirtį;

- naudojant gaminį sporto renginiuose arba varžybose;
- atsiradus gedimams, kai sugedus konstrukcinėms dalims gaminys tebenudojamas.

3. Techninės priežiūros darbai

Visi darbai, nurodyti skyriuje "Techninė priežiūra", turi būti atliekami reguliariai.

Jei naudotojas negali šių techninės priežiūros darbų atlikti pats, jis privalo kreiptis į prekybos atstovą.

VIKING rekomenduoja, kad techninės priežiūros ir remonto darbus atliktų tik VIKING prekybos atstovas.

VIKING prekybos atstovai reguliariai mokomi, jiems suteikiama reikalinga techninė informacija.

Neatlikus tokių darbų laiku, gali atsirasti gedimų, už kuriuos atsako pats įrenginio naudotojas.

Prie jų priskiriami ir tokie gedimai:

- variklio pažeidimai dėl nekrūpštaus vėdinimo angų (jsiurbimo plyšių) valymo;
- korozija ir kiti vėliau atsirandantys gedimai dėl netinkamo laikymo;
- įrenginio pažeidimai, atsiradę dėl blogesnės kokybės atsarginių dalių naudojimo;
- gedimai dėl ne laiku atliktos ar neatidžios techninės priežiūros, gedimai dėl techninės priežiūros ir remonto darbų, atliktų ne prekybos atstovo dirbtuvėse.

16. Įprastos atsarginės dalys

Pjovimo peilis

6320 702 0100

Peilio varžtas

6310 710 2800



Keičiant arba montuojant peilį, reikia pakeisti pjovimo peilio tvirtinimo dalis (pvz., peilio varžtą). Atsarginių dalių galima įsigyti iš VIKING prekybos atstovo.

17. Jungčių schema



- 1 Įjungimo į tinklą lizdas
 - 2 Įjungimo / išjungimo mygtukas
 - 3 Kištukas
 - 4 Kondensatorius
 - 5 Variklis
- BL** mėlyna
BR ruda

18. Gamintojo CE atitikties deklaracija

Mes,

„VIKING GmbH“
Hans Peter Stihl–Straße 5
A 6336 Langkampfen/Kufstein,
pareiškiame, kad įrenginys

Vejapjovė, valdoma rankomis, jungiama į elektros tinklą (ME)

Gamintojo ženklas: VIKING
Tipas: ME 339.0
ME 339.0 C
Serijos Nr. 6320

atitinka šias EB direktyvas:
2000/14/EC, 2002/96/EC, 2004/108/EC,
2006/95/EC, 2006/42/EC, 2011/65/EC

Gaminys sukonstruotas ir pagamintas remiantis šiais standartais:
EN 60335-1, EN 60335-2-77

Taikyta atitikties įvertinimo procedūra:
VIII priedas (2000/14/EC)

Įgaliosios vertinimo institucijos
pavadinimas ir adresas:

"TÜV Rheinland LGA Products GmbH"
Tillystraße 2
D-90431 Nürnberg

Techniniai dokumentai parengti ir saugomi:
Johann Weiglhofer
„VIKING GmbH“

Pagaminimo metai ir serijos numeris
nurodyti įrenginio specifikacijų lentelėje.

Išmatuotas garso galios lygis:
92,5 dB(A)

Garantuojamas garso galios lygis:
93 dB(A)

Langkampfen,
2014-01-02 (MtMtMtMt-MnMn-DD)

VIKING GmbH

Weiglhofer

Tyrimų ir gaminių plėtros sritys vadovas

19. Techniniai duomenys

ME 339.0 / ME 339.0 C:

Serijos Nr.	6320
Variklis, tipas	Elektros variklis
Gamintojas	„Cleva“
	AC universalus
Tipas	variklis
Įtampa	230 V ~
Galia	1 200 W
Dažnis	50 Hz
Saugiklis	5 A
Apsaugos klasė	II
Apsaugos tipas	IPX 4
Pjovimo įrenginys	Peilio laikiklis
Pjovimo plotis	37 cm
Pjovimo įrenginio sūkių skaičius	3 200 sūk./min.
Pagal direktyvą 2000/14/EC:	
Garantuojamas garso galios lygis	
L_{WA}	93 dB(A)
Pagal direktyvą 2006/42/EC:	
Triukšmo lygis darbo vietoje L_{pA}	79 dB(A)
Neapibrėžtis K_{pA}	1 dB(A)
Peilio laikiklio pavara	nuolatinė
Peilio varžto priveržimo momentas	10–15 Nm
Rato skersmuo priekyje	150 mm
Rato skersmuo gale	180 mm
Žolės surinkimo dėžė	40 l
Pjovimo aukštis	30–70 mm
Pjovimo aukštis (tik Didžiąjai Britanijai)	20–70 mm

ME 339.0:

Deklaruojamoji vibracijų spinduliuotės
vertė pagal EN 12096:

Išmatuotoji vertė a_{hw}	0,82 m/s ²
Neapibrėžtis K_{hw}	0,41 m/s ²
Matavimas pagal EN 20643	
Ilgis / plotis / aukštis	122/42/107 cm
Svoris	14 kg
Svoris (tik Didžiąjai Britanijai)	15 kg

ME 339.0 C:

Deklaruojamoji vibracijų spinduliuotės
vertė pagal EN 12096:

Išmatuotoji vertė a_{hw}	0,55 m/s ²
Neapibrėžtis K_{hw}	0,28 m/s ²
Matavimas pagal EN 20643	
Ilgis / plotis / aukštis	128/42/107 cm
Svoris	14 kg

20. Gedimų paieška

- ✘ Jei reikia, kreipkitės į prekybos
atstovą. VIKING rekomenduoja
kreiptis į VIKING prekybos atstovą.

Sutrikimas:

Nepasileidžia variklis.

Galima priežastis:

- Nėra tinklo įtampos.
- Prijungimo laido / kištuko, kištuko
jungties ar jungiklio defektas.
- Nepaspaustas užvedimo mygtukas.
- Viršyta variklio apkrova dėl per aukštos
ar šlapios žolės.
- Įjungta variklio apsauga.
- Užsikišo vejamajoms korpusas.
- Kištuke sugedęs saugiklis (DB versija).

Ką daryti?

- Patikrinkite saugiklį (⇒ 11.1).
- Patikrinkite arba, jei reikia, pakeiskite
laidą / kištuką / jungiklį (⇒ 11.1).
- Paspauskite užvedimo mygtuką
(⇒ 11.3).
- Nepaleiskite variklio aukštoje žolėje,
pritaikykite pjovimo aukštį (⇒ 8.4).
- Leiskite įrenginiui atvėsti (⇒ 9.5).
- Išvalykite vejamajoms korpusą (⇒ 12.2).
- Pakeiskite kištuko saugiklį (✘).

Sutrikimas:

Dažnai suveikiantis tinklo saugiklis

Galima priežastis:

- Netinkamas prijungimo laidas.
- Elektros tinklas perkrautas.
- Viršyta įrenginio apkrova dėl per aukštos ar šlapios žolės.

Ką daryti?

- Naudokite tinkamą prijungimo laidą (⇒ 11.1).
- Prijunkite įrenginį prie kitos srovės grandinės.
- Pjaunamai žolei parinkite tinkamiausią pjovimo aukštį ir greitį (⇒ 8.4).

Sutrikimas:

Stipri vibracija dirbant

Galima priežastis:

- Atsilaisvino peilio varžtas.
- Nesubalansuotas peilis.

Ką daryti?

- Priveržkite peilio varžtą (⇒ 12.6).
- Pagaląškite (subalansuokite) arba pakeiskite peilį (⇒ 12.7).

Sutrikimas:

Pjauna nešvariai, veja pagelsta.

Galima priežastis:

- Atšipę arba susidėvėję pjovimo peiliai.
- Palyginti su pjovimo aukščiu, stūmimo greitis yra per didelis.

Ką daryti?

- Pagaląškite ar pakeiskite pjovimo peilį (⇒ 12.7).
- Sumažinkite stūmimo greitį ir (arba) pasirinkite tinkamą pjovimo aukštį (⇒ 8.4).

Sutrikimas:

Variklis sunkiai pasileidžia arba sumažėjo jo galia.

Galima priežastis:

- Pjaunate per aukštą arba per šlapią žolę.
- Užsikišo vejapjovės korpusas.

Ką daryti?

- Pritaikykite pjovimo aukštį ir greitį pjaunamai žolei (⇒ 8.4).
- Išvalykite vejapjovės korpusą (valydami ištraukite kištuką iš elektros tinklo) (⇒ 12.2).

Sutrikimas:

Užsikišo žolės išmetimo kanalas

Galima priežastis:

- Susidėvėjo pjovimo peilis.
- Pjaunate per aukštą arba per šlapią žolę.

Ką daryti?

- Pakeiskite pjovimo peilį (⇒ 12.7).
- Pjaunamai žolei parinkite tinkamiausią pjovimo aukštį ir greitį (⇒ 8.4).

21. Techninės priežiūros planas

21.1 Perdavimo patvirtinimas

Modelis: _____

Serijos Nr.:

□	□	□	□	□	□	□	□	□	□
---	---	---	---	---	---	---	---	---	---

Data: □ □ □ □ □ □ □ □ □ □

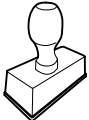

Kita techninė priežiūra

Data: □ □ □ □ □ □ □ □ □ □

21.2 Techninės priežiūros patvirtinimas



Atlikdami techninės priežiūros darbus, perduokite šią naudojimo instrukciją savo prekybos atstovui. Jis patvirtins atspausdintuose laukeliuose, kad buvo atlikti techninės priežiūros darbai.

 Techninės priežiūros atlikimo data

 Kitos techninės priežiūros data

Stimată clientă, stimate client,

Vă mulțumim pentru că v-ați decis pentru un produs de calitate al firmei VIKING.

Acest produs a fost realizat pe baza celor mai moderne tehnologii de fabricație și a unor măsuri cuprinzătoare de asigurare a calității, deoarece scopul nostru este atins doar dacă sunteți mulțumiți de aparatul dvs.

Dacă aveți întrebări referitoare la acest aparat, vă rugăm să vă adresați distribuitorului dvs. sau direct societății noastre de distribuție.

Vă dorește să utilizați cu plăcere aparatul dvs. VIKING,



Dr. Peter Pretzsch

Conducerea executivă

1. Cuprins

Despre aceste instrucțiuni de utilizare	336
Generalități	336
Variante în funcție de țară	336
Indicații privind citirea instrucțiunilor de utilizare	336
Descrierea aparatului	337
Pentru siguranța dvs.	337
Generalități	337
Transportul	338
Măsuri pregătitoare	338
Reguli la tunderea ierbii	339
Întreținerea, curățarea, reparații și depozitarea	340
Avertizare – Pericole datorate curentului electric	341
Evacuarea la deșeurii	342
Descrierea simbolurilor	342
Conținutul pachetului	343
Pregătirea aparatului pentru lucru	343
Generalități	343
Montarea ghidonului simplu (ME 339 C)	343
Montarea ghidonului dublu (ME 339)	343
Asamblarea coșului de colectare iarbă	344
Elemente de comandă	344
Ghidonul simplu (ME 339 C)	344
Ghidonul dublu (ME 339)	345
Coșul de colectare iarbă	345
Sistem central de reglare a înălțimii de tăiere	345
Indicații pentru lucru	346
Generalități	346
Tunderea ierbii pe pante	346
Încărcarea corectă a motorului electric	346
În cazul în care cuțitul se blochează	346
Protecția termică la suprasarcină a motorului	346
Dispozitive de siguranță	347
Comanda bimanuală	347
Frâna motorului	347
Punerea în funcțiune a aparatului	347
Conectarea electrică a aparatului	347
Sistemul de detensionare cablu	347
Pornirea mașinii de tuns iarba	347
Oprirea mașinii de tuns iarba	348
Indicatorul nivelului de umplere	348
Golirea coșului de colectare a ierbii	348
Întreținerea	348
Generalități	348
Curățarea aparatului	348
Motorul electric și roțile	349
Partea superioară a ghidonului ME 339	349
Întreținerea cuțitelor	349
Demontarea și montarea cuțitului	349
Ascuțirea cuțitului	350
Conservarea (pauza de iarnă)	350
Transportul	350
Deplasarea și fixarea mașinii de tuns iarba	350
Protecția mediului	351
Reducerea uzurii și evitarea deteriorărilor	351
Piese de schimb cerute mai frecvent	352
Schema electrică	352
Declarația de conformitate CE a producătorului	352

Specificații tehnice	353
Identificarea cauzelor defecțiunilor	354
Planul de întreținere	355
Confirmare de predare	355
Confirmare de service	355

2. Despre aceste instrucțiuni de utilizare

2.1 Generalități

Aceste instrucțiuni de utilizare reprezintă **instrucțiuni de exploatare originale** ale producătorului în sensul directivei UE 2006/42/EC.

Firma VIKING lucrează permanent la dezvoltarea gamei sale de produse; de aceea ne rezervăm dreptul de a efectua modificări ale setului de livrare sub aspectul formei, al tehnologiei sau al dotărilor.

Din acest motiv, nu se pot solicita daune sau alte pretenții pe baza datelor și figurilor din această broșură.

2.2 Variante în funcție de țară

VIKING livrează aparatele cu ștechere și comutatoare diferite, în funcție de țara de destinație.

În figuri sunt reprezentate aparate cu ștechere Euro; racordul la rețea al aparatelor cu alte tipuri de ștechere se face în același mod.

2.3 Indicații privind citirea instrucțiunilor de utilizare

Imaginile și textele descriu anumite operații.

Toate simbolurile aplicate pe aparat sunt explicate în aceste instrucțiuni de utilizare.

Direcția în care se privește:

Direcția privirii în timpul utilizării - „**stânga**” și „**dreapta**” în instrucțiunile de utilizare: utilizatorul se află în spatele aparatului și privește înainte, în direcția de deplasare.

Trimiteri la capitole:

Cu ajutorul unei săgeți se face trimitere la capitole și subcapitole pentru mai multe detalii. Exemplul următor face trimitere la un capitol: (⇒ 2.1)

Marcarea pasajelor de text:

Instrucțiunile descrise pot fi marcate în următoarele moduri.

Operații care necesită intervenția utilizatorului:

- Se deșurubează șurubul (1) cu o șurubelniță, se acționează maneta (2)
...

Enumerări de ordin general:

- Utilizarea produsului la manifestări sportive sau concursuri

Texte cu semnificație suplimentară:

Pentru a le evidenția suplimentar în instrucțiunile de utilizare, pasajele de text cu semnificație suplimentară sunt marcate cu unul dintre simbolurile descrise în continuare.



Pericol!

Pericol de accidentare sau rănire gravă a persoanelor. Trebuie adoptat sau trebuie evitat un anumit comportament.



Avertizare!

Pericol de rănire a persoanelor. Printr-un anumit comportament se previn răniri posibile sau probabile.



Atenție!

Răniri ușoare sau daune materiale pot fi prevenite printr-un anumit comportament.



Indicație

Informații pentru o mai bună folosire a aparatului și pentru prevenirea posibilelor greșeli de utilizare.

Texte cu trimitere la figuri:

Figurile care explică utilizarea aparatului le găsiți la începutul instrucțiunilor de utilizare.

Simbolul cameră foto servește la asocierea figurilor de pe paginile cu figuri cu pasajele de text corespunzătoare din instrucțiunile de utilizare.



3. Descrierea aparatului



- 1 Parte superioară ghidon
- 2 Parte inferioară ghidon
- 3 Carcasă
- 4 Capotă motor
- 5 Roată spate
- 6 Roată față
- 7 Coș de colectare iarbă
- 8 Mâner superior pentru transport
- 9 Mâner inferior pentru transport
- 10 Clapetă de evacuare
- 11 Mâner rotativ
- 12 Manetă de strângere rapidă
- 13 Manetă de oprire motor
- 14 Manetă sistem de reglaj înălțime
- 15 Sistem de detensionare cablu
- 16 Racord de rețea
- 17 Buton de pornire
- 18 Etichetă produs

4. Pentru siguranța dvs.

4.1 Generalități



În timpul lucrului cu mașina de tuns iarba se vor respecta neapărat următoarele instrucțiuni de prevenire a accidentelor.



Înainte de prima punere în funcțiune, se vor citi complet și cu atenție instrucțiunile de utilizare și se vor păstra într-un loc sigur, pentru o consultare ulterioară.

Familiarizați-vă cu elementele de reglaj și cu utilizarea aparatului.

Înainte de prima utilizare, trebuie efectuat un instructaj de către vânzător sau altă persoană instruită.

După consumul de alcool, de medicamente care diminuează capacitatea de reacție, sau după consumul de droguri, nu este permis lucrul cu mașina de tuns iarba.

Nu lăsați niciodată copii, adolescenții sub 16 ani sau orice persoană care nu cunoaște instrucțiunile de utilizare să folosească aparatul.

Reglementările locale pot impune o vârstă minimă a utilizatorului.

Nu tundeți niciodată iarba dacă în apropiere sunt persoane, în special copii, sau animale.

Aveți în vedere că în cazul accidentării unor persoane sau al deteriorării bunurilor acestora, utilizatorul este cel responsabil.

Aparatul poate fi transmis (împrumutat) numai unor persoane care sunt familiarizate în principiu cu acest model și

cu utilizarea lui. Împrumutați aparatul numai împreună cu instrucțiunile de utilizare.

Acest aparat nu este destinat folosirii de către persoane (mai ales copii) cu capacități fizice, senzoriale sau spirituale deficitare, dar nici celor lipsite de experiența și/sau de cunoștințele necesare, cu excepția cazurilor în care astfel de persoane sunt supravegheate de o persoană responsabilă pentru siguranța lor sau a cazurilor în care au fost instruite în legătură cu modul de utilizare a aparatului. Copiii trebuie supravegheați pentru a vă asigura că nu se joacă cu aparatul.

Atenție – pericol de accidentare!

Mașina de tuns iarba este destinată pentru utilizare privată și numai pentru tunderea ierbii; o altă utilizare nu este permisă și poate fi periculoasă sau poate produce deteriorări ale aparatului.

Datorită pericolului de accidentare a utilizatorului, mașina de tuns iarba nu trebuie folosită, de exemplu, pentru următoarele lucrări (enumerare incompletă):

- pentru tunderea tufelor, a gardurilor vii și a arbuștilor,
- pentru tăierea plantelor agățătoare,
- pentru îngrijirea gazonului de pe acoperișuri și din jardinierele balcoanelor,
- pentru curățarea drumurilor de acces (aspirare, suflare, îndepărtare a zăpezii),
- pentru tocarea și mărunțirea resturilor de la arbori și garduri vii,

- pentru nivelarea ridicăturilor de pământ, cum ar fi, de exemplu, mușuroaiele de cârțiță,
- pentru transportul materialului cosit în afara coșului de colectare a ierbii prevăzut în acest scop.

Atenție – pericol de accidentare!

Pot fi utilizate numai accesoriile livrate de VIKING sau aprobate în mod expres de această firmă pentru montare pe acest aparat. De asemenea, nu trebuie efectuate nici un fel de modificări asupra aparatului.

La utilizarea în spații publice, parcuri, terenuri de sport, pe drumuri și în întreprinderi agricole și forestiere, sunt necesare măsuri sporite de precauție.



Atenție! Periclitarea sănătății datorită vibrațiilor!

Solicitarea excesivă prin vibrații poate duce la afectarea sistemului nervos și circulator, în special la persoanele cu probleme circulatorii. Consultați medicul în cazul apariției unor simptome care ar putea fi declanșate de solicitarea prin vibrații. Astfel de simptome, care apar mai ales la nivelul degetelor, mâinilor și articulațiilor mâinilor, pot fi, de exemplu (fără ca enumerarea să fie limitativă):

- amorțeală,
- dureri,
- slăbiciune musculară,
- schimbări ale culorii pielii,
- furnicături neplăcute.

4.2 Transportul



Lucrați numai cu mănuși pentru a evita rănirea la atingerea pieselor ascuțite ale aparatului.

Înainte de transport, opriți aparatul, scoateți cablul de rețea din priză și așteptați oprirea cuțitului.

La ridicarea aparatului, aveți în vedere indicațiile din capitolul „Transportul“ (⇒ 13.).

Aveți în vedere greutatea aparatului și, dacă este necesar, folosiți sisteme auxiliare de încărcare (rampe de încărcare, dispozitive de ridicare).

În cursul operațiilor de ridicare și transport se va evita contactul cu cuțitul.

Aparatul se va transporta numai cu motorul rece.

Pe suprafața de încărcare, aparatul și componentele sale transportate împreună cu acesta (de exemplu coșul de colectare iarbă) se vor asigura cu elemente de fixare dimensionate corespunzător (chingi, cabluri etc.).

La transportul aparatului, aveți în vedere prevederile legale din zonă, în special cele referitoare la asigurarea încărcăturii și la transportul obiectelor pe suprafețe de încărcare.

4.3 Măsuri pregătitoare

Persoanele care nu cunosc instrucțiunile de utilizare nu au voie să folosească aparatul.

Respectați reglementările locale referitoare la orele de utilizare a aparatelor de grădină acționate cu motor.



În timpul tunderii se va purta întotdeauna încălțăminte rezistentă și pantaloni lungi. Nu tundeți iarba descălțat sau încălțat cu sandale.

Verificați întreaga zonă în care se va utiliza aparatul și îndepărtați toate pietrele mari, bețele, sârmele, oasele și toate celelalte corpuri străine ce ar putea fi aruncate în sus de aparat.

Înainte de utilizare se va verifica vizual dacă scula de tăiere, șuruburile de fixare, tabla de protecție și întreaga unitate de tăiere se află într-o stare perfectă de funcționare, se va acorda atenție deosebită așezării sigure, deteriorărilor precum și uzurii (⇒ 12.5).

Înlocuiți înainte de utilizare componentele deteriorate sau uzate. Etichetele referitoare la pericole și la avertizări de pe aparat care sunt deteriorate sau care au devenit ilizibile vor fi înlocuite. Distribuitorul dumneavoastră VIKING vă pune la dispoziție etichete autocolante de schimb.

Nu porniți niciodată motorul fără cușit montat corespunzător. Pericol de supraîncălzire a motorului!

Nu folosiți niciodată mașina de tuns iarba cu dispozitive de protecție deteriorate, fără frână motor în funcțiune sau fără dispozitive de protecție montate, de exemplu fără clapetă de evacuare sau fără coș de colectare iarbă.

Din motive de siguranță, utilizați un coș de colectare a ierbii nedeteriorat.

Dispozitivele de comandă montate pe aparat nu trebuie să fie demontate sau dezactivate, (de exemplu prin legarea manetei de oprire a motorului de ghidon).

Aveți în vedere indicațiile din capitolul „Avertizare – Pericole datorate curentului electric“ (⇒ 4.6).

4.4 Reguli la tunderea ierbii



Păstrați o distanță corespunzătoare, în special față de copii și animale. Luați măsuri pentru a exclude posibilitatea periclitării altor persoane.

Nu tundeți iarba la temperaturi ambiante sub +5°C.

Nu tundeți iarbă umedă și nu tundeți niciodată în timp ce plouă. Când iarba este umedă, crește pericolul de accidentare (stabilitate redusă a utilizatorului).

Tundeți iarba numai la lumină naturală sau la o lumină artificială corespunzătoare.

Pentru pornirea aparatului, așezați-l pe o suprafață plană. La pornirea motorului, aparatul nu trebuie răsturnat.

Porniți motorul cu atenție; respectați indicațiile din capitolul „Punerea în funcțiune a aparatului” (⇒ 11.). Păstrați o distanță suficientă între picioarele dvs. și scula de tăiere.

Conduceți aparatul numai la pas – nu alergați niciodată în timp ce lucrați cu aparatul. Prin conducerea aparatului la viteză mai mare, crește pericolul de accidentare prin împiedicare, alunecare etc.

Opriti motorul

- când aparatul trebuie înclinat la transportul pe alte suprafețe decât cele acoperite cu iarbă,
- când aparatul trebuie adus pe suprafața de cosire și apoi trebuie retras din nou,

- înainte de a scoate coșul de colectare a ierbii.

Asigurați-vă o poziție sigură pe pante. Evitați folosirea aparatului pe pante exagerat de înclinate pentru a evita riscul pierderii controlului asupra aparatului.

Fiți foarte atenți când schimbați direcția de mers pe pante pentru a nu pierde controlul asupra aparatului.

Tundeți iarba pe pante numai în direcție transversală, niciodată în susul sau în josul pantei pentru ca, în caz de pierdere a controlului asupra aparatului, aparatul cu motorul în funcțiune să nu se răstoarne peste dvs.

Atenție – pericol de împiedicare!

Fiți deosebit de precauți la deplasarea înapoi și la tragerea mașinii de tuns iarba.

Fiți deosebit de prudenți când întoarceți aparatul sau când îl trageți spre dumneavoastră.

Din motive de siguranță, aparatul nu trebuie folosit pe pante cu înclinația mai mare de 25° (46,6 %).

Pericol de accidentare!

O pantă de 25° corespunde unei creșteri pe verticală de 46,6 cm la o lungime orizontală de 100 cm.

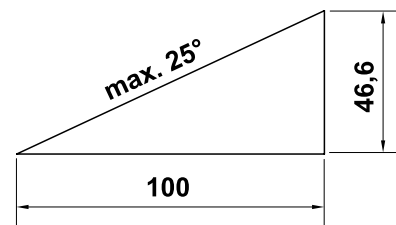

Aveți în vedere că sculele de lucru continuă să se rotească timp de câteva secunde până la oprirea completă.



Nu încercați să verificați cuțitul în timp ce mașina de tuns iarba este în funcțiune. Nu deschideți niciodată clapeta de evacuare și/sau nu scoateți niciodată coșul de colectare a ierbii, atâta timp cât cuțitul se rotește. Cuțitul aflat în mișcare de rotație poate cauza răniri.

Nu fixați niciodată obiecte pe ghidon (de exemplu îmbrăcăminte de lucru). Cablurile prelungitoare nu trebuie înfășurate în jurul ghidonului.

Verificați în mod regulat cuțitul în ceea ce privește poziția sigură și eventuale deteriorări sau uzuri (⇒ 12.5).



Atenție – pericol de accidentare!

Nu vă plasați niciodată mâinile sau picioarele lângă sau sub părțile rotative. Nu atingeți niciodată cuțitul în mișcare. Nu stați în fața deschiderii de evacuare. Se va respecta permanent distanța de siguranță asigurată de ghidon.

Se vor evita pornirile repetate într-un interval scurt, în special „joaca” la întrerupătorul de pornire. Pericol de supraîncălzire a motorului!

La pornirea acestui aparat, datorită variațiilor de tensiune determinate în cazul unor condiții nefavorabile ale rețelei electrice, pot fi perturbate alte aparate legate pe același circuit electric. În acest caz se vor lua măsuri adecvate (de exemplu conectarea la alt circuit electric decât cel al aparatelor afectate, utilizarea aparatului pe un circuit electric cu o impedanță mai mică).



Opriti motorul, scoateți ștecherul din priză și asigurați-vă că scula de tăiere s-a oprit complet,

- înainte de înlăturarea blocajelor și desfundarea canalului de evacuare;

- când scula de tăiere a atins un corp străin. Scula de tăiere trebuie verificată pentru a vedea dacă nu a suferit eventuale deteriorări. Mașina de tuns iarba nu poate fi pusă în funcțiune cu axul cuțitului, respectiv axul motorului deformat. **Pericol de rănire datorită pieselor defecte!**
- înainte de a controla aparatul, de a-l curăța sau de a executa asupra lui diverse operații (de exemplu reglarea înălțimii de tăiere, rabaterea sau reglarea ghidonului);
- când mașina începe să vibreze deosebit de puternic. Întregul aparat, în special scula de tăiere, trebuie verificat în acest caz dacă nu prezintă deteriorări sau componente slăbite. Componentele deteriorate trebuie înlocuite înainte de a continua lucrul, iar componentele slăbite trebuie fixate/înșurubate strâns.
- înainte de a pleca de lângă aparat, respectiv când aparatul rămâne nesupravegheat;
- înainte de a ridica aparatul sau de a-l muta;
- înaintea transportului.

Nu ridicați și nu mutați niciodată mașina de tuns iarba cu motorul în funcțiune sau cu cablul de alimentare introdus în priză.

Nu este permisă transportarea cu aparatul a persoanelor, în special a copiilor, dar nici a obiectelor.

4.5 Întreținerea, curățarea, reparațiile și depozitarea



Înainte de efectuarea unor lucrări la aparat, de reglarea sau curățarea aparatului sau înaintea verificării cablului de alimentare, se va opri aparatul și se va scoate ștecherul de alimentare.



La toate lucrările efectuate la scula de tăiere se vor purta mănuși rezistente.

Înainte de depozitarea într-un spațiu închis sau de efectuarea unor operații de întreținere sau curățare, lăsați aparatul să se răcească complet.

Se vor executa numai lucrările de întreținere care sunt descrise în aceste instrucțiuni de utilizare. Apelați la un distribuitor autorizat pentru efectuarea tuturor celorlalte lucrări.

VIKING recomandă efectuarea de lucrări de întreținere și reparații numai la distribuitorul autorizat VIKING.

Distribuitorii autorizați VIKING sunt instruiți în permanență și dispun de informațiile tehnice necesare.

În cazul în care vă lipsesc cunoștințele sau sculele adecvate, adresați-vă întotdeauna unui distribuitor de specialitate (VIKING vă recomandă distribuitorii autorizați VIKING).

Utilizați doar scule, accesorii și piese de schimb de calitate superioară. În caz contrar există pericolul de accidentări de persoane sau de deteriorări ale aparatului.

VIKING vă recomandă utilizarea de scule originale, accesorii originale și piese de schimb originale VIKING. Prin caracteristicile lor, acestea sunt adaptate în mod optim la aparat și la cerințele

utilizatorului.

Piese de schimb originale VIKING pot fi recunoscute după numărul de piesă de schimb VIKING, după marcajul VIKING și, de asemenea, după marcajul caracteristic pieselor de schimb VIKING. Pe componentele mici, poate fi găsit numai marcajul.

Păstrați toate piulițele, bolțurile și șuruburile bine strânse, pentru ca aparatul să se afle într-o stare de funcționare sigură.

Verificați regulat uzura, eventualele defecțiuni și capacitatea de funcționare a sistemului de colectare a ierbii.

În cazul în care scula de tăiere sau mașina se lovesc de un obstacol, respectiv un corp străin, motorul se va opri imediat, se va scoate ștecherul din priză și se va controla atent aparatul.

Etichetele referitoare la pericole și la avertizări de pe aparat care au devenit ilizibile vor fi înlocuite. Distribuitorul dumneavoastră VIKING vă pune la dispoziție etichete autocolante de schimb.

Cablul de rețea trebuie reparat sau înlocuit numai de electricieni calificați.

Pentru a evita pericolul de incendiu, aveți grijă ca orificiile de aerisire dintre capota motorului și carcasă să nu fie obturate de diverse materiale, de exemplu iarbă, fân, mușchi, frunze sau vaselină care se scurge în afară.

Dacă, pentru lucrări de întreținere, se demontează componente sau dispozitive de protecție, acestea trebuie neapărat montate la loc în mod corect după finalizarea respectivelor lucrări.

După utilizare, mașina de tuns iarba va fi curățată cu atenție. Nu utilizați în nici un caz dispozitive de curățat la înaltă

presiune și nu curățați mașina de tuns iarba cu apă curentă (de exemplu cu un furtun de stropit grădina). Nu utilizați detergenți corosivi. Astfel de detergenți pot deteriora piesele din material plastic și din metal, fapt care poate influența funcționarea sigură a aparatului dvs. VIKING.

Verificați cu regularitate întregul aparat cu privire la uzură sau deteriorări – în special înainte de depozitare sau înainte de pauze de lucru mai lungi (pauză de iarnă). Înlocuiți componentele uzate sau deteriorate pentru ca aparatul să se afle întotdeauna într-o stare sigură de funcționare.

Depozitați aparatul răcit la loc sigur, într-un spațiu uscat, încuiat, inaccesibil pentru copii.

4.6 Avertizare – Pericole datorate curentului electric



Atenție! Pericol de electrocutare! Deosebit de importante din punct de vedere al siguranței electrice sunt cablul de alimentare, ștecherul de alimentare, întrerupătorul de pornire/oprire și conductorii de legătură. Pentru a nu se expune pericolului de electrocutare, nu este permisă utilizarea cablurilor de alimentare, cuploarelor și ștecherelor deteriorate sau care nu corespund normativelor. Din acest motiv, cablurile de alimentare vor fi verificate periodic cu privire la semnele unei deteriorări sau îmbătrâniri (fragilitate).

Nu utilizați niciodată un cablu prelungitor deteriorat. Înlocuiți astfel de cabluri defecte cu unele noi și nu efectuați reparații la cablurile prelungitoare.

Aparatul nu poate fi utilizat în cazul în care cablurile de alimentare sunt deteriorate sau uzate.

Pericol de electrocutare!

Un cablu de alimentare deteriorat nu se va racorda la priză și nu se va atinge înainte de a fi deconectat de la priză.

Pericol de electrocutare!

Nu trebuie utilizate cabluri, conectori și ștechere deteriorate sau conductori de legătură necorespunzători.

În timpul cosirii, cablul se va menține la distanță de cuțite.

Se vor utiliza numai cabluri prelungitoare cu protecție la umezeală pentru uz în exterior, adecvate pentru utilizarea cu acest aparat (⇒ 11.1).



Cu toate că motorul de antrenare este protejat la stropirea cu apă, nu este permis lucrul cu mașina de tuns iarba în timpul ploii și nici într-un mediu umed.

Nu lăsați aparatul neprotejat în ploaie.

Cablul de alimentare se va decupla ținând de priză și de ștecher, nu trăgând direct de cablu.

Aparatul se va conecta numai la o priză care dispune de un releu diferențial de protecție, cu un curent de declanșare de cel mult 30 mA. Indicații mai amănunțite vă va oferi electricianul.

Dacă aparatul este cuplat la un generator electric, trebuie avut în vedere că, datorită variațiilor de tensiune, mașina de tuns iarba se poate defecta.

Asigurați-vă întotdeauna de protecția suficientă prin siguranțe a cablurilor de rețea utilizate.

Din motive de siguranță electrică, cablul electric trebuie să fie montat întotdeauna corect pe ghidon (⇒ 7.2).

4.7 Evacuarea la deșeuri

Luați măsurile necesare pentru ca o mașină de tuns iarba scoasă definitiv din uz să fie evacuată la deșeuri conform reglementărilor în vigoare. Faceți aparatul inutilizabil înainte de a-l preda la centrul de deșeuri. Pentru a evita accidentele, îndepărtați în special cablul de rețea, respectiv cablul electric de la motor.

Pericol de rănire datorită cuțitului!

Nu lăsați niciodată nesupravegheată mașina de tuns iarba, chiar dacă aceasta nu este în funcțiune. Asigurați-vă că aparatul și cuțitul sunt depozitate în locuri inaccesibile copiilor.

5. Descrierea simbolurilor



Atenție!

Înainte de punerea în funcțiune, citiți instrucțiunile de utilizare.



Pericol de accidentare!

Țineți alte persoane la distanță de zona de pericol.

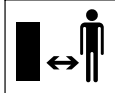

Pericol de accidentare!

Aveți grijă la cuțitul ascuțit. Cuțitul se mai rotește câteva secunde după comanda de oprire (frână motor/ cuțit). Se va opri motorul și se va scoate ștecherul din priză înainte de a lucra la scula de tăiere, înainte lucrărilor de întreținere și curățare, înainte verificării eventualelor defecțiuni la cablu și înainte părăsirii aparatului.



Pericol de electrocutare!

Țineți cablul de alimentare la distanță de scula de tăiere.

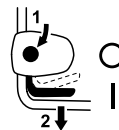

ME 339:

Pornirea motorului.



ME 339 C:

Pornirea motorului.



ME 339 C:

Oprirea motorului.

6. Conținutul pachetului



Poz.	Denumire	Buc.
A	Aparat de bază	1
B	Parte superioară a coșului de colectare iarbă	1
C	Parte inferioară a coșului de colectare iarbă	1
D	Bolț	2
•	Instrucțiuni de utilizare	1

ME 339 C:

E	Șaibă	2
F	Șurub	1
G	Bolț	1
H	Piesă de fixare	2
I	Manetă de strângere rapidă	1

ME 339:

J	Șurub cu cap rotund plat	2
K	Ghidaj cablu	1
L	Mâner rotativ	2
M	Clemă cablu	1

7. Pregătirea aparatului pentru lucru

7.1 Generalități



Pericol de accidentare

Respectați instrucțiunile de siguranță din capitolul „Pentru siguranța dumneavoastră” (⇒ 4.).

- Pentru executarea tuturor operațiilor descrise, așezați aparatul pe o suprafață orizontală plană și rezistentă.

7.2 Montarea ghidonului simplu (ME 339 C)



- Se introduce și se menține ghidonul simplu (1) în poziție de lucru în consola (2) a ghidonului.
- Se introduc piesele de fixare (H) la stânga și la dreapta consolei (2) a ghidonului, ca în figură. Se introduce șaiba (E) pe șurubul (F) și se trece acest șurub (F) dinspre interior spre exterior prin piesele de fixare și prin partea inferioară a ghidonului.
- Se introduce șaiba (E).
- Se introduce șurubul (G) în maneta de strângere rapidă (I) și ambele se înșurubează pe șurubul (F).

- Se închide maneta de strângere rapidă (3).
- Maneta de strângere rapidă (3) trebuie strânsă suficient de puternic, astfel încât ea să se poată închide complet și ghidonul să rămână bine fixat în consola sa. Dacă este necesar, maneta de strângere rapidă va fi din nou slăbită și se va înșuruba, respectiv deșuruba șurubul (F).

Montarea cablului electric:

- Se introduce cablul electric (1) în labirintul cablului (2) de pe consola ghidonului, ca în figură. Atenție la poziția corectă a colierului de cablu (3) în labirintul de cablu.
- Se presează cablul electric (1) în suportul (4) de pe manșeta ghidonului. Cablul electric trebuie să se așeze în zona părții inferioare a ghidonului, întins pe țeava ghidonului.

7.3 Montarea ghidonului dublu (ME 339)



Montarea părții superioare a ghidonului:

- Se introduce șurubul (J) cu cap rotund plat prin ghidajul (K) al cablului și se suspendă cablul electric (1).
- Se introduce ghidonul dublu (2) pe cele două părți inferioare (3) ale ghidonului. Se introduc prin orificii din interior spre exterior șuruburile cu cap rotund plat (J) – în dreapta cu ghidajul de cablu (K) și în stânga fără acest ghidaj – și se strâng cu mânerul rotativ (L).

Montarea clemei de cablu:



Pericol de electrocutare!

Pentru a nu deteriora stratul izolant al ghidonului, clema de cablu se introduce numai cu mâna, fără a folosi scule (de exemplu ciocane sau șurubelnițe).

- Se fixează cablul electric (1) cu clema de cablu (M) pe partea superioară a ghidonului. La partea superioară a ghidonului s va lăsa o distanță de 25 - 27 cm între clema de cablu și întrerupător.

7.4 Asamblarea coșului de colectare iarbă



- Se așează partea superioară (B) a coșului de colectare iarbă pe partea inferioară (C) a acestuia. Atenție la poziția corectă a ghidajelor (1).
- Se împing bolțurile (D) dinspre interior prin orificiile prevăzute în acest scop.
- Printr-o apăsare ușoară, se înclichetează partea superioară (B) a coșului de colectare iarbă în partea inferioară a acestuia.
- Se fixează coșul de colectare a ierbii (⇒ 8.3).

8. Elemente de comandă

8.1 Ghidonul simplu (ME 339 C)

Mașina de tuns iarba **ME 339 C** este echipată cu un ghidon telescopic reglabil.



Pericol de electrocutare!

Cablul electric trebuie să fie întotdeauna fixat în manșeta ghidonului și în consola acestuia. Când este reglată înălțimea maximă a ghidonului, cablul electric trebuie să rămână ușor detensionat în zona de reglaj a ghidonului telescopic (⇒ 7.2).



Pericol de prindere!

Prin slăbirea manetei de strângere rapidă, ghidonul poate bascula într-o parte sau se poate comprima. Din acest motiv, țineți întotdeauna ghidonul (1) din punctul cel mai de sus cu o mână, în timp ce deschideți manetele de strângere rapidă.

1 Rabaterea ghidonului:

Poziția de transport (pentru curățarea aparatului, precum și pentru reducerea volumului în timpul transportului și al depozitării):

- Se reglează înălțimea minimă a ghidonului.
- Se ține ghidonul (1) cu o mână și se deschide maneta de strângere rapidă (2).

- Se rabate în față ghidonul (1).
- Dacă este necesar, se poate închide maneta de strângere rapidă (2) și ghidonul poate fi fixat în poziția de transport.

Poziția de lucru (pentru împingerea aparatului):

- Se rabate înapoi ghidonul (1) și se ține cu o mână.
- Se închide maneta de strângere rapidă (2).
- Maneta de strângere rapidă (2) trebuie strânsă suficient de mult pentru ca ea să poată fi complet închisă și ghidonul să poată fi astfel fixat rigid în consola sa. Dacă este necesar, maneta de strângere rapidă va fi din nou slăbită și se va înșuruba sau deșuruba șurubul (3).
- Se reglează înălțimea ghidonului.

2 Reglajul pe înălțime:

Înălțimea ghidonului telescopic poate fi reglată continuu:

- Se ține partea superioară (4) a ghidonului cu o mână și se deschide maneta de strângere rapidă (5).
- Se scoate, respectiv se introduce partea superioară (4) a ghidonului din, respectiv în partea inferioară a acestuia și se reglează înălțimea dorită.

- Se ține partea superioară (4) a ghidonului cu o mână și se închide maneta de strângere rapidă (5).
- Maneta de strângere rapidă (5) trebuie strânsă suficient de mult pentru ca ea să poată fi închisă complet și partea superioară a ghidonului să poată fi fixată rigid în partea sa inferioară. Dacă este necesar, maneta de strângere rapidă va fi din nou slăbită și se va roti piulița randalinată (6).

8.2 Ghidonul dublu (ME 339)



Pericol de prindere!

Prin slăbirea mânerelor rotative, partea superioară a ghidonului poate bascula într-o parte. Din acest motiv, țineți întotdeauna partea superioară (2) a ghidonului din punctul cel mai de sus cu o mână, în timp ce deșurubați mânerul rotativ.

Rabaterea ghidonului:

Poziția de transport (pentru curățarea aparatului, precum și pentru reducerea volumului în timpul transportului și al depozitării):

- Mânerul rotativ (1) se deșurubează până când se pot deplasa ușor într-o parte și în alta la rotire liberă, iar partea superioară (2) a ghidonului se poate rabate înainte.

Poziția de lucru (pentru împingerea aparatului):

- Se rabate în spate partea superioară (2) a ghidonului și se ține cu o mână.
- Se înșurubează mânerul rotativ (1). Atenție la poziția corectă a ghidajului (3) pentru cabluri.

8.3 Coșul de colectare iarbă



Fixarea:

- Se deschide și se menține deschisă clapeta de evacuare (1).
- Se fixează coșul de colectare iarbă (2) cu ciocurile de fixare (3) în suporturile (4) de la partea din spate a aparatului.

- Se închide clapeta de evacuare (1).

Scoaterea coșului:

- Se deschide și se menține deschisă clapeta de evacuare (1).
- Se ridică în sus coșul de colectare iarbă (2) și se scoate spre spate.
- Se închide clapeta de evacuare (1).

8.4 Sistem central de reglare a înălțimii de tăiere



Pot fi reglate **cinci** înălțimi de tundere diferite, cuprinse între **30 mm** și **70 mm**.

Treapta 1 = înălțimea de tundere cea mai mică

Treapta 5 = înălțimea de tundere cea mai mare

Mașini de tuns iarba pentru Marea Britanie:

Pot fi reglate **șase** valori diferite ale înălțimii de tundere, cuprinse între **20 mm** și **70 mm**.

Treapta S = înălțimea de tundere cea mai mică

Treapta 5 = înălțimea de tundere cea mai mare



Pentru a evita deteriorări ale aparatului, înălțimea minimă de tundere trebuie folosită numai pe suprafețe lipsite de denivelări.

Reglarea înălțimii de tundere:

- Se depărtează ușor de aparat maneta (1) de reglaj pe înălțime, până când ciocurile de înclchetare (2) eliberează maneta.
- **Înălțime de tundere mai mare:** Se ridică aparatul cu maneta (1) de reglaj pe înălțime (maneta este împinsă în față).
- **Înălțime de tundere mai mică:** Se apasă în jos aparatul cu maneta (1) de reglaj pe înălțime (maneta este împinsă înapoi).
- Se apasă spre aparat maneta (1) de reglaj pe înălțime, până când ciocurile de înclchetare (2) pătrund în manetă. Înălțimea de tundere aleasă poate fi citită la ciocul de înclchetare (3) plasat cel mai în față.

9. Indicații pentru lucru

9.1 Generalități



Pericol de accidentare!

Desfaceți imediat eventualele bucle formate pe cablu.

În timpul cosirii, țineți cablul de alimentare în spatele dvs. La cosire, cablurile pot fi tăiate din atenție sau pot produce împiedicări. Din aceste motive, ele prezintă un risc ridicat de accident. Din această cauză, se va cosi astfel încât cablul de alimentare să fie mereu vizibil în zona de gazon deja cosită.

Se poate obține un gazon frumos și des prin cosirea frecventă și păstrarea scurtă a gazonului.

Într-o climă caldă și uscată, nu se va tunde gazonul prea scurt deoarece, în caz contrar, acesta va fi ars de soare și va deveni neaspectuos!

Cu un cuțit ascuțit se obține un aspect mai frumos al gazonului decât cu un cuțit tocit; din acest motiv, cuțitul trebuie ascuțit în mod regulat (distribuitorul VIKING).

9.2 Tunderea ierbii pe pante

Din motive de siguranță, mașina de tuns iarba poate fi utilizată pe pante de până la 25°. Pantele de 25° (46,6%) corespund unei creșteri pe verticală de 46,6 cm la o distanță orizontală de 100 cm.



9.3 Încărcarea corectă a motorului electric

Nu se va porni mașina de tuns iarba în iarbă înaltă, respectiv pe cea mai mică înălțime de tăiere.

Este permisă solicitarea mașinii de tuns iarba numai până la nivelul la care turația motorului nu scade sensibil.

Dacă turația scade, alegeți o înălțime de tăiere mai mare și/sau reduceți viteza de avansare.

9.4 În cazul în care cuțitul se blochează

Se oprește imediat motorul și se scoate ștecherul din priză. Apoi se elimină cauza defecțiunii.

9.5 Protecția termică la suprasarcină a motorului

Dacă, în timpul lucrului, apare o suprasolicitare a motorului, protecția termică încorporată la suprasarcină deconectează automat motorul.

Cauzele unei suprasarcini:

- cosirea în iarbă prea înaltă sau înălțime de tundere reglată la nivel prea mic,
- viteză de deplasare prea mare,
- curățare insuficientă a traseului aerului de răcire (fante de aspirație)
- cuțitul este tocit sau uzat,
- cablu de alimentare inadecvat sau prea lung – cădere de tensiune (⇒ 11.1).

Repunerea în funcțiune

După o perioadă de răcire de până la 10 minute (în funcție de temperatura ambiantă), repuneți aparatul în funcțiune în mod normal (⇒ 11.).

10. Dispozitive de siguranță

10.1 Comanda bimanuală

Motorul electric poate fi pornit numai dacă se apasă și se menține apăsat cu mâna dreaptă butonul de pornire precum și dacă, după aceasta, se trage spre ghidon cu mâna stângă maneta de oprire motor.

10.2 Frâna motorului

După eliberarea manetei de oprire motor, cuțitul se oprește în mai puțin de 3 secunde.

O frână integrată a motorului scurtează timpul de rotire din inerție a cuțitului până la oprirea completă.

11. Punerea în funcțiune a aparatului

11.1 Conectarea electrică a aparatului



Pericol de electrocutare!

Respectați instrucțiunile de siguranță din capitolul „Pentru siguranța dumneavoastră” (⇒ 4.).

La utilizarea unui tambur pentru cablu, cablul respectiv trebuie să fie complet derulat deoarece, în caz contrar, datorită rezistenței electrice, poate apărea o pierdere de putere și o supraîncălzire a cablului.

Pentru alimentare trebuie utilizate numai cabluri care nu sunt mai ușoare decât cablurile cu izolație din cauciuc **H07 RN-F DIN/VDE 0282**.

Secțiune minimă:

până la 25 m lungime: 3 x 1,5 mm²

până la 50 m lungime: 3 x 2,5 mm²

Cuploarele cablului de alimentare trebuie să fie din cauciuc sau îmbrăcate în cauciuc și trebuie să corespundă standardului **DIN/VDE 0620**.

Tensiunea și frecvența rețelei trebuie să corespundă cu datele de pe eticheta produsului, respectiv cu cele din capitolul „Date tehnice” (⇒ 19.).

Cablul de rețea trebuie protejat suficient prin siguranțe (⇒ 19.).

Acest aparat este prevăzut să lucreze cu alimentare dintr-o rețea cu impedanță de sistem Z_{\max} la punctul de transfer (racordul casei) de maximum **0,49 Ohm** (la 50 Hz).

Utilizatorul se va asigura că aparatul va fi folosit numai într-o rețea care îndeplinește aceste condiții. Dacă este necesar, se pot solicita informații referitoare la impedanța rețelei la întreprinderea locală de furnizare a energiei electrice.

11.2 Sistemul de detensionare cablu



În timpul lucrului, sistemul de detensionare a cablului împiedică o decuplare nedorită a cablului de alimentare și astfel o eventuală deteriorare a racordului de alimentare de pe aparat.

De aceea, cablul de alimentare trebuie introdus prin sistemul de detensionare.

- Se formează o buclă cu cablul de alimentare (1) și se trece prin deschiderea (2).
- Se trage bucla peste cârligul (3) și se strânge.

11.3 Pornirea mașinii de tuns iarba



Nu se va porni motorul în iarbă înaltă, respectiv pe înălțimea de tundere cea mai mică, deoarece aceste condiții îngreunează pornirea.

- Se apasă și se menține apăsat butonul de pornire (1). Se trage spre ghidon și se menține în această poziție maneta de oprire (2) a motorului.
- Butonul de pornire (1) poate fi eliberat după acționarea manetei de oprire (2) a motorului.

11.4 Oprirea mașinii de tuns iarba



- Se eliberează maneta de oprire (1) a motorului. Motorul și cuțitul se opresc complet după câteva secunde de rotire inerțială.

11.5 Indicatorul nivelului de umplere



Coșul de colectare a ierbii este prevăzut cu un indicator pentru nivelul de umplere (1) plasat în partea superioară a coșului.

Curentul de aer care apare ca rezultat al rotirii cuțitului și care asigură umplerea coșului, ridică indicatorul nivelului de umplere (2):
Coșul de colectare a ierbii este umplut cu iarba tunsă.

Pe măsură ce coșul se umple cu iarba, se reduce debitul de aer și indicatorul nivelului de umplere coboară (3):

- Se golește coșul de colectare a ierbii umplut (⇒ 11.6).

11.6 Golirea coșului de colectare a ierbii



- Se oprește motorul (⇒ 11.4) și se scoate coșul de colectare a ierbii (⇒ 8.3).
- Se deschide coșul de colectare a ierbii de la clema de închidere (1) și se basculează în sus partea superioară (2) a coșului.
- Se ține coșul de mânerle de susținere din partea superioară (3) și partea inferioară (4) a acestuia și se golește.

12. Întreținerea

12.1 Generalități



Pericol de accidentare!

Respectați instrucțiunile de siguranță din capitolul „Pentru siguranța dumneavoastră” (⇒ 4.).

Întreținerea anuală efectuată de distribuitor:

Mașina de tuns iarba trebuie verificată o dată pe an de către un distribuitor. VIKING recomandă distribuitorii autorizați VIKING.

12.2 Curățarea aparatului



Interval de întreținere: După fiecare utilizare

- Se scoate coșul de colectare a ierbii (⇒ 8.3).



Pericol de accidentare!

Înainte de rabatarea mașinii de tuns iarba, așezați-o pe un suport rigid, orizontal și neted. În timpul lucrărilor efectuate în poziția de curățare, aparatul se poate răsturna. Se va sta permanent lateral față de aparat. Nu se va lucra niciodată în fața sau în spatele aparatului.

Poziția de curățare ME 339 C:

- Se rabate ghidonul simplu (⇒ 8.1).
- Se ridică în sus clapeta de evacuare (1), se basculează mașina de tuns iarba și se așează pe consola (2) a ghidonului.
- Se sprijină ghidonul (3) pe podea și se fixează în această poziție cu maneta de strângere rapidă (4).

Poziția de curățare ME 339:

- Se rabate ghidonul dublu (⇒ 8.2).
- Se basculează mașina de tuns iarba și se așează pe părțile inferioare (5) ale ghidonului.

Indicații pentru curățare:

Aparatul va fi bine curățat după fiecare utilizare. Îngrijirea cu atenție protejează aparatul contra deteriorării și îi prelungeste durata de utilizare.

Se îndepărtează murdăria de pe traseul de răcire (fantele de aspirație) dintre capota motorului și partea inferioară a carcasi, pentru a asigura o răcire suficientă a motorului.

Se curăță cuțitul.

Se curăță partea inferioară a mașinii cu o perie și cu apă. Resturile aderente de iarbă din carcasă și din canalul de evacuare se desprind cu ajutorul unei bare din lemn.

Niciodată nu se va îndrepta jetul de apă spre piesele motorului, spre garnituri de etanșare, lagăre și componente electrice, cum ar fi întrerupătorul. Consecințele ar putea consta în reparații costisitoare.

Dacă murdăria nu poate fi îndepărtată cu apă, cu o perie sau cu o lavetă, VIKING vă recomandă utilizarea unui detergent special (de exemplu detergent special STIHL).

12.3 Motorul electric și roțile

Motorul electric nu necesită întreținere.

Lagărele roților nu necesită întreținere.

12.4 Partea superioară a ghidonului ME 339

Interval de întreținere: Înainte de fiecare utilizare

Partea superioară a ghidonului este acoperită cu un strat izolator. Dacă acesta prezintă deteriorări, partea superioară a ghidonului trebuie înlocuită.

12.5 Întreținerea cuțitelor

Interval de întreținere: Înainte de fiecare utilizare



- Se rabate în sus mașina de tuns iarba, în poziția de curățare (⇒ 12.2).
- Se curăță cuțitul (1), se controlează dacă nu prezintă deteriorări (ciobituri sau fisuri) sau o uzură pronunțată și, dacă este cazul, se înlocuiește.
- Se măsoară grosimea cuțitului în cel puțin 5 locuri, folosind un șubler (2). Grosimea minimă trebuie să existe și în zona aripioarelor cuțitului.
- Se așează o riglă (3) pe muchia anterioară a cuțitului și se măsoară reducerea lățimii datorită ascuțirii.

Limite de uzură:

Grosimea cuțitului trebuie să fie în orice loc de cel puțin **1,6 mm**.

Tăișurile pot fi micșorate prin ascuțire cu maximum **5 mm**.

Dacă pe mașina de tuns iarba nu este montat cuțitul livrat cu mașina ci, de exemplu, un cuțit pentru răspândire ce poate fi procurat ca accesoriu special, se aplică în mod corespunzător alte limite de uzură (a se vedea în instrucțiunile de utilizare **Kit 339**).



Pericol de accidentare!

Un cuțit uzat sau deteriorat se poate rupe și poate provoca răniri grave. Din acest motiv, instrucțiunile de întreținere a cuțitului trebuie respectate în mod obligatoriu.

În special, nu trebuie folosită mașina de tuns iarba când elemente ale unității de tăiere (formată din cuțit, șurub cuțit și suport cuțit) sunt deteriorate sau uzate.

Uzura cuțitului depinde foarte mult de locul de utilizare și de durata de utilizare. Dacă utilizați aparatul pe sol nisipos sau în condiții uscate, cuțitul este solicitat mai mult și se uzează mai rapid față de durata medie.

Când schimbați cuțitul, înlocuiți întotdeauna și șurubul (4) al cuțitului.

12.6 Demontarea și montarea cuțitului



Pentru a împiedica deteriorarea șurubului cuțitului, la deșurubarea acestuia folosiți o cheie tubulară adecvată (22 mm).

1 Demontarea:

- Se va utiliza o bucată de lemn adecvată (1) pentru a ține contra de cuțitul (2).
- Se deșurubează șurubul (3) al cuțitului și se scoate cuțitul (2).

2 Montarea:



Pericol de accidentare!

Cuțitul (2) poate fi montat numai ca în figură. Clemele (6) trebuie să fie orientate în jos iar aripioarele îndoite ale cuțitului trebuie să fie orientate în sus.

Cuplul de strângere prescris pentru șuruburile de fixare a cuțitului de **10 - 15 Nm** se va respecta cu precizie, deoarece de valoarea sa depinde fixarea sigură a sculei de tăiere. Șurubul (3) al cuțitului se asigură suplimentar cu **Loctite 243**.

- Se curăță suprafața de așezare a cuțitului și bucșa cuțitului.
- Cuțitul (2) se montează cu aripioarele îndoite în sus orientate spre partea de sus. Ciocurile de susținere (4) trebuie poziționate în orificiile (5) ale cuțitului.
- Se va utiliza o bucată de lemn adecvată (1) pentru a ține contra de cuțitul (2).
- Șurubul (3) se va strânge cu un cuplu de strângere de **10 - 15 Nm**.

12.7 Ascuțirea cuțitului



Pericol de accidentare!

Înainte de montare, se va verifica dacă cuțitul nu este deteriorat. Cuțitul trebuie înlocuit dacă sunt vizibile ciobituri sau fisuri, dacă tășurile au fost ascuțite cu mai mult de 5 mm sau dacă, în anumite locuri, cuțitul s-a subțiat sub 1,6 mm (⇒ 12.5).

VIKING recomandă ca ascuțirea cuțitului să fie făcută de un specialist. În cazul ascuțirii incorecte a cuțitului (unghi de ascuțire incorect, dezechilibru etc.), este afectată funcționarea aparatului.

Instrucțiuni de ascuțire:

- Se demontează cuțitul (⇒ 12.6).
- La ascuțire, cuțitul se va răci, de exemplu cu apă. Nu trebuie să apară o colorație albăstruie deoarece, în caz contrar, durata de lucru a tăișului se reduce.
- Pentru a evita vibrațiile datorate dezechilibrării, cuțitele se vor ascuți uniform.
- Se va respecta un unghi de ascuțire de 30°.
- După operația de ascuțire se va înlătura, dacă este cazul, bavura produsă pe muchia de tăiere folosind o hârtie abrazivă fină.

12.8 Conservarea (pauza de iarnă)

Păstrați aparatul într-un spațiu uscat, închis și fără praf. Asigurați-vă că aparatul este depozitat în locuri inaccesibile copiilor.

Mașina de tuns iarba se va trece în conservare numai în stare sigură de funcționare; dacă este necesar, se va rabate ghidonul.

Mențineți toate piulițele, bolțurile și șuruburile bine strânse, înlocuiți plăcuțele de pericol și avertizare de pe aparat devenite ilizibile, verificați întreaga mașină cu privire la uzură sau deteriorări. Înlocuiți piesele uzate sau deteriorate.

Eventualele defecțiuni la aparat vor fi remediate din principiu înainte de depozitare.

În cazul unei pauze îndelungate în funcționarea mașinii de tuns iarba (pauză de iarnă), se vor avea în vedere următoarele puncte:

- Se vor curăța cu atenție toate piesele exterioare ale aparatului.
- Toate piesele mobile se vor unge bine cu ulei, respectiv vaselină.

13. Transportul

13.1 Deplasarea și fixarea mașinii de tuns iarba



Pericol de accidentare!

Respectați instrucțiunile de siguranță din capitolul „Pentru siguranța dumneavoastră” (⇒ 4.).

Deplasarea aparatului:

- Aparatul se va ridica numai de mânerul de transport (1, 2). Se va păstra întotdeauna o distanță suficientă a aparatului față de corp, în special față de picioare.
- Transportați aparatul folosind ambele mâini, cu o mână pe mânerul superior de transport (2) și cu cealaltă pe mânerul inferior de transport (1),

sau

- transportați aparatul ținându-l numai cu o mână de mânerul superior de transport (2).

Fixarea aparatului cu cabluri sau centuri:

- Pe suprafața de încărcare, asigurați mașina de tuns iarba cu elemente adecvate de fixare.
- Fixați cablurile sau centurile de mânerul (1, 2).

14. Protecția mediului



Iarba tunsă nu trebuie aruncată la gunoi, ci trebuie transformată în compost.

Ambalajul, aparatul și accesoriile sunt realizate din materiale reciclabile și se vor evacua la deșeuri în mod corespunzător.

Evacuarea separată și corectă la deșeuri a resturilor de material stimulează reutilizarea în fabricație a materialelor de valoare. Din acest motiv, după trecerea perioadei normale de utilizare, aparatul trebuie predat la un centru de colectare materiale de valoare. Pentru evacuarea la deșeuri, aveți în vedere indicațiile cuprinse în capitolul „Evacuarea la deșeuri“ (⇒ 4.7).

Adresați-vă unui centru de reciclare sau distribuitorului dvs. autorizat pentru a afla cum trebuie evacuate în mod corespunzător la deșeuri produsele care nu mai sunt folosite.

15. Reducerea uzurii și evitarea deteriorărilor

Vă rugăm să respectați neapărat următoarele indicații importante pentru evitarea deteriorărilor sau a uzurii excesive a aparatului dumneavoastră VIKING:

1. Piese de uzură

Chiar și în cazul utilizării conform destinației, unele piese ale aparatului VIKING sunt supuse unei uzuri normale și trebuie să fie înlocuite la timp, în funcție de modul și durata de utilizare.

Printre acestea se numără:

- Cuțitul
- Coșul de colectare a ierbii

2. Respectarea indicațiilor cuprinse în aceste instrucțiuni

Utilizarea, întreținerea și depozitarea aparatului VIKING trebuie să se efectueze conform celor descrise în aceste instrucțiuni de utilizare. Toate deteriorările cauzate de nerespectarea instrucțiunilor de siguranță, exploatare și întreținere, cad în sarcina exclusivă a utilizatorului.

Acest lucru este valabil în special pentru:

- circuit de alimentare insuficient dimensionat (secțiune).
- racordare electrică eronată (tensiune).
- modificări ale produsului neautorizate de firma VIKING.
- utilizarea de scule sau accesorii care nu sunt permise, nu sunt corespunzătoare pentru aparat sau care sunt de o calitate inferioară.
- utilizarea neconformă cu destinația produsului.

- utilizarea produsului la manifestări sportive sau concursuri.
- defecte cauzate de utilizarea în continuare a produsului cu componente defecte.

3. Lucrări de întreținere

Toate lucrările enumerate în capitolul "Întreținere" trebuie să fie executate în mod regulat.

În măsura în care aceste lucrări de întreținere nu sunt efectuate de utilizatorul însuși, se va dispune efectuarea lor de către un distribuitor autorizat.

VIKING recomandă efectuarea de lucrări de întreținere și reparații numai la distribuitorii autorizați VIKING.

Distribuitorii autorizați VIKING sunt instruiți în permanență și dispun de informațiile tehnice necesare.

Dacă aceste lucrări sunt omise, pot apărea defecte care cad exclusiv în sarcina utilizatorului.

Printre acestea se numără:

- defecțiuni ale motorului de antrenare ca urmare a unei curățări insuficiente a traseului aerului de răcire (fante de aspirație).
- coroziune și alte defecțiuni rezultate în urma unei depozitări necorespunzătoare.

- defecțiuni ale aparatului datorate utilizării unor piese de schimb de calitate inferioară.
- defecțiunile motorului rezultate din neefectuarea la timp sau efectuarea insuficientă a operațiilor de întreținere, respectiv defecțiuni datorate lucrărilor de întreținere sau reparație care nu au fost efectuate în atelierele unor distribuitori de specialitate.

16. Piese de schimb cerute mai frecvent

Cuțit

6320 702 0100

Șurub cuțit

6310 710 2800



Elementele de fixare a cuțitului (de exemplu șurubul cuțitului) trebuie înlocuite la schimbarea cuțitului, respectiv la montarea acestuia. Piese de schimb se pot obține de la distribuitorii autorizați VIKING.

17. Schema electrică



- 1** Racord de rețea
- 2** Întrerupător de pornire și oprire
- 3** Ștecher
- 4** Condensator
- 5** Motor
- BL** albastru
- BR** maro

18. Declarația de conformitate CE a producătorului

Noi,

VIKING GmbH
Hans Peter Stihl-Straße 5
A 6336 Langkampfen/Kufstein

declaram că mașina

Mașină de tuns iarba, dirijată manual și alimentată de la rețeaua electrică (ME)

Marca: VIKING
Tip: ME 339.0
ME 339.0 C

Număr de identificare 6320

corespunde cu următoarele directive CE: 2000/14/EC, 2002/96/EC, 2004/108/EC, 2006/95/EC, 2006/42/EC, 2011/65/EC

Produsul este proiectat și fabricat cu respectarea următoarelor standarde: EN 60335-1, EN 60335-2-77

Procedura utilizată pentru evaluarea conformității: Anexa VIII (2000/14/EC)

Numele și adresa organismului de atestare desemnat:

TÜV Rheinland LGA Products GmbH
Tillystraße 2
D-90431 Nürnberg

Alcătuirea și păstrarea documentației tehnice:

Johann Weiglhofer
VIKING GmbH

Anul de fabricație și numărul de serie sunt indicate pe eticheta aparatului.

Nivel de putere acustică măsurat: 92,5 dB(A)

Nivel maxim de putere acustică:
93 dB(A)

Langkampfen,
2014-01-02 (AAAA-LL-ZZ)

VIKING GmbH

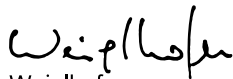

Weiglhofer

Şef departament cercetare și dezvoltare
produse

19. Specificații tehnice

ME 339.0 / ME 339.0 C:

Număr de identificare	6320
Motor, tip constructiv	Motor electric
Producător	Cleva
	Motor universal
Tip	de c.a.
Tensiune	230 V~
Putere consumată	1200 W
Frecvență	50 Hz
Siguranță	5 A
Clasă de protecție	II
Grad de protecție	IPX 4
Dispozitiv de tăiere	Suport cuțit
Lățime de tăiere	37 cm
Turație dispozitiv de tăiere	3200 rot/min
Conform directivei 2000/14/EC:	
Nivel maxim de putere acustică L_{WA_d}	93 dB(A)
Conform directivei 2006/42/EC:	
Nivelul presiunii acustice la locul de muncă L_{pA}	79 dB(A)
Incertitudine K_{pA}	1 dB(A)
Aționare suport cuțit	permanentă
Cuplu de strângere șurub cuțit	10 - 15 Nm
Diametru roată față	150 mm
Diametru roată spate	180 mm
Coș de colectare iarbă	40 l
Înălțime de tăiere	30 - 70 mm
Înălțime de tăiere (numai pentru Marea Britanie)	20 - 70mm

ME 339.0:

Factor de vibrații indicat conform EN 12096:	
Valoarea măsurată a_{hw}	0,82 m/sec ²
Incertitudine K_{hw}	0,41 m/sec ²
Măsurători conform EN 20643	
L/I/H	122/42/107 cm
Greutate	14 kg
Greutate (numai pentru Marea Britanie)	15 kg
ME 339.0 C:	
Factor de vibrații indicat conform EN 12096:	
Valoarea măsurată a_{hw}	0,55 m/sec ²
Incertitudine K_{hw}	0,28 m/sec ²
Măsurători conform EN 20643	
L/I/H	128/42/107 cm
Greutate	14 kg

20. Identificarea cauzelor defecțiunilor

- ✂ consultați, eventual, un distribuitor de specialitate; VIKING vă recomandă distribuitorii autorizați VIKING.

Defecțiune:

Motorul nu pornește

Cauză posibilă:

- Lipsă tensiune alimentare
- Cablul de alimentare, ștecherul de alimentare, respectiv cuplorul sau întrerupătorul sunt defecte
- Butonul de pornire nu este apăsat
- Motorul este supraîncărcat datorită ierbii prea înalte sau prea umede
- Protecția motorului activată
- Carcasa aparatului este înfundată
- Siguranța din ștecher defectă (varianta pentru Marea Britanie)

Remediu:

- Se verifică siguranța (⇒ 11.1)
- Se controlează cablul/ștecherul/întrerupătorul, eventual se înlocuiesc (⇒ 11.1)
- Se apasă butonul de pornire (⇒ 11.3)
- Nu se pornește motorul în iarbă înaltă; se adaptează înălțimea de tundere (⇒ 8.4)
- Se lasă să se răcească aparatul (⇒ 9.5)
- Se curăță carcasa aparatului (⇒ 12.2)
- Se schimbă siguranța din ștecher (✂)

Defecțiune:

Siguranța de rețea declanșează frecvent

Cauză posibilă:

- Cablu de alimentare necorespunzător
- Supraîncărcare a rețelei electrice
- Aparatul este supraîncărcat datorită cosirii în iarbă prea înaltă sau prea umedă

Remediu:

- Se utilizează un cablu de alimentare corespunzător (⇒ 11.1)
- Se conectează aparatul pe alt circuit electric
- Se adaptează înălțimea de tundere și viteza de tundere la condițiile de lucru (⇒ 8.4)

Defecțiune:

Vibrații puternice în timpul utilizării

Cauză posibilă:

- Șurubul cuțitului s-a slăbit
- Cuțitul nu este echilibrat

Remediu:

- Se strânge șurubul cuțitului (⇒ 12.6)
- Se reascute (se echilibrează) sau se înlocuiește cuțitul (⇒ 12.7)

Defecțiune:

Tăiere neaspectuoasă, gazonul se îngălbenește

Cauză posibilă:

- Cuțitul este tocit sau uzat
- Viteza de avans este prea mare pentru înălțimea de tundere

Remediu:

- Se reascute sau se înlocuiește cuțitul (⇒ 12.7)
- Se reduce viteza de avans și/sau se alege înălțimea corectă de tundere (⇒ 8.4)

Defecțiune:

Pornire îngreunată a motorului sau putere redusă a acestuia

Cauză posibilă:

- Cosire de iarbă prea înaltă sau prea umedă
- Carcasa aparatului este înfundată

Remediu:

- Se adaptează înălțimea de tundere și viteza de tundere la condițiile de lucru (⇒ 8.4)
- Se curăță carcasa aparatului (pentru curățare se scoate ștecherul din priză) (⇒ 12.2)

Defecțiune:

Canalul de evacuare este înfundat

Cauză posibilă:

- Cuțitul este uzat
- Cosire de iarbă prea înaltă sau prea umedă

Remediu:

- Se înlocuiește cuțitul (⇒ 12.7)
- Se adaptează înălțimea de tundere și viteza de tundere la condițiile de lucru (⇒ 8.4)

21. Planul de întreținere

21.1 Confirmare de predare

Model: _____

Număr de serie:

--	--	--	--	--	--	--	--	--

Data: | | | | | | | | |

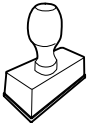

Următoarea operație de întreținere

Data: | | | | | | | | |

21.2 Confirmare de service



Cu ocazia lucrărilor de întreținere, prezentați aceste instrucțiuni de utilizare distribuitorului dvs. autorizat VIKING.

Acesta confirmă în rubricile formularului efectuarea lucrărilor de service.

 Operație de service efectuată la data de

 Data următoarei operații de service

Αγαπητή πελάτισσα, αγαπητέ πελάτη,

Σας ευχαριστούμε θερμά για την απόφασή σας να αγοράσετε ένα προϊόν ποιότητας της VIKING.

Αυτό το προϊόν κατασκευάστηκε με τις πλέον σύγχρονες μεθόδους παραγωγής και ελέγχου ποιότητας. Ο στόχος μας επιτυγχάνεται μόνον εάν είστε απόλυτα ικανοποιημένοι με το εργαλείο.

Εάν έχετε απορίες σχετικά με το εργαλείο, απευθυνθείτε στον εμπορικό αντιπρόσωπο της περιοχής σας ή απευθείας στο γενικό προμηθευτή.

Χαρείτε το νέο σας εργαλείο VIKING



Dr. Peter Pretzsch

Διευθυντής εταιρίας

1. Περιεχόμενα

Σχετικά με αυτές τις οδηγίες χρήσης	358
Γενικά	358
Διαφορετικές εκδόσεις χωρών	358
Υποδείξεις σχετικά με την ανάγνωση των Οδηγιών Χρήσης	358
Περιγραφή εργαλείου	359
Για τη δική σας ασφάλεια	359
Γενικά	359
Μεταφορά	360
Προετοιμασία	360
Συμπεριφορά κατά τις χλοοκοπτικές εργασίες	361
Συντήρηση, καθαρισμός, επισκευές και αποθήκευση	362
Προσοχή - Κίνδυνοι από ηλεκτρικό ρεύμα	363
Απόρριψη	364
Περιγραφή συμβόλων	364
Περιεχόμενα συσκευασίας	365
Προετοιμασία του μηχανήματος για χρήση	365
Γενικά	365
Τοποθέτηση μονοκόμματου τιμονιού (ME 339 C)	365
Τοποθέτηση διαιρούμενου τιμονιού (ME 339)	366
Συναρμολόγηση χορτοσυλλέκτη	366
Χειριστήρια	366
Μονοκόμματο τιμόνι (ME 339 C)	366
Διαιρούμενο τιμόνι (ME 339)	367
Χορτοσυλλέκτης	367
Κεντρική ρύθμιση ύψους κοπής	367
Υποδείξεις για την εργασία	368
Γενικά	368
Κοπή χόρτου σε πλαγιές	368
Σωστή καταπόνηση του ηλεκτροκινητήρα	368
Εάν το μαχαίρι κοπής μπλοκάρει	368
Θερμική προστασία υπερφόρτισης του κινητήρα	368
Συστήματα ασφαλείας	369
Χειρισμός με τα δύο χέρια	369
Φρένο ακινητοποίησης κινητήρα	369
Θέση του εργαλείου σε λειτουργία	369
Ηλεκτρική σύνδεση του μηχανήματος	369
Σφικτήρας καλωδίου	370
Θέση του χλοοκοπτικού μηχανήματος σε λειτουργία	370
Θέση του χλοοκοπτικού μηχανήματος εκτός λειτουργίας	370
Ένδειξη στάθμης πλήρωσης	370
Εκκένωση του χορτοσυλλέκτη	370
Συντήρηση	371
Γενικά	371
Καθαρισμός μηχανήματος	371
Ηλεκτροκινητήρας και τροχοί	371
Επάνω τμήμα του τιμονιού ME 339	371
Συντήρηση του μαχαιριού κοπής	371
Αφαίρεση και τοποθέτηση μαχαιριού κοπής	372
Τρόχισμα του μαχαιριού κοπής	373
Φύλαξη (χειμερινή παύση εργασιών)	373
Μεταφορά	373
Μεταφορά και στερέωση χλοοκοπτικού μηχανήματος	373
Προστασία περιβάλλοντος	374
Ελαχιστοποίηση φθορών και αποφυγή βλαβών	374
Συνηθισμένα ανταλλακτικά	375

Σχεδιάγραμμα ηλεκτρικών ζεύξεων	375
Πιστοποιητικό συμβατότητας CE του κατασκευαστή	375
Τεχνικά στοιχεία	376
Εντοπισμός βλαβών	377
Πρόγραμμα συντήρησης	378
Βεβαίωση παράδοσης	378
Βεβαίωση συντήρησης	378

2. Σχετικά με αυτές τις οδηγίες χρήσης

2.1 Γενικά

Αυτές οι οδηγίες χρήσης αποτελούν **γνήσιες οδηγίες λειτουργίας** του κατασκευαστή, όπως ορίζονται σύμφωνα με την Οδηγία της ΕΕ 2006/42/EC.

Η VIKING εργάζεται συνεχώς για τη βελτίωση και εξέλιξη της σειράς των προϊόντων της, συνεπώς διατηρεί το δικαίωμα αλλαγών των προϊόντων όσον αφορά τη μορφή και τη τεχνολογία τους. Για το λόγο αυτό οι αναφορές και οι εικόνες που περιέχονται στο παρόν φυλλάδιο δεν είναι δεσμευτικές.

2.2 Διαφορετικές εκδόσεις χωρών

Η VIKING παραδίδει τα μηχανήματα με διαφορετικά φις και διακόπτες, ανάλογα με τη χώρα παράδοσης.

Στις εικόνες απεικονίζονται μηχανήματα με ευρωπαϊκό φις, η ηλεκτρική σύνδεση των μηχανημάτων με φις άλλου τύπου πραγματοποιείται με παρόμοιο τρόπο.

2.3 Υποδείξεις σχετικά με την ανάγνωση των Οδηγιών Χρήσης

Οι εικόνες και τα κείμενα περιγράφουν συγκεκριμένα βήματα χειρισμού.

Όλα τα σύμβολα εικόνων που είναι τοποθετημένα στο εργαλείο επεξηγούνται στις παρούσες οδηγίες χρήσης.

Κατεύθυνση βλέμματος:

Κατεύθυνση βλέμματος όταν αναφέρεται «**δεξιά**» και «**αριστερά**» στις οδηγίες χρήσης:

Ο χρήστης βρίσκεται πίσω από το εργαλείο και κοιτά εμπρός, προς την κατεύθυνση κίνησης.

Παραπομπή κεφαλαίων:

Η παραπομπή στα αντίστοιχα κεφάλαια και υποκεφάλαια για περαιτέρω επεξηγήσεις γίνεται με ένα βέλος. Στο παράδειγμα που ακολουθεί παρουσιάζεται μία παραπομπή σε ένα κεφάλαιο: (⇒ 2.1)

Χαρακτηρισμός των αποσπασμάτων των κειμένων:

Οι υποδείξεις που περιγράφονται ενδέχεται να επισημαίνονται με τον τρόπο που παρουσιάζεται στα παρακάτω παραδείγματα.

Βήματα χειρισμού που απαιτούν την επέμβαση του χρήστη:

- Λύστε τη βίδα (1) με ένα κατσαβίδι, πιέστε το μοχλό (2) ...

Γενικές περιγραφές:

- Χρήση του προϊόντος σε αθλητικές δραστηριότητες ή διαγωνισμούς

Κείμενο με πρόσθετη σημασία:

Τα αποσπάσματα με πρόσθετη σημασία επισημαίνονται με τα εξής σύμβολα για να τονιστούν ιδιαίτερα σε αυτές τις οδηγίες χρήσης.



Κίνδυνος!

Κίνδυνος ατυχήματος και σοβαρών τραυματισμών ατόμων. Απαιτείται ή πρέπει να αποφευχθεί μία συγκεκριμένη συμπεριφορά.



Προειδοποίηση!

Κίνδυνος τραυματισμών ατόμων.
Μία συγκεκριμένη συμπεριφορά αποτρέπει πιθανούς ή ενδεχόμενους τραυματισμούς.



Προσοχή!

Οι ελαφριοί τραυματισμοί ή αντίστοιχα οι υλικές ζημιές μπορούν να αποτραπούν με μία συγκεκριμένη συμπεριφορά.



Υπόδειξη

Πληροφορίες για την καλύτερη χρήση του εργαλείου και για την αποφυγή πιθανών λανθασμένων χειρισμών.

Κείμενα σε συσχέτισμό με εικόνα:

Όλες τις απεικονίσεις που επεξηγούν τη χρήση του εργαλείου θα τις βρείτε στην αρχή αυτών των οδηγιών χρήσης.

Το σύμβολο κάμερας χρησιμεύει στο συσχέτισμό των εικόνων στις σελίδες εικόνων με το αντίστοιχο τμήμα κειμένου των οδηγιών χρήσης.



3. Περιγραφή εργαλείου



- 1 Επάνω τμήμα του τιμονιού
- 2 Κάτω τμήμα τιμονιού
- 3 Περιβλημα
- 4 Κάλυμμα κινητήρα
- 5 Πίσω τροχός
- 6 Εμπρός τροχός
- 7 Χορτοσυλλέκτης
- 8 Επάνω λαβή μεταφοράς
- 9 Κάτω λαβή μεταφοράς
- 10 Στόμιο εξαγωγής
- 11 Περιστρεφόμενη χειρολαβή
- 12 Ταχυτεντωτήρας
- 13 Μπάρα διακοπής λειτουργίας του κινητήρα
- 14 Μοχλός ρύθμισης ύψους
- 15 Σφικτήρας καλωδίου
- 16 Ηλεκτρική σύνδεση
- 17 Κουμπί εκκίνησης
- 18 Πινακίδα χαρακτηρισμού τύπου

4. Για τη δική σας ασφάλεια

4.1 Γενικά



Κατά τις εργασίες με το χλοοκοπτικό μηχανήμα θα πρέπει να τηρηθούν οπωσδήποτε οι παρόντες κανονισμοί πρόληψης ατυχημάτων.



Διαβάστε προσεκτικά όλες τις οδηγίες χρήσης πριν θέσετε το μηχανήμα σε λειτουργία για πρώτη φορά και φυλάξτε τις σε ασφαλές μέρος για μελλοντική χρήση.

Εξοικειωθείτε με τα στοιχεία ελέγχου και ρύθμισης του μηχανήματος πριν το χρησιμοποιήσετε.

Πριν από την πρώτη χρήση του μηχανήματος θα πρέπει να γίνει παρουσίαση της λειτουργίας του από τον πωλητή ή κάποιο άλλο κατάλληλα εκπαιδευμένο άτομο.

Δεν επιτρέπεται να εργάζεστε με το χλοοκοπτικό μηχανήμα υπό την επίρεια αλκοόλ, ναρκωτικών ουσιών ή φαρμάκων που μειώνουν την ικανότητα αντίδρασης.

Μην επιτρέψετε ποτέ σε παιδιά, έφηβους κάτω των 16 ετών ή άλλα άτομα που δεν γνωρίζουν τις οδηγίες χρήσης, να χρησιμοποιήσουν το χλοοκοπτικό μηχανήμα.

Η ελάχιστη ηλικία του χειριστή μπορεί να καθορίζεται από τοπικούς κανονισμούς.

Μη χρησιμοποιείτε ποτέ το χλοοκοπτικό μηχανήμα όταν βρίσκονται κοντά σας ζώα ή άλλα άτομα, και ειδικά παιδιά.

Έχετε πάντοτε υπ' όψιν σας ότι ο χειριστής του χλοοκοπτικού μηχανήματος ευθύνεται για τυχόν ατυχήματα ή πρόκληση ζημιών σε ξένη ιδιοκτησία.

Παραχωρήστε (δανείστε) το μηχανήμα μόνο σε άτομα που γνωρίζουν το συγκεκριμένο μοντέλο και τα οποία έχουν εξοικειωθεί με τη χρήση του. Δίνετε πάντα μαζί με το μηχανήμα και τις οδηγίες λειτουργίας.

Αυτό το μηχανήμα δεν προορίζεται για τη χρήση από άτομα (ειδικά παιδιών) με περιορισμένη αντιληπτικότητα ή περιορισμένες φυσικές και πνευματικές ικανότητες ή από άτομα με ελλιπή πείρα ή/και ελλιπή εμπειρία, εκτός κι αν επιβλέπονται από ένα άλλο άτομο που φέρει την ευθύνη για την ασφάλειά τους ή αν έχουν λάβει από αυτό υποδείξεις για τη χρήση του μηχανήματος. Τα παιδιά θα πρέπει να επιβλέπονται για να διασφαλιστεί ότι δεν θα παίζουν με το μηχανήμα.

Προσοχή - Κίνδυνος ατυχήματος!

Το χλοοκοπτικό μηχανήμα προορίζεται για ιδιωτική χρήση, αποκλειστικά και μόνο για την κοπή του χόρτου. Δεν επιτρέπεται οποιαδήποτε άλλη χρήση του μηχανήματος, η οποία μπορεί να αποβεί επικίνδυνη ή να οδηγήσει σε φθορές του μηχανήματος.

Λόγω του αυξημένου κινδύνου πρόκλησης σωματικών βλαβών στο χειριστή, το χλοοκοπτικό μηχανήμα δεν επιτρέπεται να χρησιμοποιηθεί για παράδειγμα στις εξής περιπτώσεις (αποσπασματική αναφορά):

- για την κοπή θάμνων και θαμνοφρακτών,
- για την κοπή χόρτου κοντά σε κράσπεδα,
- για τη φροντίδα του χλοοτάπητα επάνω σε στέγες και σε ζαρντινιέρες,

- για τον καθαρισμό πεζοδρομίων (αναρρόφηση, λειτουργία φυσητήρα, εκχιονισμός),
- για τον τεμαχισμό κλαδιών δέντρων και θαμνοφρακτών.
- για το στρώσιμο των ανωμαλιών του εδάφους, π. χ. σε φωλιές τυφλοπόντικα,
- για τη μεταφορά του κομμένου χόρτου, εκτός φυσικά από τον προβλεπόμενο για αυτή τη χρήση χορτοσυλλέκτη.

Προσοχή - Κίνδυνος ατυχήματος!

Χρησιμοποιείτε μόνο τον πρόσθετο εξοπλισμό που έχει ρητά εγκριθεί από την VIKING για προσαρμογή σ' αυτό το μηχανήμα. Επίσης, δεν επιτρέπεται να γίνουν αλλαγές στο μηχανήμα.

Στη χρήση σε δημόσιους χώρους, σε πάρκα, σε χώρους άθλησης, σε δρόμους, σε αγροτικές και γεωργικές επιχειρήσεις απαιτείται ιδιαίτερη προσοχή.



Προσοχή! Κίνδυνος υγείας λόγω των κραδασμών!

Η υπερβολική καταπόνηση από κραδασμούς μπορεί να οδηγήσει σε καρδιακά και νευρολογικά προβλήματα, ειδικά στα άτομα με προβλήματα στο κυκλοφορικό σύστημα. Απευθυνθείτε σε έναν γιατρό, εάν παρουσιαστούν ορισμένα συμπτώματα από τους κραδασμούς. Τέτοια συμπτώματα, που εμφανίζονται κυρίως στα δάκτυλα, τα χέρια και τους καρπούς των χεριών, είναι για παράδειγμα (αποσπασματική αναφορά):

- αναισθησία,
- πόνοι,
- μυϊκή ατονία,
- αποχρώσεις στην επιδερμίδα,
- μούδιασμα.

4.2 Μεταφορά



Εργάζεστε μόνο με γάντια προκειμένου να αποφύγετε τους τραυματισμούς από τα αιχμηρά μέρη του μηχανήματος.

Πριν από τη μεταφορά θέστε εκτός λειτουργίας το μηχανήμα αποσυνδέστε το ηλεκτρικό καλώδιο και ακινητοποιήστε το μαχαίρι.

Κατά την ανύψωση του μηχανήματος προσέξτε τις υποδείξεις του κεφαλαίου "Μεταφορά" (⇒ 13.).

Προσέξτε το βάρος του μηχανήματος και χρησιμοποιήστε κατάλληλα βοηθήματα φόρτωσης (ράμπα φόρτωσης, διατάξεις ανύψωσης).

Κατά την ανύψωση και τη μεταφορά αποφύγετε την επαφή με το μαχαίρι κοπής.

Μεταφέρετε το μηχανήμα μόνον αφού πρώτα κρυώσει ο κινητήρας.

Ασφαλίστε το μηχανήμα και τα πρόσθετα εξαρτήματα που μεταφέρετε μαζί μ' αυτό (π.χ. χορτοσυλλέκτη) επάνω στην επιφάνεια φόρτωσης με υλικά στερέωσης κατάλληλων διαστάσεων (ιμάντες, σχοινιά κ.λπ.).

Τηρείτε τους τοπικούς κανονισμούς που ορίζονται από τη νομοθεσία για τη μεταφορά του μηχανήματος και ειδικότερα αυτού που αφορούν την ασφάλεια φορτίου και τη μεταφορά αντικειμένων επάνω σε επιφάνειες φόρτωσης.

4.3 Προετοιμασία

Άτομα που δε γνωρίζουν τις οδηγίες χρήσης δεν επιτρέπεται να χρησιμοποιήσουν το μηχανήμα.

Δώστε προσοχή στους τοπικούς κανονισμούς που αφορούν τους χρόνους λειτουργίας και χρήσης μηχανοκίνητων εργαλείων κήπου.



Κατά τις εργασίες κοπής φοράτε κλειστά υποδήματα και μακριά παντελόνια. Μην κόβετε το χόρτο χωρίς να φοράτε υποδήματα ή όταν φοράτε πέδιλα.

Ελέγξτε προσεκτικά την περιοχή όπου θα χρησιμοποιήσετε το μηχάνημα και απομακρύνετε όλες τις πέτρες, τα κλαδιά, τα σύρματα, τα κόκαλα και όλα τα άλλα αντικείμενα που μπορεί να εκσφενδονιστούν από το μηχάνημα.

Πριν τη χρήση θα πρέπει να κάνετε έναν οπτικό έλεγχο για να βεβαιωθείτε για την άριστη κατάσταση των κοπτικών εργαλείων, των κοχλιών στερέωσης και ολόκληρου του συστήματος κοπής. Ειδικότερα θα πρέπει να ελέγξετε την ασφαλή στερέωση και την ύπαρξη ζημιών ή φθορών (⇒ 12.5).

Αντικαθιστάτε πριν από τη χρήση του μηχανήματος τα εξαρτήματα που έχουν υποστεί φθορά ή ζημιά. Οι δυσανάγνωστες ή οι φθαρμένες πινακίδες υποδείξεων και προειδοποιήσεων του μηχανήματος θα πρέπει να αντικαθίστανται άμεσα. Ο εμπορικός αντιπρόσωπος της VIKING θέτει στη διάθεσή σας εφεδρικές αυτοκόλλητες πινακίδες.

Μη θέτετε ποτέ τον κινητήρα εντός λειτουργίας εάν το μαχαίρι δεν έχει τοποθετηθεί με τον προβλεπόμενο τρόπο. Κίνδυνος υπερθέρμανσης του κινητήρα!

Μη χρησιμοποιείτε ποτέ το χλοοκοπτικό μηχάνημα εάν έχουν υποστεί ζημιά οι προστατευτικές διατάξεις, εάν δεν λειτουργεί το φρένο του κινητήρα ή εάν

λείπουν τα προστατευτικές διατάξεις, π.χ. χωρίς το στόμιο εξαγωγής ή χωρίς το χορτοσυλλέκτη.

Χρησιμοποιείτε πάντοτε για λόγους ασφαλείας έναν χορτοσυλλέκτη που δεν έχει υποστεί φθορές ή ζημιές.

Δεν επιτρέπεται η αφαίρεση ή η απομόνωση των χειριστηρίων του μηχανήματος (π.χ. με την προσάρτηση της μπάρας διακοπής του κινητήρα στην μπάρα τιμονιού).

Προσέξτε ιδιαίτερα τις υποδείξεις στο κεφάλαιο "Προσοχή - Κίνδυνοι από ηλεκτρικό ρεύμα" (⇒ 4.6).

4.4 Συμπεριφορά κατά τις χλοοκοπτικές εργασίες



Κρατήστε μακριά από την επικίνδυνη περιοχή τα τρίτα άτομα, κυρίως παιδιά και ζώα. Προσέχετε να μην εκθέτετε τρίτους σε κίνδυνο.

Μην κόβετε το χορτάρι σε θερμοκρασίες περιβάλλοντος κάτω από +5°C.

Μην κόβετε το βρεγμένο χορτάρι και μην εκτελείτε ποτέ χλοοκοπτικές εργασίες όταν βρέχει! Με το υγρό χόρτο αυξάνεται ο κίνδυνος ατυχήματος (μειωμένη σταθερότητα του χειριστή).

Να εργάζεστε πάντοτε σε συνθήκες καλού φωτισμού (τεχνητού ή φυσικού).

Για να εκκινήσετε το μηχάνημα τοποθετήστε το σε μία επίπεδη επιφάνεια. Δεν επιτρέπεται η ανατροπή του μηχανήματος κατά τη θέση του κινητήρα σε λειτουργία.

Θέτετε τον κινητήρα με προσοχή σε λειτουργία, τηρώντας τις υποδείξεις του κεφαλαίου "Θέση του μηχανήματος σε

λειτουργία" (⇒ 11.). Προσέξτε, θα πρέπει τα πόδια σας να απέχουν αρκετά από τα κοπτικά εργαλεία.

Να οδηγείτε πάντα το μηχάνημα με ταχύτητα βάδην, σε καμία περίπτωση δεν πρέπει να τρέχετε όταν εργάζεστε. Οδηγώντας γρήγορα το μηχάνημα αυξάνεται ο κίνδυνος τραυματισμών π.χ. από γλίστρημα κλπ.

Θέστε τον κινητήρα εκτός λειτουργίας,

- όταν το χλοοκοπτικό θα πρέπει κατά τη μεταφορά να ανατραπεί επάνω από άλλες επιφάνειες εκτός του χόρτου,
- όταν μετακινείτε το χλοοκοπτικό από και προς την επιφάνεια κοπής,
- πριν να αφαιρέσετε το χορτοσυλλέκτη.

Φροντίστε ώστε να στέκεστε σταθερά στο έδαφος όταν εργάζεστε σε πλαγιές. Αποφύγετε την κοπή του χόρτου σε απότομες πλαγιές για να μη χάσετε τον έλεγχο του μηχανήματος.

Να είστε ιδιαίτερα προσεκτικοί όταν αλλάζετε πορεία σε πλαγιές και εδάφη με κλίση για να μη χάσετε τον έλεγχο του μηχανήματος.

Κόβετε το χόρτο με κάθετη κατεύθυνση προς την πλαγιά, ποτέ κατά μήκος της πλαγιάς, ώστε σε περίπτωση απώλειας του ελέγχου ή πτώσης του χλοοκοπτικού μηχανήματος να μη χτυπηθείτε από αυτό.

Προσοχή - Κίνδυνος να σκοντάψετε!

Δώστε μεγάλη προσοχή όταν κινείστε όπισθεν με το μηχάνημα ή όταν το έλκετε.

Να είστε ιδιαίτερα προσεκτικοί όταν κάνετε ελιγμούς με το μηχάνημα ή όταν το τραβάτε προς το μέρος σας.

Για λόγους ασφαλείας το μηχάνημα δεν επιτρέπεται να χρησιμοποιηθεί σε πλαγιές με κλίση μεγαλύτερη από 25° (46,6 %).

Κίνδυνος τραυματισμών!

Μία κλίση πλαιγιάς 25° αντιστοιχεί σε 46,6 cm κάθετη ύψομετρική διαφορά σε μήκος 100 cm.

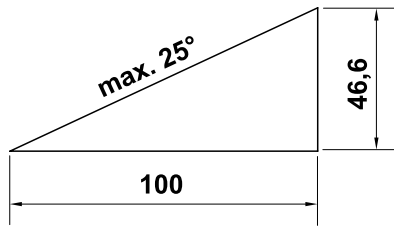

STOP

Δώστε προσοχή στην περιστροφή του εργαλείου, θα χρειαστούν αρκετά δευτερόλεπτα για την πλήρη ακινητοποίησή του.



Μην προσπαθείτε να επιθεωρήσετε το μαχαίρι ενώ το μηχάνημα βρίσκεται σε λειτουργία. Μην ανοίγετε ποτέ το στόμιο εξαγωγής χόρτου ή/και μην αφαιρείτε το χορτοσυλλέκτη όσο το μαχαίρι κοπής βρίσκεται σε λειτουργία. Το περιστρεφόμενο μαχαίρι μπορεί να προκαλέσει τραυματισμούς.

Μη στερεώνετε ποτέ αντικείμενα στο τιμόνι (π.χ. ρουχισμό εργασίας). Τα καλώδια προέκτασης δεν πρέπει να τυλίγονται γύρω από το τιμόνι.

Ελέγχετε τακτικά το μαχαίρι για την ασφαλή στερέωσή του καθώς και για τυχόν φθορές ή ζημιές (⇒ 12.5).



Προσοχή - Κίνδυνος τραυματισμών!

Μην πλησιάζετε ποτέ τα χέρια και τα πόδια σας κοντά ή κάτω από τα περιστρεφόμενα μέρη. Μην έρχεστε ποτέ σε επαφή με το περιστρεφόμενο μαχαίρι. Κρατάτε πάντοτε απόσταση από το

άνοιγμα εξαγωγής. Θα πρέπει να διατηρείτε την οριζόμενη απόσταση ασφαλείας από το τιμόνι.

Θα πρέπει να αποφεύγονται οι συχνές ενεργοποιήσεις εντός μικρού χρονικού διαστήματος. Ειδικά θα πρέπει να αποφεύγεται το "παιχνίδι" με τον διακόπτη εκκίνησης. Κίνδυνος υπερθέρμανσης του κινητήρα!

Λόγω των διακυμάνσεων της τάσης που οφείλονται στη λειτουργία αυτού του μηχανήματος, ενδέχεται να προκληθούν προβλήματα σε άλλες συσκευές που έχουν συνδεθεί στο ίδιο δίκτυο. Αυτό μπορεί να αντιμετωπιστεί με κατάλληλα μέτρα (π.χ. σύνδεση σε άλλο κύκλωμα από τις εν λόγω συσκευές, λειτουργία του μηχανήματος σε ηλεκτρικό κύκλωμα με μικρότερη αντίσταση).



Σβήστε τον κινητήρα, αποσυνδέστε το φιν από τη πρίζα και βεβαιωθείτε ότι το κοπτικό εργαλείο έχει ακινητοποιηθεί τελείως,

- πριν προβείτε στην απομάκρυνση αντικειμένων που έχουν φρακάρει στον αγωγό εξαγωγής.
- όταν το κοπτικό εργαλείο έρθει σε επαφή με ένα ξένο σώμα. Το κοπτικό εργαλείο θα πρέπει να ελεγχθεί για τυχόν ζημιές. Το χλοοκοπτικό μηχάνημα δεν επιτρέπεται να τεθεί σε λειτουργία εάν ο άξονας του μαχαίριού ή ο άξονας του κινητήρα έχει στραβώσει ή έχει υποστεί φθορές. **Κίνδυνος τραυματισμού από ελαττωματικά εξαρτήματα!**
- πριν ελέγξετε, καθαρίσετε ή εκτελέσετε εργασίες στο χλοοκοπτικό (π.χ. ρύθμιση του ύψους κοπής, αναδίπλωση/ρύθμιση του τιμονιού),

- Σε περίπτωση που το χλοοκοπτικό μηχάνημα αρχίσει να δονείται έντονα. Σ' αυτήν την περίπτωση θα πρέπει ολόκληρο το μηχάνημα, και ειδικότερα το κοπτικό εργαλείο, να ελεγχθεί για τυχόν ζημιές ή χαλαρωμένα εξαρτήματα. Τα εξαρτήματα που έχουν υποστεί ζημιές θα πρέπει να αντικατασταθούν πριν συνεχιστεί η λειτουργία, τα χαλαρωμένα εξαρτήματα θα πρέπει να στερεωθούν/βιδωθούν.
- Πριν απομακρυνθείτε από το μηχάνημα ή εάν το μηχάνημα δεν επιτηρείται.
- Πριν ανασηκώσετε ή μεταφέρετε το μηχάνημα.
- Πριν από τη μεταφορά.

Μην ανασηκώνετε και μη μεταφέρετε ποτέ το χλοοκοπτικό μηχάνημα όσο ο κινητήρας βρίσκεται σε λειτουργία ή όταν το καλώδιο ρεύματος είναι συνδεδεμένο.

Με το μηχάνημα δεν επιτρέπεται να μεταφερθούν άλλα άτομα, ειδικότερα παιδιά, ή αντικείμενα.

4.5 Συντήρηση, καθαρισμός, επισκευές και αποθήκευση



Πριν από κάθε εργασία στο χλοοκοπτικό μηχάνημα, πριν από τις ρυθμίσεις και τον καθαρισμό, αλλά και πριν ελέγξετε εάν το καλώδιο σύνδεσης έχει υποστεί φθορές ή έχει μπλεχτεί κάπου, θα πρέπει να θέσετε το μηχάνημα εκτός λειτουργίας και να τραβήξετε το καλώδιο από την πρίζα.



Σε όλες τις εργασίες στο κοπτικό εργαλείο θα πρέπει να φοράτε ανθεκτικά γάντια.

Αφήστε το μηχάνημα να κρυώσει τελείως πριν από τη φύλαξη, τις εργασίες συντήρησης και τον καθαρισμό.

Εκτελείτε μόνον τις εργασίες συντήρησης που αναφέρονται σε αυτές τις οδηγίες χρήσης. Όλες οι υπόλοιπες εργασίες συντήρησης θα πρέπει να πραγματοποιηθούν από έναν εξειδικευμένο εμπορικό αντιπρόσωπο.

Η VIKING προτείνει, οι εργασίες συντήρησης και οι επισκευές να πραγματοποιούνται μόνον από έναν εμπορικό αντιπρόσωπο της VIKING. Οι εμπορικοί αντιπρόσωποι VIKING παρακολουθούν τακτικά εκπαιδευτικά σεμινάρια και έχουν στη διάθεσή τους τις απαραίτητες τεχνικές πληροφορίες.

Εάν δεν έχετε τις απαιτούμενες γνώσεις ή χρειάζεστε κάποια βοήθεια, θα πρέπει να απευθύνεστε πάντα σε έναν εμπορικό αντιπρόσωπο (Η VIKING προτείνει τον εμπορικό αντιπρόσωπο της VIKING).

Χρησιμοποιείτε μόνο ποιοτικά εργαλεία, ανταλλακτικά και πρόσθετα εξαρτήματα. Διαφορετικά υπάρχει κίνδυνος ατυχήματος με τραυματισμούς ή βλάβες στο μηχάνημα.

Η VIKING προτείνει τη χρήση γνήσιων εργαλείων, γνήσιων ανταλλακτικών και γνήσιων εξαρτημάτων VIKING. Αυτά τα εργαλεία έχουν προσαρμοστεί ιδανικά στο μηχάνημα και στις απαιτήσεις του χρήστη. Τα γνήσια ανταλλακτικά VIKING θα τα αναγνωρίσετε από τον κωδικό ανταλλακτικού VIKING, την επιγραφή VIKING και ενδεχομένως από το αναγνωριστικό σήμα ανταλλακτικών VIKING. Στα μικρά εξαρτήματα ενδέχεται να υπάρχει μόνο το σήμα.

Διατηρείτε πάντοτε καλά σφιγμένα όλα τα παξιμάδια και τις βίδες. Έτσι θα διατηρείτε πάντα το μηχάνημά σας σε άριστη κατάσταση.

Ελέγχετε τακτικά το χορτοσυλλέκτη για τυχόν φθορές, βλάβες και για τη λειτουργικότητά του.

Σε περίπτωση που το κοπτικό εργαλείο ή το χλοοκοπτικό μηχάνημα έρθει σε επαφή με κάποιο εμπόδιο ή ξένο σώμα, θα πρέπει να θέσετε τον κινητήρα εκτός λειτουργίας, να αποσυνδέσετε το καλώδιο ρεύματος και να πραγματοποιήσετε έναν εκτεταμένο έλεγχο.

Οι δυσανάγνωστες πινακίδες υποδείξεων και προειδοποιήσεων θα πρέπει να αντικαθίστανται άμεσα. Ο εμπορικός αντιπρόσωπος της VIKING θέτει στη διάθεσή σας εφεδρικές αυτοκόλλητες πινακίδες.

Το καλώδιο τροφοδοσίας επιτρέπεται να επισκευαστεί ή να αντικατασταθεί μόνο από διπλωματούχο ηλεκτρολόγο.

Για να αποφύγετε τον κίνδυνο πυρκαγιάς, κρατήστε την περιοχή γύρω από τις εισαγωγές του αέρα ψύξης ανάμεσα στο κάλυμμα του κινητήρα και το περίβλημα καθαρή, π.χ. από χόρτα, άχυρα, βρύα, φύλλα ή γράσο.

Τα κατασκευαστικά μέρη και τα προστατευτικά συστήματα που αφαιρούνται πριν από τις εργασίες συντήρησης πρέπει αμέσως μετά την ολοκλήρωση των εργασιών να επανατοποθετηθούν στη σωστή θέση τους.

Καθαρίζετε σχολαστικά το χλοοκοπτικό μηχάνημα μετά την εργασία. Μη χρησιμοποιείτε ποτέ μηχάνημα καθαρισμού υψηλής πίεσης και μην καθαρίζετε το χλοοκοπτικό μηχάνημα κάτω από τρεχούμενο νερό (π.χ. με ένα λάστιχο ποτίσματος). Μη χρησιμοποιείτε σκληρά καθαριστικά μέσα. Αυτά τα καθαριστικά μπορούν να προκαλέσουν

φθορές στα πλαστικά και τα μέταλλα, κάτι που περιορίζει την ασφαλή λειτουργία του μηχανήματος VIKING.

Ελέγχετε τακτικά ολόκληρο το μηχάνημα, ειδικότερα πριν από την αποθήκευση του μηχανήματος πριν από μεγαλύτερες διακοπές εργασίας (χειμερινή παύση εργασιών) – για τυχόν φθορές ή ζημιές. Αντικαταστήστε τα φθαρμένα τμήματα ή τα τμήματα που έχουν υποστεί ζημιά, ώστε το μηχάνημα να βρίσκεται σε μία ασφαλή κατάσταση λειτουργίας.

Αποθηκεύστε το χλοοκοπτικό μηχάνημα σε ένα στεγνό, κλειστό χώρο, μακριά από παιδιά αφού κρυώσει.

4.6 Προσοχή - Κίνδυνοι από ηλεκτρικό ρεύμα



Προσοχή! Κίνδυνος

ηλεκτροπληξίας! Ιδιαίτερα σημαντικά για την ηλεκτρική προστασία και ασφάλεια είναι το καλώδιο ρεύματος, το φιλς, οι διακόπτες ενεργοποίησης/απενεργοποίησης και τα καλώδια σύνδεσης. Δεν επιτρέπεται να χρησιμοποιηθούν φθαρμένα καλώδια, φιλς ή σύνδεσμοι, καθώς και καλώδια σύνδεσης που δεν ανταποκρίνονται στις προδιαγραφές, προκειμένου να αποφευχθεί ο κίνδυνος ηλεκτροπληξίας. Ελέγχετε τακτικά το καλώδιο σύνδεσης για σημάδια φθοράς ή γήρανσης (ρωγμές).

Μη χρησιμοποιείτε ποτέ ένα φθαρμένο καλώδιο προέκτασης. Αντικαταστήστε τα φθαρμένα καλώδια με νέα και μην επισκευάζετε τα καλώδια προέκτασης.

Το μηχάνημα δεν επιτρέπεται να χρησιμοποιηθεί εάν έχουν φθαρεί ή υποστεί ζημιές τα καλώδια.

Κίνδυνος ηλεκτροπληξίας!

Μη συνδέετε στο ρεύμα ένα φθαρμένο καλώδιο και μην το ακουμπάτε πριν το αποσυνδέσετε από το ρεύμα.

Κίνδυνος ηλεκτροπληξίας!

Δεν επιτρέπεται να χρησιμοποιηθούν φθαρμένα καλώδια, εξαρτήματα σύνδεσης και φικς ή καλώδια σύνδεσης που δεν αντιστοιχούν στις προδιαγραφές.

Κατά τις χλοοκοπτικές εργασίες κρατάτε το καλώδιο μακριά από το μαχαίρι.

Χρησιμοποιήστε αποκλειστικά και μόνο καλώδια προέκτασης που διαθέτουν μόνωση από την υγρασία και είναι κατάλληλα για τη χρήση μαζί με το μηχάνημα (⇒ 11.1).



Ο κινητήρας είναι προστατευμένος έναντι της υγρασίας και του νερού. Παρ' όλα αυτά, το μηχάνημα δεν επιτρέπεται να χρησιμοποιείται σε υγρό περιβάλλον ή όταν βρέχει.

Μην αφήνετε το μηχάνημα σε εξωτερικούς χώρους όταν βρέχει.

Αποσυνδέστε το καλώδιο σύνδεσης τραβώντας το φικς και όχι τον κορμό του καλωδίου.

Συνδέστε το μηχάνημα μόνο σε ηλεκτρικό δίκτυο που προστατεύεται με διακόπτη διαφυγής ρεύματος με ρεύμα απόκρισης ως 30 mA. Απευθυνθείτε σε έναν ηλεκτρολόγο για περισσότερες πληροφορίες.

Εάν το μηχάνημα συνδεθεί σε μία ηλεκτρογεννήτρια, θα πρέπει να φροντίσετε ώστε να μην προκληθούν ζημιές στο χλοοκοπτικό μηχάνημα λόγω των διακυμάνσεων τάσης.

Φροντίζετε πάντοτε ώστε τα ηλεκτρικά καλώδια που χρησιμοποιούνται να προστατεύονται επαρκώς με την κατάλληλη ασφάλεια.

Για λόγους ηλεκτρικής ασφάλειας θα πρέπει το ηλεκτρικό καλώδιο να είναι πάντα σωστά τοποθετημένο στο τιμόνι (⇒ 7.2).

4.7 Απόρριψη

Βεβαιωθείτε ότι θα παραδώσετε το αχρηστευμένο μηχάνημα για απόρριψη σε ένα σημείο συλλογής απορριμμάτων. Αχρηστέψτε το μηχάνημα πριν την απόρριψη. Για να αποτρέψετε τα ατυχήματα αφαιρέστε το ηλεκτρικό καλώδιο ή το καλώδιο σύνδεσης στον κινητήρα.

Κίνδυνος τραυματισμού από το μαχαίρι κοπής!

Μην αφήνετε χωρίς επιτήρηση το χλοοκοπτικό, ακόμα και όταν είναι αχρηστευμένο. Βεβαιωθείτε ότι το μηχάνημα και το μαχαίρι φυλάσσονται μακριά από παιδιά.

5. Περιγραφή συμβόλων

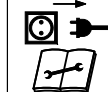
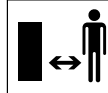

Προσοχή!

Πριν από την πρώτη θέση σε λειτουργία διαβάστε προσεκτικά τις οδηγίες χρήσης.

Κίνδυνος τραυματισμών!

Κρατήστε τα άτομα μακριά από την επικίνδυνη περιοχή.

Κίνδυνος τραυματισμών!

Προσέξτε το κοφτερό μαχαίρι κοπής. Το μαχαίρι κοπής συνεχίζει να περιστρέφεται μερικά δευτερόλεπτα μετά την απενεργοποίηση (φρένο κινητήρα/ μαχαιριού). Πριν από κάθε εργασία στο κοπτικό εργαλείο, πριν από τις εργασίες συντήρησης και καθαρισμού, πριν από τον έλεγχο εάν το καλώδιο σύνδεσης έχει υποστεί φθορές ή έχει μπλεχτεί κάπου και πριν απομακρυνθείτε από το μηχάνημα, θα πρέπει να θέσετε τον κινητήρα εκτός λειτουργίας και να τραβήξετε το καλώδιο από την πρίζα.



Κίνδυνος ηλεκτροπληξίας! Κρατάτε το καλώδιο σύνδεσης μακριά από το κοπτικό εξάρτημα.

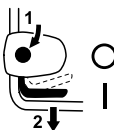

ME 339:
Εκκινήστε τον κινητήρα.

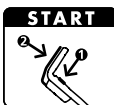

ME 339 C:
Εκκινήστε τον κινητήρα.



ME 339 C:
Σβήστε τον κινητήρα.

6. Περιεχόμενα συσκευασίας



Θέση	Περιγραφή	Τεμ.
A	Βασικό εργαλείο	1
B	Επάνω μέρος χορτοσυλλέκτη	1
C	Κάτω μέρος χορτοσυλλέκτη	1
D	Πείρος	2
	• Οδηγίες χρήσης	1
ME 339 C:		
E	Ροδέλα	2
F	Βίδα	1
G	Πείρος	1
H	Τεμάχιο σύσφιξης	2
I	Ταχυτεντωτήρας	1
ME 339:		
J	Βίδα με επίπεδη στρογγυλή κεφαλή	2
K	Οδηγός καλωδίου	1
L	Περιστρεφόμενη χειρολαβή	2
M	Κλιπ καλωδίου	1

7. Προετοιμασία του μηχανήματος για χρήση

7.1 Γενικά



Κίνδυνος τραυματισμών
Προσέξτε ιδιαίτερα τις υποδείξεις ασφαλείας στο κεφάλαιο «Για τη δική σας ασφάλεια». (⇒ 4.)

- Για την εκτέλεση όλων των εργασιών που περιγράφονται τοποθετήστε το μηχάνημα σε ένα οριζόντιο, επίπεδο και σταθερό υπόστρωμα.

7.2 Τοποθέτηση μονοκόμματου τιμονιού (ME 339 C)



- Φέρτε και κρατήστε το μονοκόμματο τιμόνι (1) στη θέση εργασίας της κονσόλας τιμονιού (2).
- Περάστε τα τεμάχια σύσφιξης (H) αριστερά και δεξιά στην κονσόλα τιμονιού (2) με τον τρόπο που απεικονίζεται. Περάστε τη ροδέλα (E) στη βίδα (F) και στη συνέχεια περάστε τη βίδα (F) από μέσα προς τα έξω, μέσα από τα τεμάχια σύσφιξης και το κάτω τμήμα τιμονιού.
- Περάστε τη ροδέλα (E).
- Τοποθετήστε τον πείρο (G) στον ταχυτανυστήρα (I) και βιδώστε και τα δύο εξαρτήματα με τη βίδα (F).

- Κλείστε τον ταχυτανυστήρα (3).
- Ο ταχυτανυστήρας (3) θα πρέπει να είναι τόσο σφιγμένος ώστε να μπορεί να κλείσει τελείως και το τιμόνι να μπορεί να σταθεροποιηθεί στην κονσόλα τιμονιού. Εάν χρειαστεί λύστε πάλι τον ταχυτανυστήρα και βιδώστε ή ξεβιδώστε πάλι τη βίδα (F).

Τοποθέτηση ηλεκτρικού καλωδίου:

- Περάστε το ηλεκτρικό καλώδιο (1) στο λαβύρινθο καλωδίου (2) της κονσόλας τιμονιού με τον τρόπο που απεικονίζεται. Δώστε προσοχή στη θέση του σφιγκτήρα καλωδίου (3) μέσα στο λαβύρινθο καλωδίου.
- Πιέστε το ηλεκτρικό καλώδιο (1) στο στήριγμα (4) της μανσέτας τιμονιού. Το ηλεκτρικό καλώδιο θα πρέπει να εφαρμόζει σφικτά επάνω στο σωλήνα τιμονιού, στην περιοχή του κάτω τμήματος τιμονιού.

7.3 Τοποθέτηση διαιρούμενου τιμονιού (ME 339)



Τοποθέτηση επάνω τμήματος τιμονιού:

- Περάστε τη βίδα με επίπεδη στρογγυλή κεφαλή (J) μέσα από τον οδηγό καλωδίου (K) και κρεμάστε το ηλεκτρικό καλώδιο (1).
- Περάστε το διαιρούμενο τιμόνι (2) στα δύο κάτω τμήματα τιμονιού (3). Περάστε τις βίδες με τη στρογγυλή επίπεδη κεφαλή (J) – δεξιά με οδηγό καλωδίου (K), αριστερά χωρίς – από μέσα προς τα έξω στις οπές και βιδώστε τις μαζί με τις περιστρεφόμενες χειρολαβές (L).

Τοποθέτηση κλιπ καλωδίου:



Κίνδυνος ηλεκτροπληξίας!

Για να μην προκληθούν φθορές στο μονωτικό υλικό του τιμονιού, πιέστε το κλιπ καλωδίου μόνο με το χέρι και μην χρησιμοποιείτε εργαλεία (π.χ. σφυρί, κατσαβίδι).

- Στερεώστε το ηλεκτρικό καλώδιο (1) με το κλιπ καλωδίου (M) στο επάνω τμήμα του τιμονιού. Στο επάνω τμήμα του τιμονιού αφήστε μία απόσταση 25 - 27 cm ανάμεσα στο κλιπ καλωδίου και το διακόπτη.

7.4 Συναρμολόγηση χορτοσυλλέκτη



- Τοποθετήστε το επάνω μέρος χορτοσυλλέκτη (B) στο κάτω μέρος χορτοσυλλέκτη (C). Προσέξτε τη σωστή τοποθέτηση στους οδηγούς (1).
- Πιέστε τον πείρο (D) από την εσωτερική πλευρά και μέσα στις προβλεπόμενες οπές.
- Κουμπώστε το επάνω μέρος του χορτοσυλλέκτη (B) πιέζοντάς το με μικρή δύναμη στο κάτω μέρος του χορτοσυλλέκτη.
- Κρεμάστε το χορτοσυλλέκτη (⇒ 8.3).

8. Χειριστήρια

8.1 Μονοκόμματο τιμόνι (ME 339 C)



Το χλοοκοπτικό μηχανήμα **ME 339 C** εξοπλίζεται με ένα ρυθμιζόμενο τηλεσκοπικό τιμόνι.



Κίνδυνος ηλεκτροπληξίας!

Το ηλεκτρικό καλώδιο θα πρέπει να στερεώνεται πάντα στη μανσέτα και την κονσόλα του τιμονιού. Όταν το τιμόνι είναι ρυθμισμένο στο μέγιστο ύψος, το ηλεκτρικό καλώδιο θα πρέπει να κρέμεται ελαφρώς στην περιοχή ρύθμισης του τηλεσκοπικού τιμονιού (⇒ 7.2).



Κίνδυνος σύνθλιψης!

Το τιμόνι μπορεί να διπλωθεί ή να συμπιχθεί λύνοντας τον ταχυτεντωτήρα. Κρατήστε το τιμόνι (1) στο ψηλότερο σημείο με το ένα χέρι, ενώ ανοίγετε τον ταχυτεντωτήρα.

I Διπλώστε το τιμόνι:

Θέση μεταφοράς (για τον καθαρισμό του μηχανήματος, για τη μεταφορά και φύλαξη):

- Ρυθμίστε το μικρότερο ύψος τιμονιού.
- Κρατήστε το τιμόνι (1) με το ένα χέρι και ανοίξτε τον ταχυτεντωτήρα (2).
- Αναδιπλώστε προς τα εμπρός το τιμόνι (1).
- Εάν χρειαστεί μπορείτε να κλείσετε τον ταχυτεντωτήρα (2) και να σταθεροποιήσετε το τιμόνι στη θέση μεταφοράς.

Θέση εργασίας (για την ώθηση του μηχανήματος):

- Διπλώστε το τιμόνι (1) προς τα πίσω και κρατήστε το με το ένα χέρι.
- Κλείστε τον ταχυτεντωτήρα (2).
- Ο ταχυτεντωτήρας (2) θα πρέπει να είναι τόσο σφιγμένος ώστε να μπορεί να κλείσει τελείως και το τιμόνι να μπορεί να σταθεροποιηθεί στην κονσόλα τιμονιού. Εάν χρειαστεί λύστε πάλι τον ταχυτεντωτήρα και βιδώστε ή ξεβιδώστε πάλι τη βίδα (3).
- Ρυθμίστε το υψηλότερο ύψος τιμονιού.

2 Ρύθμιση ύψους:

Το ύψος του τηλεσκοπικού τιμονιού μπορεί να ρυθμιστεί αδιαβάθμητα:

- Κρατήστε το επάνω τμήμα του τιμονιού (4) με το ένα χέρι και ανοίξτε τον ταχυτεντωτήρα (5).
- Τραβήξτε προς τα έξω το επάνω τμήμα τιμονιού (4) από το κάτω τμήμα τιμονιού ή αντίστοιχα σπρώξτε το μέσα στο κάτω τμήμα τιμονιού και ρυθμίστε το επιθυμητό ύψος τιμονιού.
- Κρατήστε το επάνω τμήμα του τιμονιού (4) με το ένα χέρι και κλείστε τον ταχυτεντωτήρα (5).
- Ο ταχυτεντωτήρας (5) θα πρέπει να είναι τόσο σφιγμένος ώστε να μπορεί να κλείσει τελείως και το επάνω τμήμα τιμονιού να μπορεί να σταθεροποιηθεί στο κάτω τμήμα του τιμονιού. Εάν χρειαστεί λύστε πάλι τον ταχυτεντωτήρα και γυρίστε το παξιμάδι (6).

8.2 Διαιρούμενο τιμόνι (ME 339)



Κίνδυνος σύνθλιψης!

Διπλώστε το επάνω τμήμα του τιμονιού λύνοντας τις περιστρεφόμενες χειρολαβές. Κρατάτε πάντα το επάνω τμήμα του τιμονιού (2) στο ψηλότερο σημείο με το ένα χέρι, ενώ βιδώνετε τις περιστρεφόμενες χειρολαβές.

Διπλώστε το τιμόνι:

Θέση μεταφοράς (για τον καθαρισμό του μηχανήματος, για τη μεταφορά και φύλαξη):

- Ξεβιδώστε περιστρεφόμενες χειρολαβές (1) τόσο, ώστε αυτές να μετακινούνται εύκολα πέρα-δύθε στα ατέρμονα σπειρώματα και διπλώστε προς τα εμπρός το επάνω τμήμα του τιμονιού (2).

Θέση εργασίας (για την ώθηση του μηχανήματος):

- Διπλώστε το επάνω τμήμα του τιμονιού (2) προς τα πίσω και κρατήστε το με το ένα χέρι.
- Βιδώστε τις περιστρεφόμενες χειρολαβές (1). Προσέξτε τη σωστή τοποθέτηση του οδηγού καλωδίου (3).

8.3 Χορτοσυλλέκτης



Τοποθέτηση:

- Ανοίξτε και κρατήστε ανοικτό το στόμιο εξαγωγής (1).
- Περάστε το χορτοσυλλέκτη (2) με τη ρύγχη συγκράτησης (3) στις υποδοχές (4) στην πίσω πλευρά του μηχανήματος.
- Κλείστε το στόμιο εκτόξευσης (1).

Αφαίρεση:

- Ανοίξτε και κρατήστε ανοικτό το στόμιο εκτόξευσης (1).
- Ανασηκώστε το χορτοσυλλέκτη (2) και αφαιρέστε τον προς τα πίσω.
- Κλείστε το στόμιο εκτόξευσης (1).

8.4 Κεντρική ρύθμιση ύψους κοπής



Μπορούν να ρυθμιστούν **πέντε** διαφορετικά ύψη κοπής μεταξύ **30 mm** και **70 mm**.

Σκάλα 1 = μικρότερο ύψος κοπής

Σκάλα 5 = μεγαλύτερο ύψος κοπής

Χλοοκοπτικό μηχάνημα για τη Μεγάλη Βρετανία:

Μπορούν να ρυθμιστούν **έξι** διαφορετικά ύψη κοπής μεταξύ **20 mm** και **70 mm**.

Σκάλα S = μικρότερο ύψος κοπής

Σκάλα 5 = μεγαλύτερο ύψος κοπής



Για να αποφευχθούν τυχόν ζημιές θα πρέπει το μικρότερο ύψος κοπής να χρησιμοποιείται μόνο σε απόλυτα ομαλές επιφάνειες χόρτου.

Ρύθμιση ύψους κοπής:

- Πιέστε ελαφρά το μοχλό ρύθμισης ύψους (1) απομακρύνοντάς τον από το χλοοκοπτικό μηχανήμα, μέχρι τα ρύγχη ασφάλισης (2) να απελευθερώσουν το μοχλό.
- **Μεγαλύτερο ύψος κοπής:**
Ανασηκώστε το χλοοκοπτικό μηχανήμα με το μοχλό ρύθμισης ύψους (1) (ο μοχλός μετακινείται προς τα εμπρός).
Μικρότερο ύψος κοπής:
Πιέστε προς τα κάτω το χλοοκοπτικό μηχανήμα με το μοχλό ρύθμισης ύψους (1) (ο μοχλός μετακινείται προς τα πίσω).
- Πιέστε το μοχλό ρύθμισης ύψους (1) προς το χλοοκοπτικό μηχανήμα, μέχρι τα ρύγχη ασφάλισης (2) να κουμπώσουν στο μοχλό. Το επιλεγμένο ύψος κοπής φαίνεται στο μπροστινό ρύγχος ασφάλισης (3).

9. Υποδείξεις για την εργασία

9.1 Γενικά



Κίνδυνος τραυματισμών!

Ξετυλίξτε το καλώδιο αμέσως σε περίπτωση που μπλεχτεί.

Κατά την κοπή του χόρτου φέρετε το ηλεκτρικό καλώδιο σύνδεσης πίσω σας. Τα καλώδια μπορεί να κοπούν λόγω κάποιας απροσεξίας κατά την εργασία ή να μετατραπούν σε ένα εμπόδιο στο οποίο μπορεί να σκοντάψετε. Επομένως κρύβουν έναν μεγάλο κίνδυνο ατυχημάτων. Για το λόγο αυτό εκτελείτε τις εργασίες με τέτοιο τρόπο ώστε το καλώδιο να βρίσκεται πάντοτε στην ήδη κομμένη επιφάνεια.

Ένα όμορφο και πυκνό γκαζόν επιτυγχάνεται με συχνή κοπή και με τη διατήρηση του ύψους σε χαμηλό επίπεδο.

Μην κόβετε το χόρτο πολύ κοντό όταν το κλίμα είναι ιδιαίτερα ζεστό και ξηρό, διαφορετικά το χόρτο θα καεί από τον ήλιο!

Η εικόνα κοπής είναι ιδανική όταν χρησιμοποιείτε ένα κοφτερό μαχαίρι, για το λόγο αυτό θα πρέπει να το τροχίζετε τακτικά (εμπορικός αντιπρόσωπος VIKING).

9.2 Κοπή χόρτου σε πλαγιές

Για λόγους ασφαλείας, το χλοοκοπτικό μηχανήμα θα πρέπει να χρησιμοποιείται σε εδάφη με κλίση έως 25°. Μία κλίση 25° (46,6%) αντιστοιχεί σε 46,6 cm κάθετη υψομετρική διαφορά σε οριζόντια επιφάνεια 100 cm.



11

9.3 Σωστή καταπόνηση του ηλεκτροκινητήρα

Μη θέτετε το χλοοκοπτικό μηχανήμα σε λειτουργία σε περιοχές όπου το χόρτο έχει μεγάλο ύψος ή όταν έχετε επιλέξει τη χαμηλότερη σκάλα ύψους κοπής.

Το χλοοκοπτικό μηχανήμα επιτρέπεται να καταπονηθεί τόσο ώστε να μη μειώνονται αισθητά οι στροφές του ηλεκτροκινητήρα.

Εάν οι στροφές αρχίζουν να μειώνονται αισθητά θα πρέπει να επιλέξετε ένα μεγαλύτερο ύψος κοπής και/ή να μειώσετε την ταχύτητα πρόωσης.

9.4 Εάν το μαχαίρι κοπής μπλοκάρει

Θέστε αμέσως τον κινητήρα εκτός λειτουργίας και τραβήξτε το καλώδιο από τη πρίζα. Στη συνέχεια αντιμετωπίστε τη βλάβη με τον ενδεικνυόμενο τρόπο.

9.5 Θερμική προστασία υπερφόρτισης του κινητήρα

Αν ο κινητήρας για οποιονδήποτε λόγο υπερθερμανθεί κατά την εργασία, ένα θερμικό υπερφόρτωσης θα σβήσει αυτόματα τον κινητήρα.

Πιθανές αιτίες υπερθέρμανσης:

- κοπή πολύ υψηλού γρασιδιού ή με πολύ χαμηλό ύψος κοπής,
- πολύ μεγάλη ταχύτητα προώθησης,
- ανεπαρκές καθάρισμα των σχισμών αναρρόφησης αέρα ψύξης
- φθαρμένα ή στομωμένα μαχαίρια κοπής,
- ακατάλληλο ή πολύ μακρύ καλώδιο τροφοδοσίας - πτώση τάσης (⇒ 11.1).

Επανεκκίνηση

Μετά από σύντομο χρόνο ψύξης περίπου 10 λεπτών, (ανάλογα με τη θερμοκρασία περιβάλλοντος), ξεκινήστε πάλι κανονικά το μηχάνημα (⇒ 11.).

10. Συστήματα ασφαλείας

10.1 Χειρισμός με τα δύο χέρια

Ο ηλεκτροκινητήρας μπορεί να τεθεί σε λειτουργία μόνο εάν το κουμπί εκκίνησης πατηθεί και κρατηθεί πατημένο με το δεξί χέρι και μετά τραβηχθεί με το αριστερό χέρι η μπάρα διακοπής του κινητήρα προς το τιμόνι.

10.2 Φρένο ακινητοποίησης κινητήρα

Όταν απελευθερώσετε τη μπάρα διακοπής του κινητήρα το μαχαίρι ακινητοποιείται μέσα σε λιγότερο από 3 δευτερόλεπτα.

Το ενσωματωμένο φρένο ακινητοποίησης του κινητήρα ελαχιστοποιεί τον χρόνο ακινητοποίησης μέχρι την ακινητοποίηση των μαχαιριών.

11. Θέση του εργαλείου σε λειτουργία

11.1 Ηλεκτρική σύνδεση του μηχανήματος



Κίνδυνος ηλεκτροπληξίας!

Προσέξτε ιδιαίτερα τις υποδείξεις ασφαλείας στο κεφάλαιο «Για τη δική σας ασφάλεια» (⇒ 4.).

Εάν χρησιμοποιείτε καλώδιο προέκτασης σε καρούλι θα πρέπει να ξετυλίξετε πλήρως το καλώδιο, σε διαφορετική περίπτωση μπορεί να διαπιστωθεί μείωση της απόδοσης και υπερθέρμανση λόγω ηλεκτρικής αντίστασης.

Για τη σύνδεση επιτρέπεται να χρησιμοποιούνται τουλάχιστον καλώδια τα οποία δεν θα είναι ελαφρύτερα από τα καλώδια με λαστιχένιο περίβλημα τύπου **H07 RN-F DIN/VDE 0282**.

Ελάχιστη διατομή:

έως 25 m μήκος: 3 x 1,5 mm²

έως 50 m μήκος: 3 x 2,5 mm²

Οι ακροδέκτες των καλωδίων θα πρέπει να αποτελούνται από ελαστικό υλικό ή να διαθέτουν επένδυση από ελαστικό υλικό και να ανταποκρίνονται στο πρότυπο **DIN/ VDE 0620**.

Η τάση και η συχνότητα του δικτύου θα πρέπει να συμφωνούν με τα στοιχεία που αναφέρονται στην πινακίδα τύπου ή με τις υποδείξεις του κεφαλαίου "Τεχνικά στοιχεία" (⇒ 19.).

Το καλώδιο τροφοδοσίας θα πρέπει να προστατεύεται από τις κατάλληλες ασφάλειες (⇒ 19.).

Αυτό το μηχανήμα προορίζεται για τη λειτουργία σε ένα δίκτυο ηλεκτρικής τροφοδοσίας με αντίσταση συστήματος Z_{max} στο σημείο μετάβασης (οικιακή σύνδεση) έως το πολύ **0,49 Ohm** (στα 50 Hz).

Ο χρήστης θα πρέπει να βεβαιωθεί ότι το μηχανήμα λειτουργεί μόνο σε ένα δίκτυο ηλεκτρικής τροφοδοσίας που πληροί αυτές τις προδιαγραφές. Εάν χρειαστεί μπορείτε να ενημερωθείτε από την εταιρία ηλεκτροδότησης της περιοχής σας για την αντίσταση του συστήματος.

11.2 Σφικτήρας καλωδίου



Ο σφικτήρας καλωδίου εμποδίζει κατά τη διάρκεια των εργασιών την ακούσια αποσύνδεση του καλωδίου και την πρόκληση βλάβης στο μηχανήμα.

Το καλώδιο σύνδεσης θα πρέπει για το λόγο αυτό να είναι πάντα περασμένο στο σφικτήρα καλωδίου.

- Με το καλώδιο σύνδεσης (1) σχηματίστε μία θηλιά και περάστε την από το άνοιγμα (2).
- Περάστε τη θηλιά επάνω από το άγκιστρο (3) και σφίξτε.

11.3 Θέση του χλοοκοπτικού μηχανήματος σε λειτουργία



Μη θέτετε τον κινητήρα σε λειτουργία όταν το μηχανήμα βρίσκεται σε περιοχή με ψηλό χόρτο ή όταν έχει επιλεγεί το χαμηλότερο ύψος κοπής αφού έτσι δυσκολεύει η εκκίνηση.

- Πιέστε και κρατήστε πατημένο το κουμπί εκκίνησης (1). Τραβήξτε και κρατήστε την μπάρα διακοπής του κινητήρα (2).
- Μπορείτε να αφήσετε το κουμπί εκκίνησης (1) μετά το πάτημα της μπάρας διακοπής του κινητήρα (2).

11.4 Θέση του χλοοκοπτικού μηχανήματος εκτός λειτουργίας



- Απελευθερώστε την μπάρα διακοπής του κινητήρα (1) Το μαχαίρι κοπής και ο κινητήρας ακινητοποιούνται μετά από λίγο.

11.5 Ένδειξη στάθμης πλήρωσης



Ο χορτοσυλλέκτης διαθέτει μία ένδειξη πλήρωσης (1) της στάθμης στο επάνω τμήμα του.

Το ρεύμα αέρα, που δημιουργείται από την περιστροφή του μαχαιριού και το οποίο είναι υπεύθυνο για την πλήρωση του χορτοσυλλέκτη, ανεβάζει την ένδειξη στάθμης πλήρωσης (2):
Ο χορτοσυλλέκτης γεμίζει με κομμένο χόρτο.

Όταν ο χορτοσυλλέκτης γεμίζει με χόρτο μειώνεται η ροή αέρα και η ένδειξη της στάθμης πλήρωσης (3) πέφτει:

- Εκκένωση του χορτοσυλλέκτη (⇒ 11.6).

11.6 Εκκένωση του χορτοσυλλέκτη



- Σβήστε τον κινητήρα (⇒ 11.4) και ξεκρεμάστε το χορτοσυλλέκτη (⇒ 8.3).
- Ανοίξτε το χορτοσυλλέκτη από την ασφάλεια (1) και διπλώστε προς τα επάνω το επάνω μέρος του χορτοσυλλέκτη (2).
- Κρατήστε με τον τρόπο που απεικονίζεται το χορτοσυλλέκτη από τις χειρολαβές του επάνω τμήματος (3) και του κάτω τμήματος (4) και αδειάστε τον.

12. Συντήρηση

12.1 Γενικά



Κίνδυνος τραυματισμών!

Προσέξτε ιδιαίτερα τις υποδείξεις ασφαλείας στο κεφάλαιο "Για τη δική σας ασφάλεια" (⇒ 4.).

Ετήσια συντήρηση από τον εμπορικό αντιπρόσωπο:

Το χλοοκοπτικό θα πρέπει να ελέγχεται μία φορά ετησίως από τον εμπορικό αντιπρόσωπο. Η VIKING προτείνει τον εμπορικό αντιπρόσωπο VIKING.

12.2 Καθαρισμός μηχανήματος

Χρονικό διάστημα συντήρησης: Μετά από κάθε χρήση



17

- Αφαίρεση χορτοσυλλέκτη (⇒ 8.3).



Κίνδυνος τραυματισμών!

Πριν ανατρέψετε το χλοοκοπτικό μηχανήμα τοποθετήστε το σε μία σταθερή οριζόντια και ομαλή επιφάνεια. Το μηχανήμα μπορεί να ανατραπεί στη θέση καθαρισμού κατά την εργασία. Παραμένετε πάντοτε δίπλα από το μηχανήμα. Μην εργάζεστε ποτέ εμπρός ή πίσω από το χλοοκοπτικό μηχανήμα.

Θέση καθαρισμού ME 339 C:

- Αναδίπλωση μονοκόμματος τιμονιού (⇒ 8.1).
- Ανασηκώστε το στόμιο εξαγωγής (1), ανατρέψτε το χλοοκοπτικό και αφήστε το στην κονσόλα του τιμονιού (2).
- Αφήστε το τιμόνι (3) στο έδαφος και στερεώστε το σ' αυτή τη θέση με τον ταχυτεντωτήρα (4).

Θέση καθαρισμού ME 339:

- Αναδίπλωση διαιρούμενου τιμονιού (⇒ 8.2).
- Ανατρέψτε το χλοοκοπτικό και στηρίξτε το στα κάτω τμήματα του τιμονιού (5).

Υποδείξεις για τον καθαρισμό:

Καθαρίζετε σχολαστικά το μηχανήμα μετά από κάθε χρήση. Η σωστή φροντίδα προστατεύει το μηχανήμα σας από ζημιές και επιμηκύνει τη διάρκεια ζωής του.

Καθαρίστε καλά την εισαγωγή αέρα ψύξης (σχισμές αναρρόφησης) μεταξύ του καλύμματος του κινητήρα και του κάτω μέρους του πλαισίου από τις ακαθαρσίες για να εξασφαλίσετε τη σωστή ψύξη του κινητήρα.

Καθαρίστε το μαχαίρι κοπής.

Καθαρίστε το κάτω μέρος του χλοοκοπτικού μηχανήματος με βούρτσα και νερό. Αφαιρέστε προηγουμένως τα κατάλοιπα χόρτου που έχουν προσκολληθεί στο άνοιγμα εκτόξευσης με μία βέργα.

Μη ρίχνετε ποτέ νερό στα μηχανικά μέρη, τις μονώσεις, τα σημεία έδρασης και τα ηλεκτρικά μέρη του μηχανήματος, όπως είναι οι διακόπτες. Σε διαφορετική περίπτωση το επακόλουθο θα είναι μία ακριβή επισκευή.

Εάν οι βρωμιές δεν μπορούν να αφαιρεθούν με νερό, με βούρτσα ή με ένα πανί, η VIKING προτείνει τη χρήση ενός ειδικού καθαριστικού (π.χ. ειδικό καθαριστικό STIHL).

12.3 Ηλεκτροκινητήρας και τροχοί

Ο ηλεκτροκινητήρας δεν απαιτεί συντήρηση.

Τα ρουλεμάν των τροχών δεν χρειάζονται συντήρηση.

12.4 Επάνω τμήμα του τιμονιού ME 339

Χρονικό διάστημα συντήρησης: Πριν από κάθε χρήση

Το επάνω τμήμα του τιμονιού έχει επενδυθεί με μονωτικό υλικό. Σε περίπτωση που αυτή η επένδυση υποστεί φθορές θα πρέπει να αντικαταστήσετε το επάνω τμήμα του τιμονιού.

12.5 Συντήρηση του μαχαίριού κοπής



18

Χρονικό διάστημα συντήρησης: Πριν από κάθε χρήση

- Γυρίστε το χλοοκοπτικό στη θέση καθαρισμού (⇒ 12.2).
- Καθαρίστε το μαχαίρι κοπής (1) και ελέγξτε το για ζημιές (ρωγμές ή αυλακώσεις) και φθορές, εάν χρειαστεί, αντικαταστήστε το.

- Μετρήστε το πάχος του μαχαριού σε τουλάχιστον 5 σημεία με ένα παχύμετρο (2). Ειδικότερα, θα πρέπει να είναι εξασφαλισμένο το ελάχιστο πάχος και στην περιοχή των πτερυγίων του μαχαριού.
- Τοποθετήστε τον χάρακα (3) στην μπροστινή ακμή του μαχαριού και μετρήστε την τροχισμένη επιφάνεια.

Όρια φθοράς:

Το πάχος του μαχαριού θα πρέπει σε κάθε σημείο να είναι τουλάχιστον **1,6 mm**.

Οι λάμες επιτρέπεται να τροχιστούν το πολύ μέχρι **5 mm**.

Εάν στο χλοοκοπτικό δεν έχει τοποθετηθεί το συνοδευτικό μαχαίρι, αλλά π. χ. το αλεστικό μαχαίρι του προαιρετικού εξοπλισμού, ισχύουν άλλα όρια φθοράς (βλέπε οδηγίες χρήσης **Kit 339**).



Κίνδυνος τραυματισμών!

Ένα φθαρμένο ή ελαττωματικό μαχαίρι μπορεί να σπάσει και να προκαλέσει σοβαρούς τραυματισμούς. Για το λόγο αυτό θα πρέπει να τηρούνται οι υποδείξεις για τη συντήρηση του μαχαριού.

Ειδικότερα το χλοοκοπτικό μηχάνημα δεν επιτρέπεται να τεθεί σε λειτουργία, όταν τα εξαρτήματα του συστήματος κοπής (αποτελούμενο από μαχαίρι κοπής, βίδα μαχαριού και υποδοχή μαχαριού) έχουν υποστεί φθορές ή ζημιές.

Τα μαχαίρι φθείρεται με διαφορετικό τρόπο ανάλογα με τον τόπο και τον τρόπο χρήσης. Εάν χρησιμοποιείτε το μηχάνημα σε αμμώδες έδαφος ή συχνά υπό συνθήκες ξηρασίας, το μαχαίρι καταπονείται περισσότερο και φθείρεται γρηγορότερα.

Όταν αλλάζετε το μαχαίρι κοπής, θα πρέπει να αλλάζετε πάντοτε και τη βίδα μαχαριού (4).

2 Συναρμολόγηση:



Κίνδυνος τραυματισμών!

Το μαχαίρι κοπής (2) επιτρέπεται να τοποθετηθεί μόνο με τον τρόπο που απεικονίζεται. Οι γλώσσες (6) πρέπει να δείχνουν προς τα κάτω και τα κυρτά πτερύγια του μαχαριού προς τα επάνω.

Η προβλεπόμενη ροπή σύσφιξης των βιδών του μαχαριού των **10 - 15 Nm** θα πρέπει να τηρηθεί ακριβώς αφού από αυτήν εξαρτάται η ασφαλής στερέωση του κοπτικού εργαλείου. Ασφαλίστε τη βίδα μαχαριού (3) επιπλέον με **Loctite 243**.

- Καθαρίστε την επιφάνεια στήριξης του μαχαριού και του χιτωνίου του μαχαριού.
- Τοποθετήστε το μαχαίρι κοπής (2) με τις κυρτές ακμές να κοιτούν προς τα επάνω. Τα ρύγχι συγκράτησης (4) θα πρέπει να τοποθετηθούν στις οπές (5) του μαχαριού κοπής.
- Χρησιμοποιήστε ένα κατάλληλο ξύλο (1) για να κρατήσετε κόντρα το μαχαίρι κοπής (2).
- Σφίξτε τη βίδα μαχαριού (3) με μία ροπή **10 - 15 Nm**.

12.6 Αφαίρεση και τοποθέτηση μαχαριού κοπής



Για να αποφύγετε τις φθορές στη βίδα του μαχαριού χρησιμοποιήστε το κατάλληλο εξάγωνο καρυδάκι (22 mm) για το λύσιμο ή το βίδωμα.

1 Αποσυναρμολόγηση:

- Χρησιμοποιήστε ένα κατάλληλο ξύλο (1) για να κρατήσετε κόντρα το μαχαίρι κοπής (2).
- Ξεβιδώστε τη βίδα μαχαριού (3) και αφαιρέστε το μαχαίρι κοπής (2).

12.7 Τρόχισμα του μαχαιριού κοπής



Κίνδυνος τραυματισμών!

Ελέγξτε το μαχαίρι για τυχόν φθορές πριν την επανατοποθέτησή του. Το μαχαίρι πρέπει να αντικατασταθεί εάν φέρει αυλακώσεις και ρωγμές, εάν οι λάμες έχουν τροχιστεί περισσότερο από 5 mm ή εάν το μαχαίρι είναι σε κάποιο σημείο λεπτότερο από 1,6 mm (⇒ 12.5).

Η VIKING προτείνει να αναθέσετε το τρόχισμα του μαχαιριού σε έναν εμπορικό αντιπρόσωπο. Η λειτουργία του μηχανήματος περιορίζεται εάν το μαχαίρι τροχιστεί λάθος (λανθασμένη γωνία τροχίσματος, σφάλμα ζυγοστάθμισης κλπ.).

Οδηγίες τροχίσματος:

- Αφαίρεση μαχαιριού κοπής (⇒ 12.6).
- Ψύχετε το μαχαίρι κατά το τρόχισμα, π.χ. με νερό. Δεν πρέπει να εμφανιστεί μια μπλε απόχρωση. Σε αυτή την περίπτωση μειώνεται σημαντικά η κοπτική ικανότητα του μαχαιριού.
- Τροχίστε ομοιόμορφα το μαχαίρι, προκειμένου να αποφύγετε τους κραδασμούς.
- Τηρείτε τη γωνία τροχίσματος των 30°.
- Μετά τη διαδικασία ακονίσματος αφαιρέστε με λεπτό γυαλόχαρτο τα γρέζια που έχουν σχηματιστεί στην ακμή κοπής.

12.8 Φύλαξη (χειμερινή παύση εργασιών)

Φυλάσσετε το μηχάνημα σε ένα στεγνό, κλειστό και καθαρό από σκόνες χώρο. Βεβαιωθείτε ότι το μηχάνημα βρίσκεται μακριά από τα παιδιά.

Αποθηκεύστε το χλοοκοπτικό μηχάνημα μόνο σε κατάσταση ασφαλούς λειτουργίας, εάν χρειαστεί αναδιπλώστε το τιμόνι.

Διατηρήστε σφιγμένα όλα τα παξιμάδια, τους πείρους και τις βίδες, αντικαταστήστε τις υποδείξεις κινδύνου και προειδοποίησης του μηχανήματος εάν έχουν γίνει δυσανάγνωστες και ελέγξτε ολόκληρο το μηχάνημα για φθορές ή ζημιές. Αντικαταστήστε τα φθαρμένα ή ελαττωματικά μέρη.

Οι βλάβες του μηχανήματος θα πρέπει να αποκατασταθούν πλήρως πριν από την αποθήκευση.

Σε περίπτωση ακινητοποίησης του χλοοκοπτικού μηχανήματος για μεγαλύτερο χρονικό διάστημα (χειμερινή παύση εργασιών) θα πρέπει να δοθεί σημασία στα παρακάτω σημεία:

- Καθαρίστε σχολαστικά όλα τα εξωτερικά μέρη του μηχανήματος.
- Λίπανση ή γρασαρίσμα όλων των κινητών μερών.

13. Μεταφορά

13.1 Μεταφορά και στερέωση χλοοκοπτικού μηχανήματος



20



Κίνδυνος τραυματισμών!

Προσέξτε ιδιαίτερα τις υποδείξεις ασφαλείας στο κεφάλαιο «Για τη δική σας ασφάλεια» (⇒ 4.).

Μεταφορά του μηχανήματος:

- Ανασηκώνετε το χλοοκοπτικό μηχάνημα αποκλειστικά και μόνο από τις λαβές μεταφοράς (1, 2). Φροντίζετε πάντα για επαρκή απόσταση του χλοοκοπτικού από το σώμα, ειδικότερα από τα πόδια σας.
- Μεταφέρετε το χλοοκοπτικό μηχάνημα με το ένα χέρι στην επάνω λαβή μεταφοράς (2) και με το άλλο χέρι στην κάτω λαβή μεταφοράς (1),

ή

- μεταφέρετε το χλοοκοπτικό μηχάνημα με το ένα χέρι από την επάνω λαβή μεταφοράς (2).

Πρόσδεση του μηχανήματος:

- Ασφαλίστε το χλοοκοπτικό μηχάνημα με τα κατάλληλα μέσα στερέωσης επάνω στην επιφάνεια φόρτωσης.
- Στερεώστε τα συρματόσχοινα ή τους μιάντες στις χειρολαβές (1, 2).

14. Προστασία περιβάλλοντος



Το κομμένο χόρτο δεν πρέπει να απορρίπτεται αλλά να διατίθεται για χώνευση.

Οι συσκευασίες, το μηχάνημα και τα πρόσθετα εξαρτήματα κατασκευάζονται από ανακυκλώσιμα υλικά και θα πρέπει να απορρίπτονται ανάλογα.

Η φιλική προς το περιβάλλον απόρριψη και ο διαχωρισμός των απορριμμάτων βοηθάει στην επαναχρησιμοποίηση ανακυκλώσιμων υλικών. Για το λόγο αυτό, μετά την πάροδο της συνηθισμένης διάρκειας χρήσης, το μηχάνημα θα πρέπει να παραδίδεται σε κάποιο κέντρο συλλογής υλικών. Για την απόρριψη προσέξτε ιδιαίτερα τις υποδείξεις στο κεφάλαιο "Απόρριψη" (⇒ 4.7).

Απευθυνθείτε σε ένα κέντρο ανακύκλωσης ή στον εμπορικό αντιπρόσωπο για να μάθετε πώς γίνεται η σωστή απόρριψη αυτών των προϊόντων.

15. Ελαχιστοποίηση φθορών και αποφυγή βλαβών

Παρακαλούμε τηρήστε οπωσδήποτε τις υποδείξεις που ακολουθούν, προκειμένου να αποτρέψετε τις βλάβες και την υπερβολική φθορά του εργαλείου VIKING:

1. Αναλώσιμα υλικά

Πολλά μέρη του εργαλείου VIKING, ακόμη και μετά από προβλεπόμενη χρήση, παρουσιάζουν φυσιολογική φθορά και θα πρέπει να αντικατασταθούν εγκαίρως, ανάλογα με τον τρόπο και τη διάρκεια χρήσης.

Εδώ συμπεριλαμβάνονται εκτός των άλλων:

- Μαχαίρι
- Χορτοσυλλέκτης

2. Τήρηση των υποδείξεων των οδηγιών χρήσης

Η χρήση, η συντήρηση και η αποθήκευση του εργαλείου VIKING θα πρέπει να πραγματοποιούνται προσεκτικά και με τον τρόπο που αναφέρεται σε αυτές τις οδηγίες χρήσης. Όλες οι βλάβες και οι ζημιές που προκλήθηκαν από τη μη τήρηση των υποδείξεων ασφαλείας, χειρισμού και συντήρησης, βαρύνουν αποκλειστικά και μόνο το χρήστη.

Αυτό ισχύει ειδικά για:

- ακατάλληλο καλώδιο προέκτασης (διατομή).
- λανθασμένη ηλεκτρική σύνδεση (τάση).
- μη εγκεκριμένες από τη VIKING μετατροπές του προϊόντος.
- χρήση εργαλείων ή εξαρτημάτων που είναι χαμηλής ποιότητας, ακατάλληλα ή μη εγκεκριμένα για το μηχάνημα.

- μη προβλεπόμενη χρήση του προϊόντος.
- χρήση του προϊόντος σε αθλητικές δραστηριότητες ή διαγωνισμούς.
- Έμμεσες ζημιές που προκαλούνται από συνεχιζόμενη χρήση του προϊόντος με ελαττωματικά εξαρτήματα.

3. Εργασίες συντήρησης

Όλες οι εργασίες που αναφέρονται στην παράγραφο "Συντήρηση" θα πρέπει να διεξάγονται σε τακτά χρονικά διαστήματα.

Σε περίπτωση που αυτές οι εργασίες δεν μπορούν να πραγματοποιηθούν από το χρήστη, θα πρέπει να δοθεί σχετική εντολή εργασιών σε έναν εμπορικό αντιπρόσωπο.

Η VIKING προτείνει οι εργασίες συντήρησης και οι επισκευές να πραγματοποιούνται μόνον από έναν εμπορικό αντιπρόσωπο της VIKING.

Οι εμπορικοί αντιπρόσωποι VIKING παρακολουθούν τακτικά εκπαιδευτικά σεμινάρια και έχουν στη διάθεσή τους τις απαραίτητες τεχνικές πληροφορίες.

Εάν δεν πραγματοποιηθούν αυτές οι εργασίες, μπορεί να προκληθούν ζημιές, για τις οποίες ευθύνεται αποκλειστικά και μόνο ο χρήστης.

Εδώ συμπεριλαμβάνονται μεταξύ άλλων:

- Ζημιές στον κινητήρα λόγω ανεπαρκούς καθαρισμού της εισαγωγής αέρα ψύξης (εγκοπές αναρρόφησης).
- Διαβρώσεις και άλλες επακόλουθες ζημιές από τη μη προβλεπόμενη σωστή αποθήκευση και φύλαξη.

- Βλάβες στο μηχάνημα από τη χρήση ανταλλακτικών χαμηλής ποιότητας.
- Ζημιές λόγω μη έγκαιρης ή ανεπαρκούς συντήρησης ή ζημιές από εργασίες συντήρησης και επισκευής που δεν πραγματοποιήθηκαν στα συνεργεία των εμπορικών αντιπροσώπων.

16. Συνηθισμένα ανταλλακτικά

Μαχαίρι

6320 702 0100

Βίδα μαχαιριού

6310 710 2800



Τα εξαρτήματα στερέωσης του μαχαιριού κοπής (π. χ. βίδα μαχαιριού) θα πρέπει να αλλαχθούν κατά την αντικατάσταση του μαχαιριού ή τη συναρμολόγηση του μαχαιριού. Τα ανταλλακτικά διατίθενται από τους εμπορικούς αντιπροσώπους της VIKING.

17. Σχεδιάγραμμα ηλεκτρικών ζεύξεων



- 1 Ηλεκτρική σύνδεση
 - 2 Διακόπτης θέσης εντός/εκτός λειτουργίας
 - 3 Φις
 - 4 Πυκνωτής
 - 5 Κινητήρας
- BL** μπλε
BR καφέ

18. Πιστοποιητικό συμβατότητας CE του κατασκευαστή

Εμείς στη

VIKING GmbH
Hans Peter Stihl-Straße 5
A 6336 Langkampfen/Kufstein

πιστοποιούμε ότι το εργαλείο

Χλοοκοπτικό μηχάνημα, χειροκίνητο και ηλεκτρικό (ME)

Εταιρεία κατασκευής: VIKING
Τύπος: ME 339.0
ME 339.0 C

Αναγνώριση σειράς 6320

είναι εναρμονισμένο με τις παρακάτω Ευρωπαϊκές Οδηγίες:
2000/14/EC, 2002/96/EC, 2004/108/EC, 2006/95/EC, 2006/42/EC, 2011/65/EC

Το προϊόν έχει σχεδιαστεί και κατασκευαστεί σύμφωνα με τα ακόλουθα πρότυπα:
EN 60335-1, EN 60335-2-77

Εφαρμοζόμενη διαδικασία αξιολόγησης συμβατότητας:
Παράρτημα VIII (2000/14/EC)

Όνομα και διεύθυνση της κοινοποιημένης αρχής:

TÜV Rheinland LGA Products GmbH
Tillystraße 2
D-90431 Nürnberg

Σύνταξη και φύλαξη των τεχνικών εγγράφων:
Johann Weiglhofer
VIKING GmbH

Το έτος κατασκευής και ο αριθμός σειράς αναγράφονται στην πινακίδα τύπου του εργαλείου.

Μετρημένη στάθμη ηχητικής απόδοσης:
92,5 dB(A)

Εγγυημένη στάθμη ηχητικής απόδοσης:
93 dB(A)

Langkampfen,
2014-01-02 (EEEE-MM-HH)

VIKING GmbH

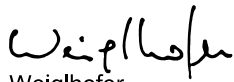

Weiglhofer

Διευθυντής Έρευνας και Εξέλιξης
Προϊόντων

19. Τεχνικά στοιχεία

ME 339.0 / ME 339.0 C:

Αναγνώριση σειράς	6320
Κινητήρας, τύπος κατασκευής	Ηλεκτροκινητήρας
Κατασκευαστής	Cleva
Τύπος	AC Κινητήρας γενικής χρήσης
Τάση	230 V~
Λήψη ισχύος	1200 W
Συχνότητα	50 Hz
Ασφάλεια	5 A
Κατηγορία προστασίας	II
Βαθμός προστασίας	IPX 4
Κοπτικό εργαλείο	Μπάρα μαχαιριού
Πλάτος κοπής	37 cm
Αριθμός στροφών της διάταξης κοπής	3200 στροφές/λεπτό
Σύμφωνα με την Οδηγία 2000/14/EC:	
Εγγυημένη στάθμη θορύβου $L_{WA,d}$	93 dB(A)
Σύμφωνα με την Οδηγία 2006/42/EC:	
Στάθμη ηχοπίεσης στη θέση εργασίας	
L_{pA}	79 dB(A)
Ανασφάλεια K_{pA}	1 dB(A)
Κίνηση μαχαιριού	μόνιμη
Ροπή σύσφιξης βίδας στερέωσης μαχαιριού	10 - 15 Nm
Ø τροχού μπροστά	150 mm
Ø τροχού πίσω	180 mm
Χορτοσυλλέκτης	40 l
Ύψος κοπής	30 - 70 mm

ME 339.0 / ME 339.0 C:

Ύψος κοπής (μόνο για τη Μεγάλη Βρετανία) 20 - 70 mm

ME 339.0:

Αναφερόμενη χαρακτηριστική τιμή ταλαντώσεων κατά EN 12096:
Τιμή μέτρησης a_{hw} 0,82 m/sec²
Ανασφάλεια K_{hw} 0,41 m/sec²
Μέτρηση κατά EN 20643
M/Π/Υ 122/42/107 cm
Βάρος 14 kg
Βάρος (μόνο για τη Μεγάλη Βρετανία) 15 kg

ME 339.0 C:

Αναφερόμενη χαρακτηριστική τιμή ταλαντώσεων κατά EN 12096:
Τιμή μέτρησης a_{hw} 0,55 m/sec²
Ανασφάλεια K_{hw} 0,28 m/sec²
Μέτρηση κατά EN 20643
M/Π/Υ 128/42/107 cm
Βάρος 14 kg

20. Εντοπισμός βλαβών

- ✳ Αναζητήστε ενδεχομένως έναν εμπορικό αντιπρόσωπο, η VIKING προτείνει τον εμπορικό αντιπρόσωπο της VIKING.

Βλάβη:

Ο κινητήρας δεν λειτουργεί

Πιθανή αιτία:

- Δεν υπάρχει τροφοδοσία τάσης
- Βλάβη στην πρίζα/καλώδιο σύνδεσης ή το διακόπτη
- Δεν έχει πατηθεί το κουμπί εκκίνησης
- Ο κινητήρας καταπονείται υπερβολικά λόγω ψηλού ή βρεγμένου χόρτου
- Έχει ενεργοποιηθεί η προστασία του κινητήρα
- Το περίβλημα του μηχανήματος έχει βουλώσει
- Βλάβη στην ασφάλεια του φικς (έκδοση GB)

Αντιμετώπιση:

- Ελέγξτε την ασφάλεια (⇒ 11.1)
- Ελέγξτε ή αντικαταστήστε το καλώδιο/φικς/διακόπτη (⇒ 11.1)
- Πιέστε το κουμπί εκκίνησης (⇒ 11.3)
- Μη θέτετε τον κινητήρα σε λειτουργία όταν το μηχανήμα βρίσκεται σε περιοχή με ψηλό χόρτο, προσαρμόστε το ύψος κοπής (⇒ 8.4)
- Αφήστε το μηχανήμα να κρυσώσει (⇒ 9.5)
- Καθαρίστε το περίβλημα του χλοοκοπτικού (⇒ 12.2)
- Αντικαταστήστε την ασφάλεια στο φικς (✳)

Βλάβη:

Συχνή ενεργοποίηση ασφάλειας δικτύου

Πιθανή αιτία:

- ακατάλληλο καλώδιο ηλεκτρικής σύνδεσης
- Υπερφόρτωση δικτύου
- Το μηχανήμα καταπονείται υπερβολικά κατά την κοπή ψηλού ή βρεγμένου χόρτου

Αντιμετώπιση:

- Χρησιμοποιήστε κατάλληλο καλώδιο σύνδεσης (⇒ 11.1)
- Συνδέστε το μηχανήμα σε άλλο ηλεκτρικό κύκλωμα
- Προσαρμόστε το ύψος και την ταχύτητα κοπής στις υπάρχουσες συνθήκες (⇒ 8.4)

Βλάβη:

Έντονοι κραδασμοί κατά τη διάρκεια λειτουργίας

Πιθανή αιτία:

- Έχει χαλαρώσει η βίδα του μαχαιριού
- Το μαχαίρι δεν είναι ζυγοσταθμισμένο

Αντιμετώπιση:

- Σφίξτε τη βίδα του μαχαιριού (⇒ 12.6)
- Τροχίστε (ζυγοσταθμίστε) το μαχαίρι ή αντικαταστήστε το (⇒ 12.7)

Βλάβη:

Προβληματική κοπή, το χόρτο κιτρινίζει

Πιθανή αιτία:

- φθαρμένα ή στομωμένα μαχαίρια κοπής
- Η ταχύτητα προώθησης είναι μεγάλη σε σχέση με το ύψος κοπής

Αντιμετώπιση:

- Αντικαταστήστε ή τροχίστε το μαχαίρι (⇒ 12.7)
- Μειώστε την ταχύτητα προώθησης και/ή επιλέξτε το σωστό ύψος κοπής (⇒ 8.4)

Βλάβη:

Δυσκολία στη θέση του κινητήρα σε λειτουργία ή μειωμένη απόδοση κινητήρα

Πιθανή αιτία:

- Κοπή ψηλού ή βρεγμένου χόρτου
- Το περίβλημα του συγκροτήματος κοπής έχει βουλώσει

Αντιμετώπιση:

- Προσαρμόστε το ύψος και την ταχύτητα κοπής στις υπάρχουσες συνθήκες (⇒ 8.4)
- Καθαρίστε το περίβλημα (πριν τον καθαρισμό τραβήξτε το καλώδιο από τη πρίζα) (⇒ 12.2)

Βλάβη:

Το κανάλι εκτόξευσης έχει βουλώσει

Πιθανή αιτία:

- Το μαχαίρι έχει φθαρεί
- Κοπή ψηλού ή βρεγμένου χόρτου

Αντιμετώπιση:

- Αντικαταστήστε το μαχαίρι (⇒ 12.7)
- Προσαρμόστε το ύψος και την ταχύτητα κοπής στις υπάρχουσες συνθήκες (⇒ 8.4)

Уважаемые покупатели!

Большое спасибо за то, что Вы выбрали высококачественное изделие компании VIKING.

Это изделие было изготовлено по самым современным технологическим методам и в соответствии с мерами по обеспечению качества продукции, ведь наша цель считается достигнутой только в случае полного удовлетворения покупателя.

Если у Вас имеются вопросы по Вашему устройству, то обращайтесь, пожалуйста, к Вашему дилеру или непосредственно в нашу компанию.

Мы надеемся, что работа с устройством компании VIKING доставит Вам удовольствие



Dr. Peter Pretzsch

Директор

1. Содержание

О пользовании данной инструкцией по эксплуатации	380	Общая информация	390
Общая информация	380	Косьба на склонах	391
Варианты для различных стран	380	Правильная нагрузка электродвигателя	391
Указание по чтению инструкции по эксплуатации	380	При блокировке ножа косилки	391
Описание устройства	381	Устройство тепловой защиты двигателя от перегрузки	391
Техника безопасности	381	Защитные устройства	391
Общие сведения	381	Управление обеими руками	391
Транспортировка	382	Тормоз остановки двигателя	391
Подготовительные мероприятия	383	Введение устройства в работу	392
Действия при косьбе	383	Подсоединение к электрической сети	392
Техническое обслуживание, очистка, ремонт и хранение	385	Ограничитель длины кабеля	392
Предупреждение – опасность из-за электрического тока	385	Включение газонокосилки	392
Утилизация	386	Выключение газонокосилки	392
Описание символов	387	Индикатор заполнения	392
Комплект поставки	387	Опустошение травосборника	393
Подготовка устройства к работе	388	Техническое обслуживание	393
Общая информация	388	Общая информация	393
Монтаж односторонней ведущей ручки (ME 339 C)	388	Очистка устройства	393
Монтаж двухсторонней ведущей ручки (ME 339)	388	Электродвигатель и колеса	394
Сборка травосборника	388	Верхняя часть ведущей ручки ME 339	394
Элементы управления	389	Техническое обслуживание ножа косилки	394
Односторонняя ведущая ручка (ME 339 C)	389	Демонтаж и монтаж ножа косилки	394
Двухсторонняя ведущая ручка (ME 339)	389	Заточка ножа косилки	395
Травосборник	390	Хранение в зимний период	395
Централизованная регулировка высоты срезания	390	Транспортировка	396
Рекомендации по работе	390	Перенос и закрепление газонокосилки	396
		Охрана окружающей среды	396
		Сведение к минимуму износа и предотвращение повреждений	396
		Стандартные запчасти	397
		Электросхема соединений	397

Декларация изготовителя о соответствии директивам ЕС	398
Технические данные	398
Поиск неисправностей	399
График сервисного обслуживания	400
Подтверждение передачи	400
Подтверждение сервисного обслуживания	400

2. О пользовании данной инструкцией по эксплуатации

2.1 Общая информация

Данная инструкция по эксплуатации является **переводом оригинальной инструкции по эксплуатации** производителя согласно директиве EG 2006/42/ЕС.

Фирма VIKING постоянно работает над усовершенствованием ассортимента своей продукции, поэтому мы оставляем за собой право на изменения внешнего вида поставляемых изделий, технологии и оснащения.

Вследствие этого претензии в отношении технических данных или рисунков этой брошюры не принимаются.

2.2 Варианты для различных стран

Фирма VIKING поставляет устройства в зависимости от страны назначения с разными штекерами и переключателями.

На рисунках изображены устройства с евроштекерами, подключение к сети устройств с другими типами штекеров производится аналогичным путем.

2.3 Указание по чтению инструкции по эксплуатации

На рисунках и в текстах описывается определенная последовательность операций.

В данной инструкции по эксплуатации поясняются все пиктограммы, которые нанесены на устройстве.

Направление взгляда:

Направление взгляда, принятое в инструкции по эксплуатации при употреблении терминов «слева» и «справа»:

Пользователь стоит за устройством и смотрит вперед по направлению движения.

Ссылка на главу:

Для ссылок на соответствующие главы и подразделы с целью подробных объяснений используется стрелка. В следующем примере приведена ссылка на главу: (⇒ 2.1)

Обозначение разделов текста:

Описанные указания могут выглядеть, как в следующих примерах.

Операции, требующие вмешательства пользователя:

- Ослабить винт (1) с помощью отвертки, нажать рукоятку (2) ...

Общее перечисление:

- Применение изделия для спортивных мероприятий или конкурсов

Тексты с дополнительной значимостью:

Разделы текста с дополнительной значимостью помечены в инструкции по эксплуатации одним из приведенных далее символов для обращения на них особого внимания.

 **Опасность!** Предупреждает об опасности несчастных случаев и получения тяжелых травм для людей. Требуется соблюдать определенные правила поведения и воздерживаться от нарушений.

 **Предупреждение!** Опасность травматизма для людей. Соблюдение определенных правил поведения предотвращает возможные или вероятные травмы.

 **Осторожно!** Получения легких травм или нанесения материального ущерба можно избежать, соблюдая определенные правила поведения.

 **Указание** Информация для оптимального использования устройства и предотвращения возможных ошибок управления.

Тексты с ссылками на рисунки:

Рисунки, поясняющие пользование устройством, находятся в самом начале инструкции по эксплуатации.

Символ фотоаппарата служит для связи рисунков на страницах с рисунками с соответствующей частью текста в инструкции по эксплуатации.



3. Описание устройства



- 1 Верхняя часть ведущей ручки
- 2 Нижняя часть ведущей ручки
- 3 Корпус
- 4 Кожух двигателя
- 5 Заднее колесо
- 6 Переднее колесо
- 7 Травосборник
- 8 Верхняя транспортировочная ручка
- 9 Нижняя транспортировочная ручка
- 10 Откидная крышка
- 11 Поворотная ручка
- 12 Быстродействующий фиксирующий рычаг
- 13 Рычаг остановки двигателя
- 14 Рукоятка регулировки высоты
- 15 Ограничитель длины кабеля
- 16 Подключение к сети
- 17 Пусковая кнопка
- 18 Заводская табличка

4. Техника безопасности

4.1 Общие сведения



При работе с газонокосилкой следует обязательно соблюдать данные требования по технике безопасности.



Перед первым применением необходимо внимательно прочитать инструкцию по эксплуатации и сохранять ее для дальнейшего использования.

Ознакомьтесь с элементами управления и особенностями применения устройства.

Перед первым использованием устройства продавец или другой уполномоченный специалист должен провести инструктаж.

Запрещается работать с газонокосилкой после употребления лекарств, алкогольных напитков или наркотиков, которые могут оказать негативное влияние на реакции работающего.

Запрещается пользоваться косилкой детям и подросткам до 16 лет или другим лицам, которые незнакомы с инструкцией по эксплуатации. Местные предписания могут определять минимальный возраст пользователя.

Нельзя косить, если поблизости находятся люди, особенно дети, а также животные.

Не следует забывать, что пользователь несет ответственность за несчастные случаи с другими лицами или за их собственность.

Устройство можно передавать (одалживать) только тем пользователям, которые знакомы с данной моделью и умеют обращаться с ним. Передавать устройство следует всегда вместе с инструкцией по эксплуатации.

Это устройство не предназначено для пользования лицами (в особенности детьми) с физическими, психическими или умственными недостатками, а также с недостаточным опытом и/или недостаточными знаниями, за исключением, если они находятся под наблюдением лица, ответственного за их безопасность, или получают от него указания по применению устройства. Для того чтобы исключить вероятность игр с устройством, дети постоянно должны быть под присмотром.

Внимание – опасность несчастных случаев!

Газонокосилка разработана для индивидуального пользования и предназначена только для скашивания газонов, иное применение, которое может привести к опасным последствиям или повреждению устройства, запрещено.

Из-за опасности получения травм пользователем газонокосилку запрещается, например, применять (неполное перечисление):

- для подрезки веток, зеленых ограждений и кустов,
- для подрезки вьющихся растений,
- для ухода за растениями на крышах и в ящиках на балконах,

- для очистки дорожек (отсасывания пыли, сдувания листьев, уборки снега),
- для измельчения обрезков деревьев и кустарников,
- для выравнивания поверхности почвы, например, при наличии земляных холмиков, сделанных кротами,
- для транспортировки срезанной травы, кроме подачи ее в предназначенный для этого травосборник.

Внимание – опасность несчастных случаев!

Разрешается применять только те принадлежности, которые поставляются компанией VIKING, или специально согласованные с компанией VIKING. Запрещается выполнять также какие-либо изменения устройства.

Особую осторожность следует проявлять при применении устройства в зонах зеленых насаждений, парках, на спортплощадках, на улицах и предприятиях лесного и сельского хозяйств.



Внимание! Опасность для здоровья вследствие вибраций!

Чрезмерная нагрузка, вызванная вибрациями, может привести к нанесению ущерба для системы кровообращения и нервной системы, в особенности у лиц с нарушениями кровообращения. При появлении симптомов, которые могут появиться из-за вибрационной нагрузки, необходимо обратиться к врачу. Подобные симптомы, например,

появляются в основном в пальцах, на руках или запястных суставах (неполное перечисление):

- потеря чувствительности,
- боли,
- миастения,
- дисхромия кожи,
- неприятные явления формикации.

4.2 Транспортировка



Во избежание травм острыми частями устройства следует работать в перчатках.

Перед транспортировкой следует выключить устройство, отсоединить сетевой кабель и дождаться полной остановки ножа.

При подъеме устройства соблюдать требования главы "Транспортировка" (⇒ 13.).

Учитывать вес устройства и при необходимости использовать для погрузки подходящие средства (погрузочные платформы, подъемные приспособления).

При подъеме и переносе не допускать прикосновений к ножу косилки.

Устройство транспортировать только при остывшем двигателе.

Устройство и транспортируемые узлы устройства (например, травосборник) должны быть зафиксированы на погрузочной платформе с помощью достаточного количества крепежных средств (ремней, тросов и т. д.).

При транспортировке устройства необходимо соблюдать местные законодательные предписания, в особенности по безопасности погрузки и транспортировке предметов на погрузочных платформах.

4.3 Подготовительные мероприятия

Запрещается пользоваться устройством лицам, не ознакомившимся с руководством по эксплуатации.

Для моторизованных устройств по уходу за садовыми участками следует соблюдать муниципальные предписания по продолжительности работы.



При косьбе следует всегда носить прочную обувь и длинные брюки. Не косить босиком или в сандалиях.

Следует тщательно осмотреть участок, на котором будет работать устройство, и убрать все камни, палки, проволоку, кости и другие посторонние предметы, которые могут быть отброшены устройством.

Перед использованием необходимо визуально проверять состояние режущего инструмента, крепежных винтов и всего режущего механизма, особое внимание обратить на надежность фиксации, контролировать отсутствие повреждений и износа (⇒ 12.5).

Перед использованием устройства следует заменить изношенные или поврежденные детали. Поврежденные или нечеткие наклейки на устройстве с предупреждениями и указаниями об имеющихся опасностях необходимо

вовремя обновлять. Наклейки для замены имеются в наличии в специализированном центре VIKING.

Запрещается включать двигатель без правильно установленного ножа. Опасность перегрева двигателя!

Запрещается использовать косилку с поврежденными защитными приспособлениями, без функционирующего тормоза двигателя, а также без защитных приспособлений, например, без откидной крышки или устройства для сбора травы.

По соображениям безопасности нельзя использовать поврежденный травосборник.

Установленные на устройстве переключатели приспособления запрещается удалять или шунтировать (например, связывая рычаг остановки двигателя на ведущей ручке).

Следует соблюдать требования главы "Предупреждение – опасности из-за электрического тока" (⇒ 4.6).

4.4 Действия при косьбе



В опасной зоне запрещено присутствие посторонних лиц, в особенности детей и животных. Выполнять работы осмотрительно, что позволит исключить возможную опасность для других лиц.

Не следует косить при температурах окружающей среды ниже 5°C.

Не косите мокрую траву, а также никогда не косите во время дождя. Кошение мокрой травы может привести к несчастному случаю (неустойчивое положение пользователя).

Косите только при дневном свете или при хорошем освещении.

Для пуска устройства его следует поставить на ровную поверхность. При запуске двигателя запрещается опрокидывать устройство.

Запуск двигателя производите с осторожностью, соблюдая указания главы «Введение устройства в работу» (⇒ 11.). Ноги должны находиться на достаточном расстоянии от режущего инструмента.

Передвигайтесь с устройством только в темпе шага – при работе быстрое передвижение запрещено. Вследствие быстрого перемещения возрастает опасность несчастных случаев из-за спотыкания, скольжения и т. п.

Выключите двигатель,

- если косилку нужно слегка наклонить при транспортировке по участку, лишенному травы,
- при перемещении косилки к скашиваемому участку и обратно,
- перед снятием травосборника.

Всегда следите за правильным положением устройства на склонах. Не косите на слишком крутых склонах, чтобы не потерять контроль над устройством.

Проявляйте особую осторожность при изменении направления движения на склоне с тем, чтобы не потерять контроль над устройством.

Двигаться следует поперек склона, никогда не косите вниз или вверх по склону, чтобы при возможной потере контроля над устройством не попасть под движущуюся косилку.

Внимание – опасность споткнуться!
Соблюдайте особую осторожность при движении назад и при подтягивании косилки.

Будьте особо осторожны, если Вы поворачиваете устройство или подвигаете его к себе.

Из соображений безопасности запрещено использовать устройство на склонах с подъемом более 25° (46,6 %).

Опасность получения травм!

Угол наклона 25° соответствует подъему 46,6 см на каждые 100 см по горизонтали.

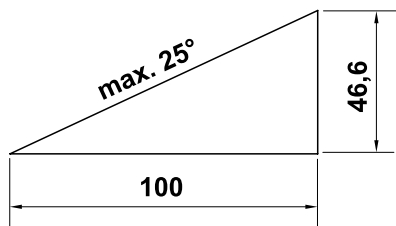

STOP

Обратите внимание на то, что до полной остановки рабочий инструмент еще несколько секунд движется по инерции.



Не пытайтесь осматривать нож во время работы косилки. Запрещается открывать

откидную крышку и/или снимать травосборник до полной остановки ножа косилки. Вращающийся нож может стать причиной телесных повреждений.

Никогда не закрепляйте предметы на ведущей ручке (например, рабочую одежду). Не допускать наматывания удлинительного кабеля вокруг ведущей ручки.

Регулярно проверяйте фиксацию ножа, отсутствие повреждений и износа (⇒ 12.5).



Внимание – опасность получения травм!

Никогда нельзя класть руки или ноги на вращающиеся детали или под них. Запрещено прикасаться к вращающемуся ножу. Необходимо всегда находиться на некотором расстоянии от отверстия для выброса травы. Необходимо всегда сохранять безопасное расстояние от устройства, обеспеченное ведущей ручкой.

Необходимо избегать частых включений в течение короткого периода времени, в особенности не допускайте «игры» с пусковой кнопкой. Опасность перегрева двигателя!

В результате колебаний напряжения, вызванных этим устройством при пуске, в случае неблагоприятных параметров сети можно повредить другое оборудование, подключенное к той же электрической цепи. Для предотвращения подобной ситуации необходимо принять соответствующие меры (например, подключение данного оборудования к другой электрической цепи, работа устройства в электрической цепи с более низким полным сопротивлением).



Выключите двигатель, выньте сетевой штекер и убедитесь в полной остановке режущего инструмента,

- перед тем как выполнить разблокирование или устранить забивания в канале выброса;

- Если режущий инструмент задел какой-либо посторонний предмет, необходимо проверить его на возможные повреждения. Запрещается приводить в действие газонокосилку с поврежденным или погнутым ножевым валом или валом двигателя. **Опасность травмирования из-за дефектных деталей!**

- перед проверкой косилки, очисткой или перед выполнением рабочих операций на косилке, (например, перед настройкой высоты срезания, откидыванием/установкой ведущей ручки в заданное положение);
- в случае появления у косилки непривычно сильных вибраций. Все устройство, в особенности режущий инструмент необходимо всегда проверять на отсутствие повреждений и недостаточно закрепленных деталей. Перед дальнейшей эксплуатацией следует заменить поврежденные детали, недостаточно закрепленные детали соответственно закрепить или затянуть.
- если Вы оставляете устройство или если оно находится без надзора;
- перед подъемом или переносом устройства;
- перед транспортировкой.

Запрещается поднимать или переносить косилку с работающим двигателем или с подключенным к электросети сетевым кабелем.

На устройстве запрещается перевозить людей, в частности детей или предметы.

4.5 Техническое обслуживание, очистка, ремонт и хранение

 Перед всеми работами на устройстве, перед его установкой или очисткой, или перед проверкой соединительного провода на отсутствие переплетений или повреждений, необходимо выключить косилку и вынуть вилку из сети.



При всех работах с режущим механизмом необходимо надевать прочные перчатки.

Перед установкой на хранение в закрытом помещении, перед работами по техническому обслуживанию и очистке дайте устройству остыть.

Выполняйте только те работы по техобслуживанию, которые описаны в данной инструкции по эксплуатации. Все другие работы должны производиться специализированным центром.

Компания VIKING рекомендует выполнять работы по техобслуживанию и ремонту только в специализированном центре VIKING. Специализированные сервисные центры VIKING регулярно предлагают курсы и предоставляют техническую информацию.

При нехватке необходимых знаний или вспомогательных средств всегда обращайтесь в специализированный центр (компания VIKING рекомендует специализированный сервисный центр VIKING).

Применяйте только оригинальные инструменты, комплектующие и запчасти. В противном случае

возможны несчастные случаи, приводящие к травмам или повреждению устройства.

Компания VIKING рекомендует применять оригинальные инструменты, оригинальные принадлежности и запасные части VIKING. Они по своим качествам оптимально соответствуют устройству и требованиям пользователя.

Оригинальные запасные части VIKING опознаются по номеру запасной части VIKING, по надписи VIKING и при необходимости по знаку запасных частей VIKING. На маленьких деталях знак может стоять также отдельно.

Для того чтобы устройство работало надежно, следует затягивать все гайки, болты и винты до упора.

Регулярно проверяйте приспособление для сбора травы на отсутствие износа, повреждений и на работоспособность.

Если режущий инструмент или газонокосилка задела какое-либо препятствие или посторонний предмет, то необходимо остановить двигатель, вынуть вилку из сети и произвести осмотр.

Наклейки на устройстве с предупреждениями и указаниями об имеющихся опасностях, ставшие неразборчивыми, необходимо обновлять. Наклейки для замены имеются в наличии в специализированном центре VIKING.

Сетевой соединительный кабель разрешается заменять только авторизованными специалистами сервисного центра.

Во избежание возгорания область вентиляционных отверстий между кожухом двигателя и корпусом должна

быть чистой, например, от травы, соломы, мха, листьев или вытекшей смазки.

В случае снятия каких-либо деталей или защитных приспособлений во время проведения работ по техобслуживанию их необходимо немедленно снова установить на место в соответствии с предписаниями.

После работы газонокосилку тщательно очистить. Запрещается использовать аппарат высокого давления для очистки, а также промывать газонокосилку струями воды (например, при помощи садового шланга). Запрещается использовать агрессивные чистящие средства. Такие средства могут повредить пластмассу и металл, что может вызвать нарушение безопасной эксплуатации устройства VIKING.

Регулярно проверяйте все устройство – особенно перед установкой его на хранение перед длительным перерывом в эксплуатации (в зимний период) – на отсутствие износа и повреждений. Для того чтобы устройство всегда работало надежно, следует немедленно заменять изношенные или поврежденные детали.

Остывшую газонокосилку необходимо надежно хранить в сухом закрытом помещении, недоступном для детей.

4.6 Предупреждение – опасность из-за электрического тока



Внимание! Опасность поражения электрическим током! Особенно важными для обеспечения

электробезопасности являются сетевой и соединительный кабели, сетевая вилка, выключатель. Чтобы исключить возможность поражения электрическим током, запрещается использовать кабели, соединители и вилки, соединительные кабели, имеющие повреждения или несоответствующие предписаниям. Поэтому регулярно проверяйте соединительный кабель на отсутствие повреждений и износа (трещины на изоляции).

Никогда не используйте поврежденный удлинительный кабель. Поврежденные кабели следует заменять новыми, нельзя производить ремонт удлинительных кабелей.

Запрещается пользоваться устройством, если кабели повреждены или изношены.

Опасность поражения электрическим током!

Запрещено подключать поврежденный кабель к сети и прикасаться к поврежденному кабелю, пока он не отсоединен от сети.

Опасность поражения электрическим током!

Не разрешается использовать сетевой кабель, соединители и вилки, имеющие повреждения, или несоответствующие предписаниям.

При косьбе кабель должен находиться на безопасном расстоянии от ножа.

Следует использовать только удлинительные кабели во влагозащитном исполнении, подходящие для применения с устройством (⇒ 11.1).



Хотя приводной двигатель защищен от водяных брызг, газонокосилку запрещается использовать во время дождя, а также при мокрой траве.

Запрещено оставлять устройство под дождем.

Вилку соединительного кабеля надо вынимать из розетки, а не тянуть за соединительный кабель.

Устройство подключать только к блоку электропитания, который защищен автоматическим предохранительным выключателем, срабатывающим при появлении утечки тока (ток отключения макс. 30 мА). Более подробную информацию можно получить у электромонтажника.

Если устройство подключено к источнику питания, то необходимо следить за тем, чтобы не допустить повреждений косилки из-за колебаний тока.

Всегда следить за тем, чтобы используемые сетевые кабели имели достаточную защиту.

Для обеспечения электробезопасности электрокабель должен быть всегда правильно установлен на ведущей ручке (⇒ 7.2).

4.7 Утилизация

Следует обеспечить правильную утилизацию отслужившего устройства. Перед утилизацией устройство следует привести в непригодное состояние. Для предотвращения несчастных случаев, в первую очередь, удалить сетевой кабель или электрокабель выключателя к двигателю.

Опасность получения травм из-за ножа косилки!

Кроме того, никогда не оставляйте отслужившую газонокосилку без присмотра. Удостоверьтесь, что устройство и нож косилки хранятся в недоступном для детей месте.

5. Описание символов



Внимание!

Перед первым применением прочитайте инструкцию по эксплуатации.



Опасность получения травм!

Запрещено присутствие посторонних лиц в рабочей зоне.

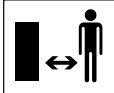

Опасность получения травм!

Обращаться осторожно с острым ножом косилки. Нож косилки продолжает вращаться по инерции в течении нескольких секунд после выключения (тормоз двигателя/ ножа). Двигатель следует выключить и вынуть вилку из сети: перед работами с режущим инструментом, а также перед работами по техническому обслуживанию и очистке, перед проверкой соединительного кабеля на отсутствие запутывания или повреждения и перед тем, как оставить устройство.

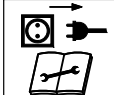

Опасность поражения электрическим током!

Соединительный кабель должен находиться на безопасном расстоянии от режущего механизма.

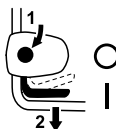

ME 339:

Запустить двигатель.



ME 339 C:

Запустить двигатель.



ME 339 C:

Остановить двигатель.

6. Комплект поставки



Поз.	Наименование	Шт.
A	Базовое устройство	1
B	Верхняя часть травосборника	1
C	Нижняя часть травосборника	1
D	Палец	2
•	Инструкция по эксплуатации	1
ME 339 C:		
E	Шайба	2
F	Винт	1
G	Болт	1
H	Зажим	2
I	Быстросействующий фиксирующий рычаг	1
ME 339:		
J	Винт с полупотайной головкой	2
K	Держатель кабеля	1
L	Поворотная ручка	2
M	Зажим кабеля	1

7. Подготовка устройства к работе

7.1 Общая информация



Опасность получения травм

Следует соблюдать предписания по технике безопасности в главе «Техника безопасности» (⇒ 4.).

- Для выполнения всех описанных работ устройство должно быть горизонтально установлено на ровном и твердом основании.

7.2 Монтаж односторонней ведущей ручки (ME 339 C)



- Установить одностороннюю ведущую ручку (1) в рабочее положение в консоли ведущей ручки (2) и удерживать ее.
- Вставить зажимы (H) слева и справа в консоль ведущей ручки (2), как изображено на рисунке. Надеть шайбу (E) на винт (F) и вставить винт (F) изнутри наружу в зажимы и нижнюю часть ведущей ручки.
- Надеть шайбу (E).
- Установить палец (G) в быстродействующий фиксирующий рычаг (I) и закрепить их вместе винтом (F).

- Закрыть быстродействующий фиксирующий рычаг (3).
- Быстродействующий фиксирующий рычаг (3) необходимо затянуть так, чтобы он мог полностью закрыться, тогда ведущая ручка надежно зафиксирована в консоли ведущей ручки. В случае необходимости быстродействующий фиксирующий рычаг следует опять отпустить и завинтить или отвинтить винт (F).

Монтаж электрокабеля:

- Вставить электрокабель (1) в кабельный канал (2) на консоли ведущей ручки, как изображено на рисунке. Соблюдать правильное положение кабельной стяжки (3) в кабельном канале.
- Вдавить электрокабель (1) в держатель (4) на манжете ведущей ручки. Электрокабель должен плотно прилегать к трубке ведущей ручки в зоне нижней части ручки.

7.3 Монтаж двухсторонней ведущей ручки (ME 339)



Монтаж верхней части ведущей ручки:

- Установить винт с полупотайной головкой (J) в держатель кабеля (K) и вставить электрокабель (1).
- Установить двухстороннюю ведущую ручку (2) на обе нижние части ведущей ручки (3). Вставить винты с полупотайной головкой (J) – справа с держателем кабеля (K), слева без держателя кабеля – в отверстия изнутри наружу и закрепить, завинтив поворотные ручки (L) до отказа.

Установка зажима кабеля:



Опасность поражения электрическим током!

Чтобы не повредить изолирующее покрытие ведущей ручки, зажим кабеля нажимать только рукой и не использовать для этого инструменты (например, молоток, отвертку).

- Закрепить электрокабель (1) на верхней части ведущей ручки зажимом для кабеля (M). На верхней части ведущей ручки сохранять расстояние 25 - 27 см между зажимом кабеля и выключателем.

7.4 Сборка травосборника



- Установить верхнюю часть травосборника (B) на нижнюю часть травосборника (C). Следить за правильным положением направляющих (1).
- Пальцы (D) следует вдавить изнутри в предусмотренные для этого отверстия.
- Слегка нажимая на верхнюю часть травосборника (B), защелкнуть ее в нижней части травосборника.
- Подвесить травосборник (⇒ 8.3).

8. Элементы управления

8.1 Односторонняя ведущая ручка (ME 339 C)



Газонокосилка **ME 339 C** оснащена регулируемой телескопической ведущей ручкой.



Опасность поражения электрическим током!

Электрокабель должен быть всегда зафиксирован в манжете ведущей ручки и консоли ведущей ручки. Если установлена максимальная высота ведущей ручки, то электрокабель должен слегка провисать в зоне регулирования телескопической ведущей ручки (⇒ 7.2).



Риск защемления!

Ведущую ручку можно откинуть или сложить, открыв быстродействующий фиксирующий рычаг. Поэтому во время открытия быстродействующего фиксирующего рычага всегда следует удерживать рукой верхнюю часть ведущей ручки (1) в наивысшем положении.

1 Откидывание ведущей ручки:

Транспортировочное положение (для очистки устройства, удобной транспортировки и компактного хранения):

- Установить минимальную высоту ведущей ручки .
- Удерживать одной рукой ведущую ручку (1) и открыть быстродействующий фиксирующий рычаг (2).
- Откинуть ведущую ручку (1) вперед.
- При необходимости можно закрыть быстродействующий фиксирующий рычаг (2) и зафиксировать ведущую ручку в транспортировочном положении.

Рабочее положение (для перемещения устройства вручную):

- Откинуть ведущую ручку (1) назад и удерживать ее рукой.
- Закрыть быстродействующий фиксирующий рычаг (2).
- Быстродействующий фиксирующий рычаг (2) необходимо затянуть так, чтобы он мог полностью закрыться, тогда ведущая ручка надежно зафиксирована в консоли ведущей ручки. В случае необходимости быстродействующий фиксирующий рычаг следует опять отпустить и завинтить или отвинтить винт (3).
- Установить высоту ведущей ручки.

2 Регулировка высоты:

Высота телескопической ведущей ручки может регулироваться бесступенчато:

- Удерживать верхнюю часть ведущей ручки (4) рукой и открыть быстродействующий фиксирующий рычаг (5).
- Вынуть верхнюю часть ведущей ручки (4) из нижней части или вставить ее в нижнюю часть ручки и установить требуемую высоту ведущей ручки.
- Удерживать верхнюю часть ведущей ручки (4) рукой и закрыть быстродействующий фиксирующий рычаг (5).
- Быстродействующий фиксирующий рычаг (5) необходимо затянуть так, чтобы он мог полностью закрыться, тогда верхняя часть ведущей ручки надежно зафиксирована в нижней части ведущей ручки. В случае необходимости быстродействующий фиксирующий рычаг следует опять открыть и закрутить гайку с накаткой (6).

8.2 Двухсторонняя ведущая ручка (ME 339)



Риск защемления!

Откинуть верхнюю часть ведущей ручки можно, отвинтив поворотные ручки. Поэтому при завинчивании поворотных ручек всегда следует удерживать рукой верхнюю часть ведущей ручки (2) в наивысшем положении.

Откидывание ведущей ручки:

Положение при транспортировке (для очистки устройства, удобной транспортировки и компактного хранения):

- Поворотные ручки (1) завернуть настолько, чтобы они слегка могли двигаться в проточках, и откинуть вперед верхнюю часть ведущей ручки (2).

Рабочее положение (для перемещения устройства вручную):

- Откинуть верхнюю часть ведущей ручки (2) назад и удерживать ее рукой.
- Закрутить поворотные ручки (1) до отказа. Следить за правильным положением держателя кабеля (3).

8.3 Травосборник



Установка:

- Открыть откидную крышку (1) и удерживать ее.
- Подвесить травосборник (2), вставив фиксирующие выступы (3) в крепежные элементы (4) на обратной стороне устройства.
- Закрыть откидную крышку (1).

Снятие:

- Открыть откидную крышку (1) и удерживать ее.
- Приподнять травосборник (2) и снять назад.
- Закрыть откидную крышку (1).

8.4 Централизованная регулировка высоты срезания



Можно устанавливать **пять** различных уровней высоты срезания от **30 мм до 70 мм**.

Уровень 1 = минимальная высота срезания

Уровень 5 = максимальная высота срезания

Газонокосилка для Великобритании:

Можно устанавливать **шесть** различных уровней высоты срезания от **20 мм до 70 мм**.

Уровень S = минимальная высота срезания

Уровень 5 = максимальная высота срезания



Чтобы не допустить повреждений, минимальную высоту срезания следует использовать лишь на газонных участках с ровной поверхностью.

Установка высоты срезания:

- Слегка отжать рукоятку регулировки высоты (1) от газонокосилки так, чтобы освободить рукоятку от фиксирующих выступов (2).
- **Максимальная высота срезания:** Приподнять газонокосилку за рукоятку регулировки высоты (1) (рукоятка перемещается вперед). **Минимальная высота срезания:** Надавить вниз на газонокосилку, используя рукоятку регулировки высоты (1), (рукоятка перемещается назад).
- Нажать рукоятку регулировки высоты (1) к газонокосилке, чтобы фиксирующие выступы (2) вошли в рукоятку. Выбранный уровень высоты срезания можно видеть на самом переднем фиксирующем выступе (3).

9. Рекомендации по работе

9.1 Общая информация



Опасность получения травм! Появляющиеся переплетения кабеля следует распутывать без промедления.

Во время косьбы соединительный кабель должен находиться позади пользователя. Соединительные кабели можно при косьбе случайно порезать или споткнуться об них. В связи с этим имеется большой риск несчастного случая. Вследствие вышеуказанного скашивания производить только в таких условиях, чтобы соединительный кабель всегда лежал видимым на уже скошенном участке.

Чтобы иметь красивый газон с густой травой необходимо часто подрезать траву, скашивая ее коротко.

При жарком и сухом климате не следует слишком коротко подрезать траву, так как газон на солнце выгорает и приобретает непривлекательный вид!

Наиболее красивый вид стриженного газона обеспечивается в результате использования острого ножа, поэтому его необходимо регулярно затачивать (в специализированном центре VIKING).

9.2 Косьба на склонах



Из соображений безопасности газонокосилку следует применять на склонах только с наклоном не более 25°. Наклон 25° (46,6%) соответствует вертикальному подъему 46,6 см при 100 см горизонтали.

9.3 Правильная нагрузка электродвигателя

Не включать газонокосилку в высокой траве или при самой низкой высоте срезания.

Газонокосилку разрешается нагружать только таким образом, чтобы частота вращения электродвигателя при этом снижалась незначительно.

При снижающейся частоте вращения выбрать более высокий уровень высоты срезания и/или уменьшить скорость движения.

9.4 При блокировке ножа косилки

Немедленно выключить двигатель и вынуть вилку из сети. Затем устранить причину неисправности.

9.5 Устройство тепловой защиты двигателя от перегрузки

Если при работе возникает перегрузка двигателя, то встроенное устройство тепловой защиты от перегрузки автоматически отключает двигатель.

Причины перегрузки:

- косьба слишком высокой травы или слишком низко установленная высота срезания,
- слишком высокая скорость движения,
- некачественная очистка канала охлаждающего воздуха (канал всасывания)
- нож косилки затуплен или изношен,
- неподходящий или слишком длинный соединительный кабель (падение напряжения) (⇒ 11.1).

Повторный ввод в эксплуатацию

Приблизительно через 10 мин. остывания (зависит от температуры окружающей среды) следует вновь нормально включить устройство (⇒ 11.).

10. Защитные устройства

10.1 Управление обеими руками

Электродвигатель можно включить лишь в том случае, если пусковую кнопку нажать правой рукой и удерживать ее в нажатом положении, а затем левой рукой потянуть рычаг остановки двигателя к ведущей ручке.

10.2 Тормоз остановки двигателя

После отпущания рычага остановки двигателя нож косилки полностью останавливается менее чем через 3 секунды.

Встроенный механизм тормоза остановки двигателя сокращает время движения по инерции до полной остановки ножа.

11. Введение устройства в работу

11.1 Подсоединение к электрической сети

Опасность поражения электрическим током!

Следует соблюдать предписания по технике безопасности в главе "Техника безопасности" (⇒ 4.).

При применении кабельного барабана соединительный кабель должен быть полностью раскручен, иначе из-за электрического сопротивления могут возникнуть потери мощности и перегрев.

В качестве соединительных кабелей разрешается применять только кабели, которые имеют изоляцию не хуже, чем провода в обрезиненных трубках **H07 RN-F DIN/VDE 0282**.

Минимальное поперечное сечение:
до 25 м длиной: 3 x 1,5 мм²
до 50 м длиной: 3 x 2,5 мм²

Соединители соединительного кабеля должны быть выполнены из резины или обтянуты резиной и соответствовать стандарту **DIN/VDE 0620**.

Напряжение и частота сети должны совпадать с данными на заводской табличке или данными в главе „Технические данные“ (⇒ 19.).

Сетевой соединительный кабель должен быть достаточно защищен (⇒ 19.).

Данное устройство предназначено для эксплуатации в сети с полным сопротивлением системы $Z_{\text{макс}}$. в пункте распределения (абонентское ответвление) с максимальным значением **0,49 Ом** (при 50 Гц).

Пользователь должен удостовериться, что устройство работает только в электрической сети, соответствующей указанным условиям. В случае необходимости полное сопротивление системы можно узнать в местной службе электроснабжения.

11.2 Ограничитель длины кабеля



Во время работы ограничитель длины кабеля предотвращает непреднамеренное отключение соединительного кабеля и, таким образом, возможное повреждение электроразъема на устройстве.

Поэтому соединительный кабель должен быть вставлен в ограничитель длины кабеля.

- Соединительный кабель (1) сложить в петлю и вставить его в отверстие (2).
- Надеть петлю на крюк (3) и затянуть.

11.3 Включение газонокосилки



 Не следует запускать двигатель в высокой траве или при самой низкой высоте срезания, так как это осложняет запуск.

- Нажать пусковую кнопку (1) и удерживать ее в нажатом положении. Рычаг остановки двигателя (2) потянуть к ведущей ручке и удерживать.
- Пусковую кнопку (1) можно отпускать после нажатия рычага остановки двигателя (2).

11.4 Выключение газонокосилки



- Отпустить рычаг остановки двигателя (1). После кратковременного движения по инерции двигатель и нож косилки полностью останавливаются.

11.5 Индикатор заполнения



На верхней части травосборника установлен индикатор заполнения (1).

Воздушный поток, возникающий за счет вращения ножа косилки и способствующий заполнению травосборника травой, приподнимает индикатор заполнения (2): Травосборник заполняется срезанной травой.

Если травосборник заполнен травой, то воздушный поток уменьшается и индикатор заполнения опускается (3):

- Опустошить заполненный травосборник (⇒ 11.6).

11.6 Опустошение травосборника



- Выключить двигатель (⇒ 11.4) и снять травосборник (⇒ 8.3).
- Открыть травосборник за фиксирующую планку (1), и откинуть вверх верхнюю часть травосборника (2).
- Удерживать травосборник за ручки в верхней части (3) и в нижней части травосборника (4), как изображено на рисунке, и опустошить.

12. Техническое обслуживание

12.1 Общая информация



Опасность получения травм!
Следует соблюдать предписания по технике безопасности в главе "Техника безопасности" (⇒ 4.).

Ежегодное техническое обслуживание в специализированном центре:

Газонокосилку следует ежегодно проверять в специализированном центре. Компания VIKING рекомендует специализированный центр VIKING.

12.2 Очистка устройства



Периодичность технического обслуживания: после каждого применения

- Снять травосборник (⇒ 8.3).



Опасность получения травм!
Перед опрокидыванием поставить косилку на твердое, горизонтальное и ровное основание. При работах устройство может занять положение чистки. Следует стоять всегда сбоку от устройства. Нельзя выполнять работы, находясь перед или за косилкой.

Положение чистки ME 339 C:

- Откинуть одностороннюю ведущую ручку (⇒ 8.1).
- Поднять откидную крышку (1), опрокинуть газонокосилку и поставить на консоль ведущей ручки (2).
- Оставить ведущую ручку (3) на грунте и зафиксировать ее в этом положении быстродействующим фиксирующим рычагом (4).

Положение чистки ME 339:

- Откинуть двухстороннюю ведущую ручку (⇒ 8.2).
- Опрокинуть газонокосилку и поставить ее на нижние части ведущей ручки (5).

Рекомендации по чистке:

Устройство необходимо тщательно очищать после каждого применения. Правильный уход за устройством защищает его от повреждений и увеличивает срок службы.

Чтобы обеспечить достаточное охлаждение двигателя, следует очищать от загрязнений канал охлаждающего воздуха (каналы всасывания) между кожухом двигателя и нижней частью корпуса.

Очистить нож косилки.

Очистить щеткой и водой нижнюю поверхность косилки. Удалить собравшиеся остатки травы в корпусе и канале выброса деревянной палочкой.

Никогда не направлять струи воды на узлы двигателя, уплотнения и опорные места, а также на компоненты электрооборудования, как, например,

выключатели. При несоблюдении вышеуказанного следствием может стать дорогостоящий ремонт.

Если загрязнения не удается удалить с помощью воды, щетки или тряпки, то VIKING рекомендует применять специальный очиститель (например, специальный очиститель STIHL).

12.3 Электродвигатель и колеса

Электродвигатель не требует технического обслуживания.

Подшипники колес не требуют технического обслуживания.

12.4 Верхняя часть ведущей ручки ME 339

Периодичность технического обслуживания: перед каждым применением

Верхняя часть ведущей ручки имеет изолирующее покрытие. При возникновении повреждений верхнюю часть ведущей ручки необходимо заменить.

12.5 Техническое обслуживание ножа косилки



Интервал технического обслуживания: перед каждым применением

- Опрокинуть газонокосилку в положение чистки (⇒ 12.2).
- Очистить нож косилки (1) и проверить отсутствие на нем повреждений (насечек или трещин) и наличие износа, в случае необходимости заменить.
- Толщину ножа следует проверить по меньшей мере в 5 местах, применяя для этого раздвижной калибр (2). Прежде всего, должна быть обеспечена минимальная толщина в области закрылков ножа.
- Приложить линейку (3) к передней кромке ножа и измерить размер стачивания.

Пределы износа:

Толщина ножа в любом месте должна составлять не менее **1,6 мм**.

При заточке лезвий допускается стачивание максимум на **5 мм**.

Если на газонокосилке установлен нож, не входящий в комплект поставки, а, например, мульчирующий нож из специальных принадлежностей, то соответственно действуют другие нормы предельного износа (см. "Инструкцию по эксплуатации" **Kit 339**).



Опасность получения травм!

Изношенный или поврежденный нож может сломаться и стать причиной получения серьезных травм. Поэтому следует соблюдать инструкции по техническому обслуживанию ножа.

Прежде всего, запрещается эксплуатировать газонокосилку, если узлы режущего механизма (состоящего из ножа косилки, винта ножа и зажимного узла крепления ножа) повреждены или изношены.

В зависимости от места и продолжительности эксплуатации ножи подвержены износу в различной степени. При эксплуатации устройства на песчаном основании или при частой работе в условиях низкой влажности нагрузка на нож усиливается, что приводит к более быстрому износу.

При замене ножа косилки всегда также следует заменять винт ножа (4).

12.6 Демонтаж и монтаж ножа косилки



С целью предотвращения повреждений винта ножа при откручивании или затяжке применять подходящую насадку для шестигранного ключа (22 мм).

1 Демонтаж:

- Для удерживания ножа косилки (2) использовать подходящий деревянный брусок (1).
- Открутить винт ножа (3) и снять нож косилки (2).

2 Монтаж:



Опасность травмирования!

Нож косилки (2) разрешается монтировать только, как показано на рисунке. Накладки (6) должны смотреть вниз, а изогнутые закрылки ножа - вверх.

Указанные значения моментов затяжки винтов ножа **10 - 15 Нм** точно выдерживать, так как от этого зависит надежное крепление режущего инструмента. Дополнительно зафиксировать винт ножа (3), используя средство фиксации резьбы **Loctite 243**.

- Очистить поверхность контакта ножа и втулку ножа.
- Нож косилки (2) следует монтировать изогнутыми закрылками вверх. Фиксирующие выступы (4) должны находиться в отверстиях (5) ножа косилки.
- Для удерживания ножа косилки (2) использовать подходящий деревянный брусок (1).
- Затянуть винт ножа (3) моментом затяжки **10 - 15 Нм**.

12.7 Заточка ножа косилки



Опасность получения травм!

Перед установкой проверить нож на отсутствие повреждений. Нож подлежит замене при обнаружении на нем насечек или трещин, при стачивании лезвий ножа более 5 мм, а также в том случае, если толщина ножа хотя бы в одном месте составляет менее 1,6 мм (⇒ 12.5).

Компания VIKING рекомендует выполнять заточку ножа косилки специалисту сервисной службы. Неправильно заточенный нож (неправильный угол заточки, дисбаланс и т. п.) ухудшает функционирование устройства.

Руководство по заточке:

- Демонтировать нож косилки (⇒ 12.6).
- При заточке нож следует охлаждать, например, водой. Нельзя допускать появления синеватого цвета, так как в этом случае снижается долговечность ножа.
- Затачивать нож равномерно, чтобы избежать вибраций вследствие дисбаланса.
- Угол заточки должен составлять 30°.
- После заточки образовавшиеся на режущей кромке во время заточки заусенцы следует удалять при необходимости мелкой наждачной бумагой.

12.8 Хранение в зимний период

Устройство необходимо хранить в сухом, закрытом и непыльном помещении. Удостоверьтесь, что устройство хранится в недоступном для детей месте.

Газонокосилку следует устанавливать на хранение только в состоянии готовности к эксплуатации, при необходимости сложить ведущую ручку.

Следует затягивать все гайки, болты и винты до отказа, обновлять ставшие неразборчивыми предупреждения и указания об имеющихся опасностях, проверять всю машину на отсутствие износа или повреждений. Заменять изношенные или поврежденные детали.

Возможные неисправности на устройстве следует всегда устранять перед установкой его на хранение.

При длительном перерыве в работе газонокосилки (в период зимнего хранения) соблюдать следующие пункты:

- Все наружные части устройства тщательно очистить.
- Все подвижные детали следует хорошо смазать маслом или смазкой.

13. Транспортировка

13.1 Перенос и закрепление газонокосилки



Опасность получения травм!

Следует соблюдать предписания по технике безопасности в главе "Техника безопасности" (⇒ 4.).

Перенос устройства:

- Газонокосилку следует поднимать только за транспортировочные ручки (1, 2). Пользоваться всегда должен находиться на достаточном расстоянии от ножа косилки, особенно следить за положением ног и ступней ног.
- Если для переноса газонокосилки используются обе руки, то косилку следует держать одной рукой за верхнюю транспортировочную ручку (2), а другой рукой - за нижнюю транспортировочную ручку (1)

или

- Если нести газонокосилку одной рукой, то следует брать за верхнюю транспортировочную ручку (2).

Закрепление устройства:

- Газонокосилку следует закреплять на погрузочной платформе при помощи подходящих средств крепления.
- Тросы или ремни должны закрепляться на ручках (1, 2).

14. Охрана окружающей среды



Скошенная трава не относится к отходам, ее следует использовать для приготовления компоста.

Устройство, принадлежности к нему и их упаковка изготовлены из материалов, пригодных для вторичного использования, и подлежат соответствующей утилизации.

Раздельная утилизация остатков материалов, удовлетворяющая экологическим требованиям, способствует возможности многократного применения материалов. По этой причине после истечения обычного срока службы устройство следует отправлять на пункт утилизации. При утилизации следует соблюдать данные в главе «Утилизация» (⇒ 4.7).

Обращайтесь в Ваш пункт приема утильсырья или в специализированный центр, чтобы получить информацию о правильной утилизации отходов.

15. Сведение к минимуму износа и предотвращение повреждений

Для предотвращения возникновения повреждений или чрезмерного износа деталей Вашего устройства VIKING обязательно соблюдайте следующие важные указания:

1. Быстроизнашивающиеся компоненты

Некоторые детали устройства VIKING даже при использовании их по назначению подвергаются нормальному износу, и их необходимо своевременно заменять в зависимости от вида и продолжительности эксплуатации.

К ним относятся:

- нож
- травосборник

2. Соблюдение предписаний данной инструкции по эксплуатации

Использование, техническое обслуживание и хранение устройства VIKING должны осуществляться точно так, как описано в данной инструкции по эксплуатации. Пользователь сам несет ответственность за все повреждения и ущерб, вызванные несоблюдением предписаний по технике безопасности, указаний по управлению устройством и техническому обслуживанию.

Это в первую очередь распространяется на:

- Неверно определенные параметры удлинителя (поперечное сечение).
- Неправильное подключение к электрической сети (напряжение).

- Технические изменения изделия, несогласованные с фирмой VIKING.
- Применение инструментов или принадлежностей, которые не допущены или не пригодны для устройства, или являются низкокачественными.
- Использование изделия не в соответствии с назначением.
- Применение изделия во время спортивных мероприятий или конкурсов.
- Косвенные убытки в результате последующего использования изделия с неисправными деталями.

3. Работы по техническому обслуживанию

Все работы, приведенные в разделе «Техническое обслуживание», должны выполняться регулярно.

Если эти работы пользователь не может производить самостоятельно, то необходимо обратиться в специализированный центр.

Компания VIKING рекомендует выполнять работы по техобслуживанию и ремонту только в специализированном центре VIKING.

Специализированные сервисные центры VIKING регулярно предлагают курсы и предоставляют техническую информацию.

В случае ущерба из-за повреждений вследствие невыполненных работ по техническому обслуживанию ответственность несет пользователь.

К таким повреждениям относятся:

- Повреждения приводного двигателя вследствие некачественной очистки канала охлаждающего воздуха (канала всасывания).
- Коррозийные повреждения и другие последствия неправильного хранения.
- Повреждения устройства в результате применения некачественных запасных частей.
- Повреждения вследствие несвоевременности или недостаточности технического обслуживания, или работ по техническому обслуживанию и ремонту, которые производились неуполномоченными специалистами не в специализированных мастерских.

16. Стандартные запчасти

Нож косилки

6320 702 0100

Винт ножа

6310 710 2800



Крепежные элементы ножа косилки (например, винт ножа) необходимо заменять при замене или монтаже ножа. Запасные части имеются в специализированном центре VIKING.

17. Электросхема соединений



- | | |
|----|--------------------|
| 1 | Подключение к сети |
| 2 | Выключатель |
| 3 | Штекер |
| 4 | Конденсатор |
| 5 | Двигатель |
| BL | синий |
| BR | коричневый |

18. Декларация изготовителя о соответствии директивам ЕС

Мы,

VIKING GmbH
Hans Peter Stihl-Straße 5
A 6336 Langkampfen/Kufstein

заявляем, что машина

Газонокосилка, перемещаемая
вручную и работающая от сети (ME)

Заводская марка: VIKING
Тип: ME 339.0
ME 339.0 C
Серийный номер 6320

соответствует следующим директивам
Европейского Сообщества (ЕС):
2000/14/ЕС, 2002/96/ЕС, 2004/108/ЕС,
2006/95/ЕС, 2006/42/ЕС, 2011/65/ЕС

Изделие было разработано в
соответствии со следующими нормами:
EN 60335-1, EN 60335-2-77

Примененный метод оценки
соответствия директивам:
Приложение VIII (2000/14/ЕС)

Название и адрес принимавшей
участие инстанции:

TÜV Rheinland LGA Products GmbH
Tillystraße 2
D-90431 Nürnberg

Составление и хранение технической
документации:
Johann Weiglhofer
VIKING GmbH

Год выпуска и серийный номер указаны
на заводской табличке устройства.

Измеренный уровень шума:
92,5 дБ(А)

Гарантированный уровень шума:
93 дБ(А)

Лангкампфен,
2014-01-02 (ГГГГ-ММ-ДД)

VIKING GmbH

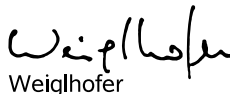

Weiglhofer

Руководитель отдела научных
исследований и разработки продукции

19. Технические данные

ME 339.0 / ME 339.0 C:

Серийный номер	6320
Двигатель, констр. испол.	электродвиг. Cleva
Изготовитель	универсальный двигатель перем. тока
Тип	230 В~
Напряжение	1200 Вт
Потребляемая мощность	50 Гц
Частота	5 А
Предохранитель	II
Класс защиты	IPX 4
Вид защиты	ножевая траверса
Режущий механизм	37 см
Ширина реза	3200 об/мин
Скорость вращения режущего механизма	В соответствии с директивой 2000/14/ЕС:
Гарантированный уровень звук. мощности L_{WAd}	93 дБ(А)
В соответствии с директивой 2006/42/ЕС:	
Уровень звука на рабочем месте L_{pA}	79 дБ(А)
Погрешность K_{pA}	1 дБ(А)
Привод ножевой траверсы	постоян.
Момент затяжки винта ножа	10 - 15 Нм

ME 339.0 / ME 339.0 C:

Диаметр передних колес	150 мм
Диаметр задних колес	180 мм
Травосборник	40 л
Высота срезания	30 - 70 мм
Высота срезания (только для Великобритании)	20 - 70 мм

ME 339.0:

Заданное значение вибрации согласно EN 12096:

Замеренное значение a_{HW}	0,82 м/сек ²
Погрешность K_{HW}	0,41 м/сек ²

Замер согласно EN 20643

Дл./шир./выс.	122/42/107 см
Вес	14 кг
Вес (только для Великобритании)	15 кг

ME 339.0 C:

Заданное значение вибрации согласно EN 12096:

Замеренное значение a_{HW}	0,55 м/сек ²
Погрешность K_{HW}	0,28 м/сек ²

Замер согласно EN 20643

Дл./шир./выс.	128/42/107 см
Вес	14 кг

20. Поиск неисправностей

- ✳ При необходимости обращаться в специализированный центр, фирма VIKING рекомендует специализированный центр VIKING.

Нарушение:

Двигатель не запускается

Возможная причина:

- Отсутствует сетевое напряжение
- Соединительный кабель/штекер, розетка или выключатель неисправны
- Пусковая кнопка не нажата
- Двигатель перегрелся из-за слишком высокой или слишком мокрой травы
- Сработало устройство защиты двигателя
- Корпус газонокосилки забит травой
- Предохранитель в штекере неисправен (версия для Великобритании)

Устранение:

- Проверить предохранитель (⇒ 11.1)
- Проверить кабель/штекер/выключатель, при необходимости заменить (⇒ 11.1)
- Нажать пусковую кнопку (⇒ 11.3)
- Не запускать двигатель в высокой траве, изменить высоту срезания (⇒ 8.4)
- Дождаться остывания устройства (⇒ 9.5)
- Очистить корпус косилки (⇒ 12.2)
- Заменить предохранитель в штекере (✳)

Нарушение:

Частое срабатывание сетевого предохранителя

Возможная причина:

- Неподходящий соединительный кабель
- Перегрузка сети
- Устройство испытывает перегрузку из-за слишком высокой или слишком влажной травы

Устранение:

- Использовать подходящий соединительный кабель (⇒ 11.1)
- Подключить устройство к другой цепи электрического тока
- Установить высоту срезания и скорость косы в соответствии с условиями косы (⇒ 8.4)

Нарушение:

Сильная вибрация во время работы

Возможная причина:

- Винт ножа ослаблен
- Нож не отбалансирован

Устранение:

- Затянуть винт ножа (⇒ 12.6)
- Нож заточить (отбалансировать) или заменить (⇒ 12.7)

Нарушение:

Нечистое срезание, газон становится желтым

Возможная причина:

- Нож косилки затуплен или изношен
- Скорость движения слишком большая по отношению к высоте срезания

Устранение:

- Нож косилки заточить или заменить (⇒ 12.7)
 - Уменьшить скорость движения и/или выбрать правильную высоту срезания (⇒ 8.4)
-

Нарушение:

Затрудненный пуск или мощность двигателя снижается

Возможная причина:

- Косьба слишком высокой или слишком мокрой травы
- Корпус газонокосилки забит травой

Устранение:

- Установить высоту срезания и скорость косьбы в соответствии с условиями косьбы (⇒ 8.4)
 - Очистить корпус косилки (перед очисткой вынуть вилку из сети) (⇒ 12.2)
-

Нарушение:

Забит канал выброса травы

Возможная причина:

- Нож косилки изношен
- Косьба слишком высокой или слишком мокрой травы

Устранение:

- Заменить нож косилки (⇒ 12.7)
 - Установить высоту срезания и скорость косьбы в соответствии с условиями косьбы (⇒ 8.4)
-

21. График сервисного обслуживания

21.1 Подтверждение передачи

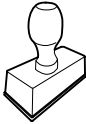
Модель:	_____
Серийный номер:	_____
Дата:	____
	
Следующий техосмотр	_____
Дата:	____

21.2 Подтверждение сервисного обслуживания



В случае выполнения работ по техобслуживанию передайте эту «Инструкцию по эксплуатации» в Ваш специализированный сервисный центр VIKING.

В центре в соответствующих полях поставят отметку о проведении работ по сервисному обслуживанию.

 Сервисное обслуживание проведено

 Дата следующего сервисного обслуживания

Уважаеми клиенти,

Благодарим Ви, че закупихте един от висококачествените продукти на фирма VIKING.

Този продукт е произведен на базата на най-модерни производствени технологии и при спазване на стриктни мерки за гарантиране на качеството, защото нашата цел ще бъде постигната, само ако Вие сте доволни от уреда.

Ако имате въпроси във връзка с уреда, моля обърнете се към търговеца, от който сте го закупили, или директно към нашия отдел „Пласмент“.

Приятно използване на Вашия уред VIKING!

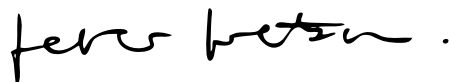

Dr. Peter Pretzsch

Управител

1. Съдържание

За тази инструкция за експлоатация	402	Указания за работа	412
Общи указания	402	Общи указания	412
Различни варианти за отделните страни	402	Косене по склонове	412
Указания за четене на инструкцията за експлоатация	402	Правилно натоварване на електродвигателя	412
Описание на уреда	403	В случай че ножът за косене блокира	412
За Вашата безопасност	403	Защита от топлинно претоварване на двигателя	412
Общи указания	403	Защитни приспособления	413
Транспортиране	404	Управление с две ръце	413
Подготвителни мерки	404	Инерционна спиратка	413
Работа с косачката	405	Пускане на уреда в експлоатация	413
Поддръжка, почистване, ремонт и съхранение	406	Свързване на уреда към електрическата мрежа	413
Внимание – опасност от електрически ток	407	Приспособление за изтегляне и прибиране на кабела	414
Изхвърляне	408	Включване на косачката	414
Описание на символите	408	Изключване на косачката	414
Окомплектовка	409	Индикатор за равнището на запълване	414
Подготовка на уреда за пускане в експлоатация	409	Изправяне на коша за събиране на трева	414
Общи указания	409	Поддръжка	415
Монтаж на лоста за управление (монолост) (ME 339 C)	409	Общи указания	415
Монтаж на лоста за управление (ME 339)	410	Почистване на уреда	415
Сглобяване на коша за събиране на трева	410	Електродвигател и колела	415
Командни елементи	410	Горна част на лоста за управление ME 339	415
Монолост (ME 339 C)	410	Поддръжка на ножовете за косене	415
Лост за управление (ME 339)	411	Демонтаж и монтаж на ножа за косене	416
Кош за събиране на трева	411	Заточване на ножа за косене	416
Централно регулиране височината на косене	411	Съхранение на уреда (през зимата)	417
		Транспортиране	417

Носене и закрепване на косачката	417
Опазване на околната среда	418
Минимизиране на износването и предотвратяване на повреди	418
Обичайни резервни части	419
Електрическа схема	419
ЕО Декларация за съответствие от производителя	419
Технически данни	420
Откриване на повреди	421
Сервизен план	422
Потвърждение за предаване	422
Потвърждение за извършена сервизна поддръжка	422

2. За тази инструкция за експлоатация

2.1 Общи указания

Тази инструкция за експлоатация е **оригинална инструкция за експлоатация** от производителя по смисъла на Директива 2006/42/ЕС на Европейския парламент и на Съвета.

VIKING работи непрекъснато за усъвършенстване на асортимента си. Затова си запазваме правото на промени във формата, техниката и оборудването.

Ето защо данните и илюстрациите в настоящата инструкция, не могат да бъдат основание за предявяване на каквито и да е претенции.

2.2 Различни варианти за отделните страни

VIKING доставя уредите с различни щепсели и прекъсвачи в зависимост от страната, в която се използват.

На фигурите са показани уреди с европейски щепсел; включването в мрежата на уреди с друг стандарт щепсели се извършва по същия начин.

2.3 Указания за четене на инструкцията за експлоатация

Фигурите и текстовете описват определени стъпки на действие.

Всички поставени върху уреда пиктограми са пояснени в тази инструкция за експлоатация.

Посока на погледа:

Посока на погледа при употреба на „наляво“ и „надясно“ в инструкцията за експлоатация:

Потребителят е застанал зад уреда и гледа напред по посока на движението.

Препратка към глава:

Препратките към глави и раздели за допълнителни обяснения се отбелязват със стрелка. Следният пример показва препратка към глава: (⇒ 2.1)

Обозначаване на пасажи от текста:

Описаните указания могат да бъдат обозначени по различен начин.

Работни стъпки, които изискват действие от страна на потребителя:

- Развийте болта (1) с отвертка, задействайте лоста (2)...

Общи изброявания:

- Използване на продукта при спортни или състезателни мероприятия

Текстове с допълнително значение:

Тези пасажи са обозначени с един от описаните по-долу символи, за да бъдат те по-добре открити в инструкцията за експлоатация.



Опасност!

Опасност от злополука и тежко нараняване на хора.

Извършването на определени действия е необходимо или трябва да се избягва определено поведение.



Предупреждение!

Опасност от нараняване на хора. Извършването на определени действия предпазва от възможни или вероятни наранявания.



Внимание!

Леки наранявания или материални щети могат да бъдат предотвратени с извършване на определени действия.



Указание

Информация за по-добро използване на уреда и за избягване на евентуалното му неправилно обслужване.

Текстове, отнасящи се към фигури:

Фигурите, на които е показан начинът на употреба на уреда, се намират в началото на инструкцията за експлоатация.

Този символ показва връзката между фигурите в началото и съответния текст в инструкцията за експлоатация.



3. Описание на уреда



- 1 Горна част на лоста за управление
- 2 Долна част на лоста за управление
- 3 Корпус
- 4 Капак на двигателя
- 5 Задно колело
- 6 Предно колело
- 7 Кош за събиране на трева
- 8 Горна ръкохватка за носене
- 9 Долна ръкохватка за носене
- 10 Дефлектор
- 11 Въртяща се лост
- 12 Бързозатегателно приспособление
- 13 Лост за спиране на двигателя
- 14 Лост за регулиране на височината
- 15 Приспособление за изтегляне и прибиране на кабела
- 16 Включване в мрежата
- 17 Бутон за стартиране
- 18 Фирмена табелка

4. За Вашата безопасност

4.1 Общи указания



При работа с косачката задължително спазвайте тези указания за предотвратяване на злополуки.



Преди първото пускане на уреда в действие внимателно прочетете цялата инструкция за експлоатация и я запазете, за да я ползвате и в бъдеще.

Запознайте се с командните елементи и с начина на употреба на уреда.

Преди да използвате уреда за първи път е необходимо да бъдете инструктирани от продавача или друго компетентно лице.

Не се разрешава работа с косачката след консумация на алкохол, прием на медикаменти, които влошават способността за реагиране, или наркотици.

Не позволявайте никога на деца, младежи под 16 години или трети лица, които не са запознати с тази инструкция за експлоатация, да използват косачката.

Местни разпоредби могат да определят различна минималната възраст на лицето потребител.

Не косете никога в близост до хора, особено деца, или животни.

Обърнете внимание на факта, че потребителят носи отговорност за злополуки с други лица или материални щети на тяхна собственост.

Уредът може да се предоставя (отдава под наем) само на лица, запознати принципно с този модел и работата с него. Заедно с уреда винаги предоставяйте и инструкцията за експлоатация.

Този уред не е предназначен за използване от хора (особено от деца) с ограничени физически, сетивни или умствени способности или от лица с недостатъчен опит и/или познания, освен ако не са под надзора на лице, отговорно за тяхната безопасност, или не са получили инструкции относно ползването на уреда от такова лице. Децата трябва да бъдат под надзор, за да се гарантира, че няма да играят с уреда.

Внимание – опасност от злополука!

Косачката е проектирана само за косене и е предназначена за лична употреба. Не е позволено да се използва за други цели, тъй като това може да бъде опасно или да доведе до повреда на уреда.

Поради риска от физическо нараняване на работещия с нея, косачката не бива да се използва например за (списъкът не е пълен):

- подрязване на храсти, жив плет и храсталаци,
- рязане на пълзящи растения,
- поддържане на трева в покривни градини и балконски саксии,
- почистване на алеи (изсмукване, издухване, почистване на сняг),
- раздробяване и надробяване на отрязани клонове от дървета и жив плет,

- заравняване на почвени неравности, напр. къртичини,
- транспортиране на окосена маса, освен в предвидения за това кош за събиране на трева.

Внимание – опасност от злополука!

Използвайте само принадлежностите, доставени от VIKING или изрично разрешени за монтаж на този уред. Не извършвайте промени по уреда.

При използване на уреда за поддръжка на тревни площи в обществени съоръжения, паркове, игрища, от пътно-строителни, селскостопански и горски предприятия се изисква повишено внимание.



Внимание! Опасност за здравето поради вибрации!

Прекомерното излагане на вибрации може да увреди кръвообращението и нервната система, особено при хора с нарушено кръвообращение. Обърнете се към лекар при появата на симптоми, които биха могли да са резултат от излагане на вибрации. Такива симптоми, които се появяват основно по пръстите, ръцете или китките, са напр. (списъкът не е пълен):

- липса на чувствителност,
- болки,
- мускулна слабост,
- дисхромия на кожата,
- неприятен сърбеж.

4.2 Транспортиране



Работете винаги с ръкавици, за да избегнете наранявания от части на уреда с остри ръбове.

Преди да го транспортирате изключете уреда, извадете мрежовия кабел от контакта и изчакайте ножът да спре напълно.

При повдигане на уреда обърнете внимание на информацията в глава „Транспортиране“ (⇒ 13.).

Обърнете внимание на теглото на уреда и при нужда използвайте подходящи помощни съоръжения за товарене (товарни рампи, подземни механизми).

Избягвайте контакт с ножа за косене при повдигане и носене.

Транспортирайте уреда само с изстинал двигател.

Обезопасете уреда и транспортираните с него прибори и принадлежности (напр. кош за трева) върху товарната платформа с крепежни средства с подходящи размери (ремъци, въжета и др.).

При транспортиране на уреда спазвайте местните законови разпоредби и по-специално отнасящите се до безопасността при товарене и транспорт на предмети върху товарни платформи.

4.3 Подготвителни мерки

Лицата, които не са запознати с инструкцията за експлоатация, не бива да работят с уреда.

Спазвайте посочените в местните разпоредби часове за работа с моторни градински уреди.



По време на косене винаги носете затворени обувки и дълги панталони. Не косете боси или по сандали.

Проверете целия терен, върху който ще бъде използван уредът, и отстранете всички камъни, пръчки, жици, кости и всякакви други странични предмети, които могат да бъдат изхвърлени от него.

Преди всяка употреба проверявайте визуално дали режещият инструмент, крепежните болтове и целият режещ блок се намират в изправно състояние, като обърнете по-специално внимание на сигурността на закрепване и наличието на повреди или износване (⇒ 12.5).

Преди употреба на уреда подменете износените или повредени части. Станалите нечетливи или повредени предупредителни надписи по уреда трябва да се подновят. Вашият специализиран търговец на VIKING поддържа наличност от резервни стикери.

Никога не включвайте двигателя, ако не сте монтирали ножа съгласно указанията. Опасност от прегряване на двигателя!

Никога не използвайте косачката с нефункционираща спирачка на двигателя и неизправни или липсващи защитни приспособления, напр. без дефлектор или без приспособление за събиране на трева.

От съображения за сигурност винаги използвайте изправен кош за трева.

Монтираните на уреда прекъсвачи не бива да се отстраняват или заобикалят (напр. чрез привързване на лоста за спиране на двигателя към лоста за управление).

Обърнете внимание на информацията в глава „Внимание – опасност от електрически ток“ (⇒ 4.6).

4.4 Работа с косачката



Не допускайте странични лица, особено деца, както и животни, в района, където ще работите с уреда. Бъдете предпазливи и не допускайте да възникне опасност за околните.

Не косете при температури по-ниски от +5 °C.

Не косете мокра трева и в дъждовно време, тъй като нараства опасността от злополука (намалена стабилност на работещия - опасност от подхлъзване).

Косете само на дневна светлина или при добро изкуствено осветление.

Преди да стартирате уреда, го поставете върху равна повърхност. При стартиране на двигателя уредът не бива да е наклонен.

Стартирайте внимателно двигателя, като спазвате инструкциите, описани в глава „Пускане на уреда в експлоатация“ (⇒ 11.). Осигурявайте достатъчно разстояние между краката Ви и режещия инструмент.

Винаги управлявайте уреда с пешеходна скорост и в никакъв случай не тичайте, докато работите с него. Управлението на уреда с по-голяма

скорост увеличава опасността от нараняване в резултат на препъване, подхлъзване и т.н.

Изключете двигателя,

- когато при транспортиране съществува опасност от обръщане на косачката върху площта, които не са тревни;
- когато я придвижвате към и обратно от площта за косене;
- преди да свалите коша за трева.

Винаги осигурявайте добра стабилност на уреда при работа по склонове. Избягвайте да косите по прекалено стръмни склонове, за да предотвратите загуба на контрол върху уреда.

Бъдете много внимателни при промяна посоката на движение по склона, за да предотвратите загуба на контрол върху уреда.

Работете напречно на склона, никога нагоре или надолу по него, за да не бъдете прегазени от движещата се косачка при евентуална загуба на контрол върху уреда.

Внимание – опасност от препъване!
Внимавайте много, когато се движите назад или теглите косачката.

Бъдете особено предпазливи, когато завивате с уреда или го придърпвате към себе си.

От съображения за сигурност уредът не бива да се използва по склонове с наклон над 25° (46,6%).

Опасност от нараняване!

25° наклон на склона отговарят на вертикално нарастване от 46,6 см на 100 см хоризонтална дължина.

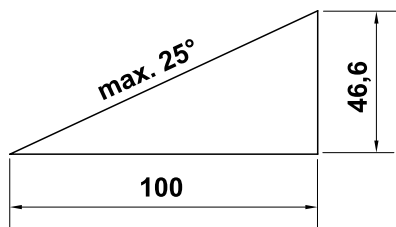

Внимавайте за движението по инерция на работните инструменти, което може да продължи няколко секунди, докато спрат напълно.



Не се опитвайте да проверявате ножа, докато косачката работи. Никога не отваряйте дефлектора и/или не сваляйте коша за трева, докато ножът за косене работи. Въртящият се нож може да причини нараняване.

Никога не окачвайте предмети по лоста за управление (напр. работно облекло). Удължителните кабели не бива да се усукват около лоста за управление.

Проверявайте редовно ножа за стабилно захващане, повреда или износване (⇒ 12.5).



Внимание – опасност от нараняване!

Никога не поставяйте ръцете или краката си до или под въртящи се части. Никога не пипайте въртящия се нож. Винаги стойте на разстояние от отвора за изхвърляне. Винаги спазвайте определената от лоста за управление безопасна дистанция.

Избягвайте честото включване на уреда в рамките на кратък период от време и не си „играйте“ с бутона за стартиране. Опасност от прегряване на двигателя!

При непостоянно напрежение предизвиканите от този уред колебания на напрежението по време на работа на високи обороти могат да нарушат работата на други свързани към същата токова верига съоръжения. В този случай трябва да се вземат подходящи мерки (напр. свързване към друга токова верига, различна от тази на засегнатото съоръжение, свързване на уреда към токова верига с по-ниско пълно съпротивление).



Изключете двигателя, извадете щепсела от контакта и се уверете, че режещият инструмент е спрял напълно да се движи,

- преди да отблокирате или отпушите канала за изхвърляне;
- ако режещият инструмент е срещнал чуждо тяло. Режещият инструмент трябва да се провери за евентуални повреди. Косачката не бива да се пуска в експлоатация с повреден или огънат ножов вал или вал на двигателя. **Опасност от нараняване поради неизправни части!**
- преди да проверите, почистите или извършите други дейности по косачката (напр. настройка височината на косене, сгъване/регулиране на лоста за управление);

– ако косачката започне да вибрира необичайно силно. В такъв случай трябва да проверите целия уред, особено режещия инструмент, за евентуални повреди и хлабави части. Повредените части трябва да се сменят, а хлабавите части да се закрепят/затегнат, преди да продължите работа.

- преди да оставите уреда без надзор;
- преди да повдигате или пренасяте уреда;
- преди да транспортирате уреда.

Никога не вдигайте или не носете косачката с работещ двигател или с включен в ел. мрежа захранващ кабел.

С уреда не бива да се транспортират хора, особено деца, или предмети.

4.5 Поддръжка, почистване, ремонт и съхранение



Преди да предприемете каквито и да било дейности по уреда, преди настройка или почистване на косачката или преди да проверите, дали захранващият кабел е преплетен или неизправен, изключете косачката и извадете щепсела от контакта.



При дейности по режещия инструмент винаги носете пълтни предпазни ръкавици.

Оставете уреда напълно да изстине, преди да го приберете за съхранение в затворено помещение и преди да извършите дейности по поддръжката и почистването му.

Извършвайте само тези дейности по поддръжката, които са описани в тази инструкция за експлоатация. За всички останали дейности се обръщайте към специализиран търговец.

VIKING препоръчва дейностите по поддръжката и ремонта да се извършват само от специализиран търговец на VIKING. Специализираните търговци на VIKING редовно преминават обучение и им се предоставя техническа информация.

В случай че се нуждаете от информация или помощни средства, винаги се обръщайте към специализиран търговец (VIKING препоръчва своите специализирани търговци).

Използвайте само висококачествени инструменти, принадлежности и резервни части. В противен случай може да възникне опасност от злополука, която да доведе до физическо нараняване на хора или до повреда на уреда.

VIKING препоръчва да се използват оригинални инструменти, принадлежности и резервни части на VIKING. По своите качества те са оптимално съгласувани с уреда и изискванията на потребителя. Оригиначните резервни части на VIKING се познават по каталожния номер на резервната част, по надписа VIKING и евентуално по отличителния знак на резервната част. Върху малките части може да има само знак.

Внимавайте всички гайки, палци и болтове да са добре затегнати, така че уредът да се намира в безопасно работно състояние.

Проверявайте редовно приспособлението за събиране на трева за износване, повреда или загуба на функционалност.

В случай че режещият инструмент или косачката срещнат някакво препятствие или чуждо тяло, изключете двигателя, извадете щепсела от контакта и извършете компетентна проверка.

Станалите нечетливи предупредителни надписи по уреда трябва да се подновят. Вашият специализиран търговец на VIKING поддържа наличност от резервни стикери.

Захранващият кабел трябва да се привежда в изправност, респ. подменя само от оторизирани електротехници.

За избягване на опасността от пожар в зоната на охлаждащите отвори между капака на двигателя и корпуса не бива да попада трева, слама, мъх, листа, изтекла грес и др.

В случай че за извършване на дейности по поддръжката са били отстранени компоненти или защитни приспособления, те трябва да се поставят отново след това съгласно указанията.

След употреба почистете грижливо косачката. Никога не ползвайте паролни водоструйки и не почиствайте косачката под течеща вода (напр. с градински маркуч). Не използвайте агресивни почистващи препарати. Те могат да повредят пластмасовите и металните части, което да влоши безопасната работа на Вашия уред VIKING.

Проверявайте редовно целия уред за износване и повреди, особено преди да го приберете за съхранение, например

поради по-продължително прекъсване на работата (през зимата). Подменяйте износените или повредени части, за да бъде уредът винаги в безопасно работно състояние.

Съхранявайте изстиналата косачка в сухо и затворено помещение, недостъпно за деца.

4.6 Внимание – опасност от електрически ток



Внимание! Опасност от токов удар! Много важни за електрическата безопасност на уреда са мрежовият кабел, щепселът, прекъсвачът и захранващият кабел. За избягване на опасността от токов удар не бива да се използват неизправни кабели, куплунзи и щепсели или неотговарящи на изискванията захранващи кабели. Затова редовно проверявайте захранващия кабел за повреди или признаци на стареене (чупливост).

Никога не използвайте повреден удължителен кабел. Заменете неизправните кабели с нови и не ремонтирайте удължителните кабели.

Уредът не бива да се използва, ако проводниците са повредени или износени.

Опасност от токов удар!

Не включвайте към електрическата мрежа неизправен проводник и не го докосвайте, преди да сте го извадили от контакта.

Опасност от токов удар!

Не бива да се използват неизправни кабели, куплунзи и щепсели или неотговарящи на изискванията захранващи кабели.

При косене дръжте кабели далеч от ножа.

Използвайте само изолирани срещу влага удължителни кабели, подходящи за употреба с уреда (⇒ 11.1).



Въпреки че двигателят на задвижващия механизъм е защитен срещу водни пръски, косачката не бива да се използва, когато вали дъжд и в условия на висока влажност.

Не излагайте уреда на открито, когато вали дъжд.

Изваждайте щепсела от контакта като го хванете, а не чрез теглене на захранващия кабел.

Включвайте уреда само към електрозахранване, което е защитено посредством прекъсвач за защита срещу утечен ток с максимален ток на действие 30 mA. Допълнителна информация ще получите от електротехника.

Ако уредът е включен към електрогенераторен агрегат, внимавайте да не се повреди поради колебания на тока.

Винаги внимавайте използваните мрежови проводници да са достатъчно обезопасени.

От съображения за безопасност електрическият кабел трябва винаги да се монтира към лоста за управление съгласно инструкциите (⇒ 7.2).

4.7 Изхвърляне

Уверете се, че излезлият от употреба уред ще бъде предаден за съобразено с изискванията изхвърляне. Преди да

бъде изхвърлен, уредът трябва да се приведе в негодно за употреба състояние. За предотвратяване на злополука махнете най-вече мрежовия кабел съотв. електрическият кабел към двигателя.

Опасност от нараняване с ножа за косене!

Никога не оставяйте излязла от употреба косачка без надзор. Уверете се, че уредът и ножът за косене се съхраняват на места, недостъпни за деца.

5. Описание на символите



Внимание!

Прочетете инструкцията за експлоатация, преди да използвате уреда.



Опасност от нараняване!

Не допускайте странични лица в опасната зона.

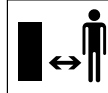

Опасност от нараняване!

Пазете се от острия нож за косене. След изключване ножът за косене работи няколко секунди по инерция (спирачка на двигателя/ на ножа). Изключете двигателя и извадете щепсела от контакта, преди да извършите работи по режещия инструмент и дейности по поддръжката и почистването, преди да проверите, дали захранващият кабел е преплетен или повреден и преди да оставите уреда без надзор.

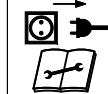



Опасност от токов удар!

Дръжте захранващия кабел далеч от режещия инструмент.

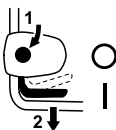

ME 339:

Стартиране на двигателя.



ME 339 C:

Стартиране на двигателя.



ME 339 C:

Изключване на двигателя.

6. Окомплектовка



Поз.	Наименование	Бр.
A	Основен уред	1
B	Горна част на коша за трева	1
C	Долна част на коша за трева	1
D	Палец	2
	• Инструкция за експлоатация	1
ME 339 C:		
E	Шайба	2
F	Болт	1
G	Щифт	1
H	Фиксатор	2
I	Бързозатегателно приспособление	1
ME 339:		
J	Болт с полуобла ниска глава	2
K	Водач на кабела	1
L	Въртящ се лост	2
M	Кабелна скоба	1

7. Подготовка на уреда за пускане в експлоатация

7.1 Общи указания



Опасност от нараняване

Спазвайте указанията за безопасност в глава „За Вашата безопасност“ (⇒ 4.).

- За извършване на всички описани дейности поставете уреда върху хоризонтална, равна и твърда основа.

7.2 Монтаж на лоста за управление (монолост) (ME 339 C)



- Позиционирайте монолоста (1) в работна позиция в конзолата на лоста за управление (2) и го задръжте.
- Поставете фиксаторите (H) отляво и отдясно в конзолата на лоста за управление (2), както е показано на фигурата. Пъхнете шайбата (E) към болта (F) и прекарайте болта (F) отвътре навън през фиксаторите и долната част на лоста за управление.
- Пъхнете шайбата (E).
- Поставете щифта (G) в бързозатегателното приспособление (I) и ги завийте заедно към болта (F).

- Затворете бързозатегателното приспособление (3).
- Бързозатегателното приспособление (3) трябва да се затегне силно, така че да се затвори докрай и лостът за управление да се фиксира стабилно в конзолата. При нужда освободете отново бързозатегателното приспособление и завийте съотв. развийте болта (F).

Монтаж на електрическия кабел:

- Поставете електрическия кабел (1) в предвиденото за него място (2) на конзолата на лоста за управление, както е показано на фигурата. Внимавайте за правилното положение на кабелната превръзка (3) в кабелния лабиринт.
- Вкарайте електрическия кабел (1) в държача (4) на маншета на лоста за управление. Електрическият кабел трябва опънат да приляга към тръбата на лоста за управление в долната му част.

7.3 Монтаж на лоста за управление (ME 339)



Монтаж на горната част на лоста за управление:

- Пъхнете болта с плоска глава (J) през водача на кабела (K) и закачете електрическия кабел (1).
- Поставете горната част (2) върху двете долни части на лоста за управление (3). Пъхнете болтовете с плоска глава (J) – с водач на кабела отдясно (K) – отвътре навън през отворите и ги затегнете с въртящите се лостове (L).

Монтаж на кабелната скоба:



Опасност от токов удар!

За да не се повреди изолиращото покритие на лоста за управление, кабелната скоба трябва да се притиска само на ръка без помощта на инструмент (напр. чук, отвертка).

- Фиксирайте електрическия кабел (1) с помощта на кабелната скоба (M) към горната част на лоста за управление. Внимавайте между кабелната скоба и превключвателя в горната част на лоста за управление да има разстояние 25 - 27 см.

7.4 Сглобяване на коша за събиране на трева



- Поставете горната част на коша за трева (B) върху долната част (C). Внимавайте за правилното позициониране във водачите (1).
- Избутайте палците (D) отвътре през предвидените за целта отвори.
- Притиснете леко горната част на коша за трева (B) към долната част, докато се фиксира.
- Поставете коша за събиране на трева (⇒ 8.3).

8. Командни елементи

8.1 Монолост (ME 339 C)



Моделът **ME 339 C** е оборудван с регулируем телескопичен лост за управление.



Опасност от токов удар!

Електрическият кабел винаги трябва да бъде фиксиран в маншета и конзолата на лоста за управление. Когато лостът за управление е настроен на най-голямата височина, електрическият кабел трябва да е леко провиснал в зоната на регулиране на телескопичния лост (⇒ 7.2).



Опасност от прищипване!

Лостът за управление може да се сгъне съответно свие при освобождаване на бързозатегателното приспособление. Затова дръжте с една ръка лоста за управление (1) в най-високата му част през цялото време, докато отворите бързозатегателното приспособление.

1 Сгъване на лоста за управление:

Транспортна позиция (за почистване, компактно транспортиране и съхранение на уреда):

- Настройте лоста за управление на най-малката височина.
- Задръжте с една ръка лоста за управление (1) и отворете бързозатегателното приспособление (2).

- Сгънете напред лоста за управление (1).
- При нужда бързозатегателното приспособление (2) може да се затвори и лостът за управление да бъде фиксиран в транспортна позиция.

Работна позиция (за бутане на уреда):

- Вдигнете назад и задръжте с една ръка лоста за управление (1).
- Затворете бързозатегателното приспособление (2).
- Бързозатегателното приспособление (2) трябва да се затегне силно, така че да се затвори докрай и лостът за управление да се фиксира стабилно в конзолата. При нужда освободете отново бързозатегателно приспособление и завийте съотв. развийте болта (3).
- Регулирайте височината на лоста за управление.

2 Регулиране на височината:

Височината на телескопичния лост може да се регулира плавно:

- Задръжте с една ръка горната част на лоста за управление (4) и отворете бързозатегателното приспособление (5).
- Изтеглете/приберете горната част на лоста за управление (4) от/в долната част и го настройте в желаната височина.

- Задръжте с една ръка горната част на лоста за управление (4) и затворете бързозатегателното приспособление (5).
- Бързозатегателното приспособление (5) трябва да се затегне силно, така че да се затвори докрай и горната част на лоста за управление да се фиксира стабилно в долната. При нужда освободете отново бързозатегателно приспособление и завъртете гайката (6).

8.2 Лост за управление (ME 339)



Опасност от прищипване!

Горната част на лоста за управление може да се сгъне при разхлабване на въртящите се лостове. Затова винаги дръжте с една ръка горната част на лоста за управление (2) в най-високата му част, през цялото време докато завивате въртящите се лостове.

Сгъване на лоста за управление:

Транспортна позиция (за почистване, компактно транспортиране и съхранение на уреда):

- Развийте въртящите се лостове (1) така, че да могат да се движат лесно в двете посоки в околостъпните канали, и сгънете напред горната част на лоста за управление (2).

Работна позиция (за бутане на уреда):

- Вдигнете назад и задръжте с една ръка горната част на лоста за управление (2).
- Затегнете въртящите се лостове (1). Внимавайте за правилното позициониране на водача на кабела (3).

8.3 Кош за събиране на трева



Поставяне:

- Отворете дефлектора (1) и го задръжте.
- Закачете кош за събиране на трева (2) с помощта на застопоряващите зъбчета (3) на местата, предвидени за закрепване на коша (4) от задната страна на уреда.
- Затворете дефлектора (1).

Сваляне:

- Отворете дефлектора (1) и го задръжте.
- Повдигнете леко кош за събиране на трева (2) и го свалете назад.
- Затворете дефлектора (1).

8.4 Централно регулиране височината на косене



Височината на косене може да се настройва на **пет** различни степени между **30 мм** и **70 мм**.

Степен 1 = най-малката височина на косене

Степен 5 = най-голямата височина на косене

Косачки за Великобритания:

Височината на косене може да се настройва на **шест** различни степени между **20 мм** и **70 мм**.

Степен S = най-малката височина на косене

Степен 5 = най-голямата височина на косене



За предотвратяване повреда на уреда най-малката степен на косене трябва да се използва само върху тревни площи без неравности.

Настройка на височината на косене:

- Дръпнете леко лоста за регулиране на височината (1) настрани, докато фиксиращият механизъм (2) се освободи.
- **По-голяма височина на косене:** Повдигнете косачката с помощта на лоста за регулиране на височината (1) (лостът се бутна напред).
- **По-малка височина на косене:** Свалете косачката надолу с помощта на лоста за регулиране на височината (1) (лостът се бутна назад).
- Натиснете лоста за регулиране на височината (1) към косачката, докато фиксиращият механизъм (2) зацепи в лоста. Избраната височина на косене може да се определи по най-предното фиксиращо зъбче (3).

9. Указания за работа

9.1 Общи указания



Опасност от нараняване!

Веднага оправете кабела, в случай че се преплете.

При косене охранващият кабел трябва да е зад гърба Ви. При косене охранващите кабели могат по невнимание да бъдат прекъснати или да се спънете в тях. Ето защо те крият голям риск от злополука. Затова косете така, че охранващият кабел винаги да остава на вече окосената площ.

Хубава и гъста тревна площ се постига чрез често косене и поддържане на ниска трева.

При горещ и сух климат не косете тревата прекалено ниско, в противен случай тя ще изгори от слънцето и ще придобие неугледен вид!

При косене с остър нож се постига по-красив вид на окосената площ, отколкото с тъп нож. Ето защо той трябва редовно да се заточва (специализиран търговец на VIKING).

9.2 Косене по склонове

От съображения за безопасност косачката трябва да се използва само на склонове с наклон до 25°. 25° (46,6%) наклон на склона отговарят на вертикално нарастване от 46,6 см на 100 см хоризонтална дължина.



9.3 Правилно натоварване на електродвигателя

Не включвайте косачката във висока трева, съотв. на най-ниската височина на косене.

Натоварвайте косачката само дотолкова, че честотата на въртене на електродвигателя да не спадне драстично.

При спадане на честотата на въртене изберете по-голяма височина на косене и/или намалете скоростта, с която водите косачката.

9.4 В случай че ножът за косене блокира

Веднага изключете двигателя и извадете щепсела от контакта. След това отстранете причината за повреда.

9.5 Защита от топлинно претоварване на двигателя

Ако по време на работа се получи претоварване на двигателя, вградената защита срещу топлинно претоварване го изключва автоматично.

Причини за претоварване:

- косене на много висока трева или настройка на много ниска височина на косене,
- много висока скорост на водене на косачката,
- недостатъчно почистване на проводя за охлаждащ въздух (смукателните отвори),

- ножът за косене е тъп или износен,
- неподходящ или твърде дълъг захранващ кабел – спад на напрежението (⇒ 11.1).

Повторно пускане в експлоатация

Пуснете уреда отново в експлоатация след като изстине в рамките на 10 мин. (в зависимост от температурата на околната среда) (⇒ 11.).

10. Защитни приспособления

10.1 Управление с две ръце

Електродвигателят може да бъде включен само ако с дясната ръка се натисне и задържи бутонът за стартиране, а след това с лявата ръка лостът за спиране на двигателя се изтегли към лоста за управление.

10.2 Инерционна спиратка

След пускане на лоста за спиране на двигателя ножът за косене спира след по-малко от 3 секунди.

Интегрираната инерционна спиратка съкращава времето на движение на ножовете по инерция до пълното им спиране.

11. Пускане на уреда в експлоатация

11.1 Свързване на уреда към електрическата мрежа



Опасност от токов удар!

Спазвайте указанията за безопасност в глава „За Вашата безопасност“ (⇒ 4.).

При използване на кабелен барабан захранващият кабел трябва да е развит изцяло, в противен случай електрическото съпротивление може да доведе до загуба на напрежение и прегряване.

Като захранващи кабели трябва да се използват само проводници, които са по-тежки от гумирани проводници **H07 RN-F DIN/VDE 0282**.

Минимално напречно сечение:
до 25 м дължина: 3 x 1,5 мм²
до 50 м дължина: 3 x 2,5 мм²

Куплунзите на кабела трябва да са от гума или с гумено покритие и да отговарят на стандарта **DIN/VDE 0620**.

Напрежението и честотата на мрежата трябва да съответстват на данните върху фирмената табелка, респ. глава „Технически данни“ (⇒ 19.).

Захранващият кабел трябва да е достатъчно обезопасен (⇒ 19.).

Този уред е предвиден да се захранва от електрическа мрежа с пълно системно съпротивление $Z_{\text{макс}}$ на съединителна точка (сградна инсталация) от максимум **0,49 Ohm** (при 50 Hz).

Потребителят трябва да се увери, че уредът се захранва от електрическа мрежа, която отговаря на тези изисквания. Ако е необходимо, можете да попитате местното електроразпределително предприятие за пълното системно съпротивление.

11.2 Приспособление за изтегляне и прибиране на кабела



Приспособлението за изтегляне и прибиране на кабела предотвратява неволното изваждане на захранващия кабел по време на работа, което може да причини повреда на гнездото за включване на уреда към мрежата.

Затова захранващият кабел трябва да бъде воден посредством това приспособление.

- Направете примка със захранващия кабел (1) и я прекарайте през отвора (2).
- Нахлузете примката на куката (3) и я затегнете.

11.3 Включване на косачката



i Не стартирайте двигателя във висока трева или на най-ниската степен на косене, тъй като това затруднява стартирането на уреда.

- Натиснете бутона за стартиране (1) и го задръжте. Издърпайте лоста за спиране на двигателя (2) към лоста за управление и го задръжте.
- Бутонът за стартиране (1) може да бъде пуснат след задействане на лоста за спиране на двигателя (2).

11.4 Изключване на косачката



- Пуснете лоста за спиране на двигателя (1). След кратко време на движение по инерция двигателят и ножът за косене спират напълно.

11.5 Индикатор за равнището на запълване



В горната част на коша за събиране на трева е поставен индикатор за равнището на запълване (1).

Въздушният поток, който възниква от въртенето на ножа за косене и осигурява пълненето на коша за събиране на трева, повдига индикатора за равнището на запълване (2): Кошът се напълва с окосена маса.

Когато кошът за събиране на трева се напълни с окосена маса, този въздушен поток намалява и индикаторът за равнището на запълване пада (3):

- Изпразнете пълния кош за събиране на трева (⇒ 11.6).

11.6 Изпразване на коша за събиране на трева



- Изключете двигателя (⇒ 11.4) и откачете коша за събиране на трева (⇒ 8.3).
- Освободете затварящата планка (1) на коша за събиране на трева и отворете нагоре горната му част (2).
- Дръжте коша за събиране на трева за ръкохватките в горната (3) и долната му част (4), както е показано, и го изпразнете.

12. Поддръжка

12.1 Общи указания



Опасност от нараняване!

Спазвайте указанията за безопасност в глава „За Вашата безопасност“ (⇒ 4.).

Годишна поддръжка от специализиран търговец:

Косачката трябва да се проверява веднъж годишно от специализиран търговец. VIKING препоръчва своите специализирани търговци.

12.2 Почистване на уреда



Интервал за поддръжка: След всяка употреба

- Откачете коша за събиране на трева (⇒ 8.3).



Опасност от нараняване!

Преди да я обърнете нагоре, поставете косачката върху твърда, хоризонтална и равна основа. При работа по уреда в позиция за почистване той може да се преобърне. Винаги стойте отстрани на уреда. Никога не работете пред или зад косачката.

Позиция за почистване ME 339 C:

- Сгънете монолоста (⇒ 8.1).
- Повдигнете дефлектора (1), наклонете косачката и я поставете върху конзолата на лоста за управление (2).
- Оставете лоста за управление (3) да легне на земята и го фиксирайте в това положение с бързозатегателното приспособление (4).

Позиция за почистване ME 339:

- Сгънете лоста за управление (⇒ 8.2).
- Наклонете косачката и я поставете върху долните части на лоста за управление (5).

Указания за почистване:

След всяка употреба почиствайте основно уреда. Внимателното боравене с уреда го предпазва от повреда и удължава срока му на експлоатация.

За да осигурите достатъчно охлаждане на двигателя, почиствайте от замърсявания провода за охлаждащ въздух (смукателните отвори) между капака на двигателя и долната част на корпуса.

Почиствайте ножа за косене.

Почиствайте долната страна на косачката с четка и вода. С помощта на дървена пръчка изчегъртайте предварително остатъците от трева в корпуса и шахтата за изхвърляне.

Никога не насочвайте водна струя към частите на двигателя, уплътнителите, лагерите и електрическите части като превключвателя например. Това би довело до скъп ремонт.

Ако не може да отстраните замърсяванията с вода, четка или кърпа, VIKING Ви препоръчва да използвате специален почистващ препарат (например специалния почистващ препарат на STIHL).

12.3 Електродвигател и колела

Електродвигателят не се нуждае от поддръжка.

Лагерите на колелата не се нуждаят от поддръжка.

12.4 Горна част на лоста за управление ME 339

Интервал за поддръжка: Преди всяка употреба

Горната част на лоста за управление има изолиращо покритие. В случай че се появят повреди по покритието, горната част на лоста за управление трябва да се подмени.

12.5 Поддръжка на ножовете за косене



Интервал за поддръжка: Преди всяка употреба

- Поставете косачката в позиция за почистване (⇒ 12.2).
- Почистете ножа за косене (1) и го проверете за повреди (резки или пукнатини) и износване и при нужда го подменете.

- Проверете дебелината на ножа на поне 5 места с помощта на измервателен шибър (2). Това в най-голяма степен се отнася за минималната дебелина на лопатките на ножа.
- Поставете линия (3) на предния ръб на ножа и измерете обратното заточване.

Граници на износване:

Дебелината на ножа на всички места трябва да бъде минимум **1,6 мм**.

При заточване на режещите ръбове от тях могат да се отнемат максимум **5 мм**.

Ако на косачката не е монтиран доставеният заедно с нея нож, а специална принадлежност като напр. нож за рекултивирание, важат съответно други граници на износване (вижте инструкцията за експлоатация **Kit 339**).



Опасност от нараняване!

Износеният или повреден нож може да се счупи и да причини тежко нараняване. Затова указанията за поддръжка на ножовете трябва винаги да се спазват.

Косачката не бива да се използва, ако частите на косачния механизъм (който се състои от нож за косене, болт на ножа и държач на ножа) са повредени или износени.

В зависимост от мястото и продължителността на използване ножовете се износват в различна степен. Ако използвате уреда върху пясъчлива почва или често при сухи климатични условия, ножът ще се натовазва повече и ще се износи по-бързо от обичайното.

При смяна на ножа за косене винаги подменяйте и болта на ножа (4).

2 Монтаж:



Опасност от нараняване!

Ножът за косене (2) трябва да се монтира само както е показано на фигурата. Планките (6) трябва да сочат надолу, а извитите лопатки на ножа – нагоре.

Спазвайте точно предварително зададения момент на затягане на болта на ножа от **10 - 15 Nm**, тъй като от това зависи стабилното закрепване на режещия инструмент. Фиксирайте допълнително болта на ножа (3) с **Loctite 243**.

- Почистете контактната повърхност и втулката на ножа.
- Монтирайте ножа за косене (2) с извитите лопатки нагоре. Застопоряващите зъбчета (4) трябва да се позиционират в отворите (5) на ножа за косене.
- Използвайте подходящо дървено трупче (1) за подпиране на ножа за косене (2).
- Затегнете болта на ножа (3) с въртящ момент **10 - 15 Nm**.

12.6 Демонтаж и монтаж на ножа за косене



За да предотвратите повреди по болта на ножа, за отвиването, респ. завиването му използвайте подходящ гаечен ключ (22 мм).

1 Демонтаж:

- Използвайте подходящо дървено трупче (1) за подпиране на ножа за косене (2).
- Развийте болта на ножа (3) и свалете ножа за косене (2).

12.7 Заточване на ножа за косене



Опасност от нараняване!

Преди монтажа проверете ножа за повреди. Ножът трябва да бъде подменен, ако се виждат резки или пукнатини, ако при заточване от режещите ръбове са отнети повече от 5 мм или ако по ножа има места по-тънки от 1,6 мм (⇒ 12.5).

VIKING препоръчва ножът за косене да се дава за заточване на специалист. При неправилно заточен нож (грешен ъгъл на заточване, дебаланс и др.) функционирането на уреда може да се влоши.

Указания за заточване на ножа:

- Демонтирайте ножа за косене (⇒ 12.6).
- При заточване изстудете ножа за косене, например с вода. Не бива да се получава синьо оцветяване, защото така се намалява устойчивостта на рязане.
- Заточвайте ножа равномерно, за да избегнете вибрации поради дебаланс.
- Спазвайте ъгъла на заточване от 30°.
- След заточване появилите се неравности по режещия ръб се отстраняват с фина шкурка.

12.8 Съхранение на уреда (през зимата)

Съхранявайте уреда в сухо и затворено помещение без наличие на много прах. Уверете се, че той се съхранява на място, недостъпно за деца.

Съхранявайте косачката само в безопасно за експлоатация състояние, при нужда сгънете лоста за управление.

Затегнете всички гайки, палци и болтове, подновете станалите нечетливи предупредителни надписи по уреда, проверете цялата машина за износване или повреди. Сменете износените или повредени части.

Евентуалните неизправности по уреда трябва да се отстранят, преди да бъде прибран за съхранение.

При по-продължително неизползване на косачката (зимна пауза) спазвайте следното:

- Почистете внимателно всички външни части на уреда.
- Смажете с масло съотв. грес всички подвижни части.

13. Транспортиране

13.1 Носене и закрепване на косачката



Опасност от нараняване!

Спазвайте указанията за безопасност в глава „За Вашата безопасност“ (⇒ 4.).

Носене на уреда:

- Повдигайте косачката само за ръкохватките за носене (1, 2). Внимавайте винаги да има достатъчно разстояние между тялото Ви (най-вече краката) и ножа за косене.
- Носете косачката с две ръце, като я държите с едната за горната (2), а с другата за долната ръкохватка за носене (1)

или

- носете косачката с една ръка, като я държите за горната ръкохватка за носене (2).

Закрепване на уреда:

- Обезопасете косачката върху товарната платформа с подходящи крепежни средства.
- Затегнете въжетата съотв. ремъците към ръкохватките (1, 2).

14. Опазване на околната среда



Окосената трева не бива да се изхвърля на боклука, а трябва да се компостира.

Опаковките, уредът и принадлежностите са произведени от материали, които подлежат на рециклиране, и трябва да се изхвърлят по съответния начин.

Разделното и екосъобразно изхвърляне на остатъчните материали подпомага повторната употреба на вторични суровини. Затова след изтичане на обичайния му срок на използване уредът трябва да се предаде на вторични суровини. При изхвърляне обърнете внимание на информацията в глава „Изхвърляне“ (⇒ 4.7).

Обърнете се към Вашия център за рециклиране или към Вашия специализиран търговец, за да научите как да изхвърляте правилно отпадните продукти.

15. Минимизиране на износването и предотвратяване на повреди

Моля, непременно спазвайте следните указания, за да предотвратите повреди или прекалено износване на Вашия уред VIKING:

1. Износващи се части

Някои части на уреда VIKING дори и при употреба по предназначение се износват и в зависимост от вида и продължителността на използване трябва да се подменят своевременно.

Към тях спадат:

- нож;
- кош за трева.

2. Спазване на предписанията, посочени в тази инструкция за експлоатация

Използването, поддръжката и съхранението на уреда VIKING трябва да се извършват грижливо, както е описано в тази инструкция за експлоатация. Потребителят отговаря лично за всички повреди, причинени поради неспазване на указанията за безопасност, обслужване и поддръжка.

По-конкретно това се отнася за:

- недостатъчен капацитет на захранващия кабел (напречно сечение);
- неправилно свързване към електрическата мрежа (напрежение);
- непозволени от VIKING промени по продукта;

- използване на инструменти или принадлежности, които не са разрешени и не са подходящи за уреда или са с по-ниско качество;

- употреба на продукта не по предназначение;

- използване на продукта при спортни или състезателни мероприятия;

- последващи повреди от използване на продукта с неизправни части.

3. Дейности по поддръжката

Всички изброени в раздел „Поддръжка“ дейности трябва да бъдат извършвани редовно.

Ако тези дейности по поддръжката не могат да бъдат изпълнявани от самия потребител, той трябва да се обърне към специализиран търговец.

VIKING препоръчва дейностите по поддръжката и ремонта да се извършват само от специализиран търговец на VIKING.

Специализираните търговци на VIKING редовно преминават обучение и им се предоставя техническа информация.

Ако тези дейности не бъдат извършени, могат да възникнат повреди, за които е отговорен потребителят.

Към тях спадат:

- повреди на двигателя на задвижващия механизъм в резултат на недостатъчно почистване на проводя за охлаждащ въздух (смукателните отвори);
- корозионни и други вторични повреди вследствие на неправилно съхранение на уреда;

- повреди на уреда поради употреба на резервни части с по-ниско качество;
- повреди в резултат на ненавременна или недостатъчна сервизна поддръжка, съответно повреди вследствие на дейности по поддръжката и ремонта, които не са извършени от специализираните търговци.

16. Обичайни резервни части

Нож за косене

6320 702 0100

Болт на ножа

6310 710 2800



При смяната или монтажа на ножа за косене елементите за закрепването му (напр. болт на ножа) трябва да бъдат подменени. Резервни части могат да бъдат закупени от специализираните търговци на VIKING.

17. Електрическа схема



- 1 Включване в мрежата
 - 2 Прекъсвач
 - 3 Щепсел
 - 4 Кондензатор
 - 5 Двигател
- BL** синьо
BR кафяво

18. ЕО Декларация за съответствие от производителя

Ние,

VIKING GmbH
Hans Peter Stihl-Straße 5
A 6336 Langkampfen/Kufstein

декларираме, че машината

Ръчна електрическа косачка с мрежово захранване (ME)

Фабрична марка:	VIKING
Тип:	ME 339.0 ME 339.0 C
Сериен номер	6320

отговаря на следните Директиви на ЕО: 2000/14/ЕС, 2002/96/ЕС, 2004/108/ЕС, 2006/95/ЕС, 2006/42/ЕС, 2011/65/ЕС

Продуктът е разработен в съответствие със следните стандарти: EN 60335-1, EN 60335-2-77

Приложен метод за оценка на съответствието:
Приложение VIII (2000/14/ЕС)

Име и адрес на нотифицирания орган:

TÜV Rheinland LGA Products GmbH
Tillystraße 2
D-90431 Nürnberg

Комплектоване и съхранение на техническата документация:
Йохан Вайгльхофер
VIKING GmbH

Годината на производство и серийният номер са посочени на фирмената табелка на уреда.

Измерено ниво на шума:
92,5 dB(A)

Гарантирано ниво на шума:
93 dB(A)

Лангкампфен,
2014-01-02 (ГТТГ-ММ-ДД)

VIKING GmbH

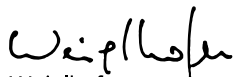
Weiglhofer

Завеждащ отдел „Научно-
изследователска дейност и разработка
на нови продукти“

19. Технически данни

ME 339.0 / ME 339.0 C:

Сериен номер	6320
Двигател, модел	електрически
Производител	Clewa универсален АС двигател
Тип	АС двигател
Напрежение	230 V~
Получена мощност	1200 W
Честота	50 Hz
Защитно устройство	5 A
Клас на защита	II
Вид защита	IPX 4
Косачен механизъм	ножодържач
Ширина на косене	37 см
Честота на въртене на косачния механизъм	3200 об/мин
Съгласно Директива 2000/14/ЕС:	
Гарантирано ниво на шума $L_{WA,d}$	93 dB(A)
Съгласно Директива 2006/42/ЕС:	
Ниво на шума на работното място L_{pA}	79 dB(A)
Коефициент на неопределеност K_{pA}	1 dB(A)
Задвижване на ножодържача:	постоянно
Момент на затягане на болта на ножа	10-15 Nm
Предно колело, Ø	150 мм
Задно колело, Ø	180 мм
Кош за трева	40 л

ME 339.0 / ME 339.0 C:

Височина на косене	30-70 мм
Височина на косене (само за Великобритания)	20-70 мм

ME 339.0:

Декларирана стойност на вибрациите съгласно EN 12096:	
Измерена стойност a_{hw}	0,82 м/сек ²
Коефициент на неопределеност K_{hw}	0,41 м/сек ²
Измерване съгласно EN 20643	
Д/Ш/В	122/42/107 см
Тегло	14 кг
Тегло (само за Великобритания)	15 кг

ME 339.0 C:

Декларирана стойност на вибрациите съгласно EN 12096:	
Измерена стойност a_{hw}	0,55 м/сек ²
Коефициент на неопределеност K_{hw}	0,28 м/сек ²
Измерване съгласно EN 20643	
Д/Ш/В	128/42/107 см
Тегло	14 кг

20. Откриване на повреди

- ✘ В случай на нужда се обърнете към специализиран търговец. VIKING препоръчва своите специализирани търговци.

Неизправност:

Двигателят не пали

Възможна причина:

- Няма мрежово напрежение
- Неизправен захранващ кабел/щепсел съответно щепселно съединение или прекъсвач
- Бутонът за стартиране не е натиснат
- Двигателят е претоварен поради косене на прекалено висока или влажна трева
- Защитата на двигателя е активирана
- Корпусът на косачката е запушен
- Предпазителят в щепсела е неизправен (версия за Великобритания)

Отстраняване:

- Проверете защитното устройство (⇒ 11.1)
- Проверете кабела/щепсела/прекъсвача и ако е необходимо ги подменете (⇒ 11.1)
- Натиснете бутона за стартиране (⇒ 11.3)
- Не стартирайте двигателя във висока трева, коригирайте височината на косене (⇒ 8.4)
- Оставете уреда да изстине (⇒ 9.5)
- Почистете корпуса на косачката (⇒ 12.2)
- Сменете предпазителя в щепсела (✘)

Неизправност:

Често задействащи се предпазители

Възможна причина:

- Неподходящ захранващ кабел
- Претоварване на мрежата
- Уредът е претоварен поради косене на прекалено висока или влажна трева

Отстраняване:

- Използвайте подходящ захранващ кабел (⇒ 11.1)
- Свържете уреда към друга токова верига
- Съобразете височината и скоростта на косене с условията на косене (⇒ 8.4)

Неизправност:

Силни вибрации по време на работа

Възможна причина:

- Болтът на ножа е хлабав
- Ножът не е балансиран

Отстраняване:

- Затегнете болта на ножа (⇒ 12.6)
- Заточете (балансирайте) или подменете ножа (⇒ 12.7)

Неизправност:

Некачествено косене, тревата пожълтява

Възможна причина:

- Ножът за косене е тъп или износен
- Скоростта на водене на уреда е много голяма за избраната височина на косене

Отстраняване:

- Заточете ножа за косене или го подменете (⇒ 12.7)
- Намалете скоростта на водене на уреда и/или изберете правилната височина на косене (⇒ 8.4)

Неизправност:

Затруднено стартиране или отслабване мощността на двигателя

Възможна причина:

- Косене на прекалено висока или влажна трева
- Корпусът на косачката е запушен

Отстраняване:

- Съобразете височината и скоростта на косене с условията за косене (⇒ 8.4)
- Почистете корпуса на косачката (преди почистване извадете щепсела от контакта) (⇒ 12.2)

Неизправност:

Каналът за изхвърляне е запушен

Възможна причина:

- Ножът е износен
- Косене на прекалено висока или влажна трева

Отстраняване:

- Подменете ножа за косене (⇒ 12.7)
- Съобразете височината и скоростта на косене с условията за косене (⇒ 8.4)

21. Сервизен план

21.1 Потвърждение за предаване

Модел:	_____
Сериен номер:	<input type="text"/> <input type="text"/> <input type="text"/> <input type="text"/> <input type="text"/> <input type="text"/> <input type="text"/> <input type="text"/> <input type="text"/>
дата:	<input type="text"/> <input type="text"/> <input type="text"/> <input type="text"/> <input type="text"/> <input type="text"/> <input type="text"/>
	
Следващ сервиз	
дата:	<input type="text"/> <input type="text"/> <input type="text"/> <input type="text"/> <input type="text"/> <input type="text"/> <input type="text"/>

21.2 Потвърждение за извършена сервизна поддръжка



Дайте тази инструкция за експлоатация на Вашия специализиран търговец на VIKING при извършване на дейности по поддръжката.

Той ще потвърди изпълнението на сервизните дейности в полетата на формуляра.



Сервизната поддръжка е извършена на



Дата на следваща сервизна поддръжка

Шановний покупець!

Щиро дякуємо за рішення придбати один із високоякісних продуктів компанії VIKING.

Цей прилад було виготовлено з використанням сучасних технологій і численних заходів дотримання якості, оскільки ми вважаємо свою мету досягнутою лише тоді, коли покупець задоволений покупкою.

З питаннями щодо придбаного приладу звертайтеся до вашого продавця або офіційних дилерів компанії VIKING.

Сподіваємося, ви отримаєте задоволення від користування приладом компанії VIKING



Dr. Peter Pretzsch
директор компанії

1. Зміст

Пояснення до цього посібника	424	Косіння на схилах	434
Загальні відомості	424	Припустиме навантаження електродвигуна	434
Варіанти для різних країн	424	Якщо ніж косарки блокується	434
Поради щодо читання посібника з експлуатації	424	Термозахист двигуна від перенавантаження	434
Опис приладу	425	Захисні механізми	435
Техніка безпеки	425	Обслуговування двома руками	435
Загальні відомості	425	Механізм гальмування двигуна	435
Транспортування	426	Введення приладу в експлуатацію	435
Підготовка до використання	426	Підключення приладу до електромережі	435
Поведінка під час косіння	427	Захист від розтягування кабелю	435
Технічне обслуговування, чищення, ремонт і зберігання	428	Увімкнення косарки	435
Небезпека: електричний струм	429	Вимкнення косарки	436
Утилізація	430	Індикатор рівня заповнення	436
Опис позначень	430	Спорожнення кошика для трави	436
Комплект постачання	431	Обслуговування	436
Підготовка приладу до експлуатації	431	Загальні відомості	436
Загальні відомості	431	Чищення приладу	436
Монтаж односторонньої ручки керування (ME 339 C)	431	Електричний двигун і колеса	437
Монтаж двосторонньої ручки керування (ME 339)	431	Верхня частина ручки керування ME 339	437
Збирання кошика для трави	432	Догляд за ножем косарки	437
Пристрої керування	432	Монтаж і демонтаж ножа косарки	438
Одностороння ручка керування (ME 339 C)	432	Заточування ножа косарки	438
Двостороння ручка керування (ME 339)	433	Зберігання (зимовий період)	438
Кошик для трави	433	Транспортування	439
Центральний механізм настройки висоти зрізу	433	Перенесення й закріплення косарки	439
Вказівки щодо роботи	434	Захист довкілля	439
Загальні відомості	434	Зведення зносу до мінімуму та запобігання пошкодженням	440
		Замінювані запчастини	441
		Схема з'єднань	441
		Декларація виробника про відповідність нормам ЄС	441

Технічні характеристики	442
Усунення несправностей	442
План технічного обслуговування	443
Підтвердження	443
Підтвердження про надання технічного обслуговування	443

2. Пояснення до цього посібника

2.1 Загальні відомості

Цей посібник з експлуатації є **оригінальним посібником з експлуатації** виробника відповідно до директиви ЄС 2006/42/ЄС.

Компанія VIKING постійно працює над розширенням і вдосконаленням асортименту своєї продукції. Можливі зміни комплекту постачання щодо форми, оснащення чи технічних характеристик.

З цієї причини наведені в посібнику дані і малюнки не можуть слугувати підставою для пред'явлення будь-яких претензій.

2.2 Варіанти для різних країн

Компанія VIKING надає різні штекери та перемикачі залежно від країни, у яку постачається прилад.

На малюнках зображені прилади з євроштекерами. Під'єднання приладів до мережі за допомогою інших штекерів відбувається так само.

2.3 Поради щодо читання посібника з експлуатації

Малюнки та текст описують певні дії.

Тлумачення всіх символів на приладі можна знайти в посібнику з експлуатації.

Напрямок погляду

У посібнику з експлуатації вказується напрямок погляду під час використання: «**вліво**» та «**вправо**». Користувач стоїть позаду приладу лицем у напрямку руху.

Посилання на розділи

Відповідні розділи та підрозділи з подальшими поясненнями позначені стрілками. Ось приклад посилання на розділ: (⇒ 2.1)

Маркування в текстовій частині

Наведені інструкції позначено, як у прикладах нижче.

Маніпуляції, які повинен виконувати користувач:

- Гвинт (1) послабте викруткою, важіль (2) приводити в дію

Загальні вказівки:

- використання приладів у спортивних заходах та інших змаганнях

Тексти з додатковим значенням

Маленькі тексти з додатковим значенням виділено наведеними нижче символами, щоб додатково виділити їх у посібнику.



Небезпека!

Попередження про небезпеку нещасного випадку або важких травм. Наведеного правила необхідно дотримуватися.



Попередження

Попередження про небезпеку травмування. Наведене правило дає змогу запобігти можливим або ймовірним нещасним випадкам.



Застереження

Застереження про можливість легких травм і пошкоджень майна. Наведене правило дає змогу їх уникнути.



Указівка

Поради з оптимального використання приладу та застереження від можливих помилок в експлуатації.

Тексти з малюнками

Малюнки, які пояснюють використання приладів, містяться на початку посібника з експлуатації.

Символ камери служить для встановлення зв'язку між малюнками та відповідними параграфами тексту в посібнику з експлуатації.



3. Опис приладу



- 1 Верхня частина ручки керування
- 2 Нижня частина ручки керування
- 3 Корпус
- 4 Капот двигуна
- 5 Заднє колесо
- 6 Переднє колесо
- 7 Кошик для трави
- 8 Верхня ручка для транспортування
- 9 Нижня ручка для транспортування
- 10 Клапан викидача
- 11 Барашковий гвинт
- 12 Швидкорегулюючий важіль
- 13 Ручка зупинки двигуна
- 14 Важіль регулювання висоти
- 15 Захист від розтягування кабелю
- 16 Гніздо підключення до мережі
- 17 Кнопка запуску
- 18 Заводська табличка

4. Техніка безпеки

4.1 Загальні відомості



Працюючи з косаркою, обов'язково дотримуйтеся наведених правил техніки безпеки.



Перед першим вмиканням приладу уважно прочитайте Посібник з експлуатації і зберігайте його для використання в майбутньому.

Ознайомтеся з елементами керування та правилами експлуатації приладу.

Перед першим використанням приладу необхідно отримати консультацію продавця або спеціаліста технічного відділу.

Заборонено працювати з косаркою після вживання алкоголю, наркотичних речовин і медикаментів, які погіршують здатність до реагування.

Ніколи не дозволяйте працювати з косаркою дітям, молоді до 16 років або іншим особам, які не ознайомилися з Посібником з експлуатації. Місцеве законодавство може ставити вимоги до мінімального віку користувача.

Ніколи не використовуйте косарку, якщо поблизу перебувають інші люди, особливо діти, або тварини.

Пам'ятайте, що відповідальність за безпеку інших осіб і їхнього майна несе користувач приладу.

Прилад дозволено передавати чи надавати в тимчасове використання лише особам, які ознайомлені з цим пристроєм та правилами його використання. Прилад слід надавати у користування лише разом із Посібником з експлуатації.

Цей прилад не дозволено використовувати особам (особливо дітям) з обмеженими фізичними, сенсорними або розумовими можливостями чи з браком досвіду та/або знань – за винятком тих випадків, коли за їхньою безпекою наглядає вповноважена особа, або вони отримують від неї вказівки щодо використання приладу. За дітьми слід наглядати, щоб вони не гралися з приладом.

Увага – стежіться нещасного випадку!

Косарки розраховані на використання в домашньому господарстві тільки для косіння газонів. Застосування для іншої мети неприпустиме й може становити небезпеку для здоров'я людини та справності приладу.

Через небезпеку травмування користувача або інших осіб заборонено застосовувати косарку (зокрема, але не виключно):

- для підстригання кущів, живоплотів і чагарників;
- для обрізання повзучих рослин;
- для догляду за газонами на дахах будівель або у ящиках на балконі;
- для чищення пішохідних доріжок (всмоктування бруду, продування, прибирання снігу);
- для січення та подрібнення обрізків дерев і кущів;

- для вирівнювання поверхні (наприклад, прибирання кротовиння);
- для транспортування матеріалу різання (поза призначеним для цього кошиком для трави).

Увага – стежіться нещасного випадку!

Застосовуйте лише оснащення компанії VIKING або оснащення, на встановлення якого на приладі вона надала виразний дозвіл. Заборонено змінювати конструкцію приладу.

Під час використання в громадських місцях, парках, спортивних майданчиках, на вулицях, на сільськогосподарських і лісових підприємствах необхідна особлива обережність.



Увага! Стежіться негативного впливу вібрації на здоров'я!

Надмірне навантаження внаслідок вібрації може призвести до проблем із кровообігом і нервовою системою, особливо в людей із розладами кровообігу. Якщо з'являться симптоми, котрі можуть бути спричинені вібраційним навантаженням, зверніться до свого лікаря. Ці симптоми з'являються переважно в пальцях, руках і суглобах рук. До них належать (зокрема, але не виключно):

- втрата чутливості;
- біль;
- слабкість м'язів;
- зміна кольору шкіри;
- неприємне свербіння.

4.2 Транспортування



Працювати слід тільки в рукавицях, щоб не травмуватися гострими деталями приладу.

Перед транспортуванням вимкніть прилад, витягніть мережевий кабель і дайте ножеві повністю зупинитися.

Під час піднімання приладу дотримуйтеся вказівок, наведених у розділі «Транспортування» (⇒ 13.).

Зважаючи на вагу приладу, за потреби використовуйте відповідні вантажні пристрої (вантажні платформи, підйомні пристрої).

Під час піднімання та перенесення уникайте контакту з ножем косарки.

Перевозити прилад слід лише з охолодженим двигуном.

Зафіксуйте прилад і його інші деталі (наприклад, кошик для трави) на вантажній платформі кріпильними засобами достатніх розмірів (ременями, канатами тощо).

Під час транспортування приладу дотримуйтеся регіональних приписів, зокрема тих, що стосуються безпеки завантаження та перевезення предметів на вантажній платформі.

4.3 Підготовка до використання

Цей прилад заборонено використовувати особам, які не ознайомилися з цим Посібником з експлуатації.

Дотримуйтеся приписів місцевих органів влади щодо часу експлуатації моторизованих пристроїв для роботи в саду.



На час роботи з косаркою одягайте міцне взуття й довгі штани. Не косіть босоніж або в сандалях.

Перед роботою уважно огляньте ділянку й винесіть із неї все каміння, палиці, дріт, кістки та інші сторонні предмети, які прилад може підкидати вгору.

Перед використанням приладу огляньте його й переконайтеся, що ріжучий інструмент, гвинти кріплення та весь ріжучий блок у бездоганному технічному стані. Зокрема, слід звернути увагу на надійність фіксації та перевірити прилад на наявність пошкоджень і ознак зносу (⇒ 12.5).

Перед початком роботи з приладом слід обов'язково замінити всі зношені та пошкоджені частини. Необхідно також замінити на приладі зношені та пошкодженні наклейки з попередженнями про небезпеку та застереженнями. Для поновлення надписів звертайтеся до офіційного дилера компанії VIKING.

Ніколи не вмикайте двигун без відповідно встановленого ножа. Це може призвести до перегрівання двигуна.

Не користуйтеся косаркою з пошкодженими або знятими захисними механізмами й захисними сітками, наприклад, без клапана викидача або кошика-уловлювача, а також якщо не працює гальмо двигуна.

Користуйтеся тільки непошкодженим кошиком для трави.

Заборонено відключати або змінювати встановлені на приладі перемикачі (наприклад, прив'язувати ручку зупинки двигуна до привідного важеля).

Дотримуйтеся даних, наведених у розділі «Небезпека: електричний струм» (⇒ 4.6).

4.4 Поведінка під час косіння



Сторонні особи, особливо діти та тварини, повинні перебувати в безпечній зоні. Не наражайте на небезпеку інших осіб.

Заборонено косити, якщо температура навколишнього середовища нижча +5°C.

Заборонено косити під час дощу, а також коли трава мокра. На мокрій траві підвищується небезпека поранення через можливість посковзнутися.

Косіть лише при денному світлі або при доброму штучному освітленні.

Для запуску приладу необхідно встановити його на рівній поверхні. Заборонено перекидати прилад під час роботи двигуна.

Запускайте прилад особливо обережно, дотримуючись вказівок із розділу «Введення приладу в експлуатацію» (⇒ 11.). Пильнуйте, щоб ріжучий інструмент був на достатній відстані від ніг.

Ведіть прилад повільно. Ніколи не біжіть. При швидкому переміщенні приладу зростає небезпека поранення у випадку спотикання, ковзання тощо.

Зупиніть двигун:

- якщо під час транспортування косарку потрібно перевезти через будь-яку іншу поверхню, крім трави;
- під час транспортування косарки до площі косіння й назад;
- перш ніж знімати кошик для трави.

Займайте надійне положення під час роботи на схилах. Не косіть на дуже крутих схилах, щоб не втратити контроль над приладом.

Будьте особливо пильні, змінюючи напрям руху на схилах, щоб не втратити контроль над приладом.

Косіть поперек схилу, а не вгору чи вниз, щоб у випадку втрати контролю над приладом не наражатися на небезпеку потрапити під працюючу косарку.

Увага! Не спіткніться!

Будьте уважні, коли доводиться рухатися задом або тягти косарку.

Будьте особливо пильні, повертаючи прилад або підтягаючи його до себе.

З міркувань безпеки заборонено використовувати прилад на схилах із кутом нахилу понад 25° (46,6 %).

Небезпека травмування!

Кут нахилу у 25° відповідає вертикальному підйому на 46,6 см за 100 см горизонтальної поверхні.

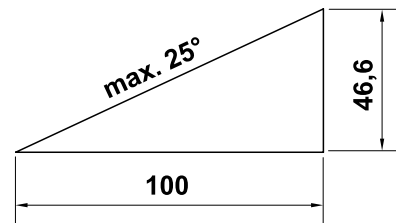



Зверніть увагу, що насадка продовжує обертатися протягом кількох секунд після вимкнення приладу.



Намагайтеся не перевіряти ніж під час експлуатації косарки. Не відкривайте клапан викидача та/або не знімайте кошик для трави, коли ніж косарки працює. Стережіться поранення ножом, який обертається.

Ніколи не закріплюйте сторонні предмети на ручці керування (наприклад, робочий одяг). Кабелі-подовжувачі не можна намотувати на ручку керування.

Потрібно регулярно перевіряти, чи надійно встановлено ніж, чи не має він ознак пошкодження або зносу (⇒ 12.5).



Увага! Небезпека травмування!

Ніколи не наближайте ноги й руки до рухомих деталей. Не торкайтеся ножа, коли він обертається. Тримайтеся на безпечній відстані від отвору викидача. Завжди дотримуйтеся безпечної відстані, заданої ручкою керування.

Уникайте надто частого вмикання приладу протягом короткого проміжку часу; не грайтеся вимикачем. Це може призвести до перегрівання двигуна.

Коливання напруги, спричинені приладом під час розгону, за несприятливого стану мережі можуть призвести до збоїв у роботі інших приладів, підключених до того самого електричного кола. У такому випадку потрібно вжити відповідних заходів (наприклад, підключити прилад до іншого електричного кола або до кола з нижчим значенням повного опору).



Вимкніть двигун, витягніть мережевий штекер із розетки та переконайтеся, що ріжучий інструмент зупинився, в описаних нижче випадках.

- Перед розмиканням блокувань або чищенням викидного отвору.
- Якщо ріжучий інструмент зіткнувся зі стороннім предметом. Необхідно перевірити ріжучий інструмент на наявність пошкоджень. Заборонено користуватися косаркою з пошкодженим або погнутих ножовим валом або валом двигуна.
Небезпека поранення несправними деталями!

- Перш ніж перевіряти, чистити прилад або виконувати інші роботи на ньому (наприклад, налаштовувати висоту зрізання, розкладати або складати ручку керування).
- Якщо косарка почала незвично сильно вібрувати. У цьому випадку весь прилад, особливо ріжучий інструмент, необхідно перевірити на наявність пошкоджень або ослаблених деталей. Пошкоджені деталі слід замінити перед подальшою експлуатацією, ослаблені деталі – зафіксувати/закрутити.

- Перш ніж залишити прилад без нагляду.
- Перш ніж піднімати або переносити прилад.
- Перед транспортуванням.

Не піднімайте та не переносьте косарку, якщо працює двигун або підключено мережевий кабель.

Заборонено транспортувати прилад разом з іншими речами, тваринами чи людьми, особливо дітьми.

4.5 Технічне обслуговування, чищення, ремонт і зберігання



Перед виконанням на приладі будь-яких робіт, його регулюванням, чищенням і перед перевіркою з'єднувального кабелю на пошкодження або заплутаність необхідно вимкнути прилад і витягти мережевий штекер.



Для будь-яких робіт із ріжучим інструментом надягайте міцні рукавиці.

Перед технічним обслуговуванням, чищенням приладу або його перенесенням на зберігання в закриті приміщення дайте приладу повністю охолонути.

У рамках технічного обслуговування дозволено проводити тільки ті роботи, які описані в цьому Посібнику з експлуатації. Інші роботи мають виконувати спеціалісти сервісної служби.

Для технічного обслуговування та ремонту приладів компанія VIKING рекомендує звертатися лише до офіційних дилерів VIKING. Спеціалісти сервісної служби компанії VIKING регулярно проходять навчання та отримують технічний інструктаж.

Для отримання потрібної інформації та допоміжних засобів завжди звертайтеся до сервісної служби (компанія VIKING рекомендує сервісну службу VIKING).

Використовуйте тільки високоякісні інструменти, приладдя та запчастини. Інакше виникає небезпека аварій із травмуванням людей і пошкодженням приладу.

Рекомендовано використовувати лише оригінальний інструмент, обладнання та запчастини виробництва компанії VIKING. Вони мають оптимальні для приладу характеристики й відповідають вимогам користувачів.

Оригінальні запчастини VIKING можна розпізнати за номером запчастини, написом VIKING і маркуванням запчастин VIKING (у відповідних випадках). Запчастини малого розміру можуть позначатися лише знаком маркування.

Для підтримання приладу в робочому стані міцно закручіть всі гайки, болти та гвинти.

Регулярно перевіряйте обладнання кошика-уловлювача на ознаки зносу, пошкодження або втрати функціональності.

Якщо ріжучий інструмент або косарка наштовхнулися на якусь перешкоду або сторонній предмет, вимкніть двигун, витягніть мережевий штекер і ретельно огляньте прилад.

Зношені надписи з попередженнями на корпусі приладу необхідно міняти. Для поновлення надписів звертайтеся до офіційного дилера компанії VIKING.

Ремонтувати чи замінювати з'єднувальний мережевий кабель дозволено лише кваліфікованим спеціалістам-електрикам.

Щоб зменшити ризик пожежі, слідкуйте за тим, щоб у зону охолоджувальних отворів між капотом двигуна та корпусом не потрапляли трава, солома, мох, листя або жир.

Зняті для проведення технічного обслуговування конструктивні елементи й захисні механізми необхідно негайно встановити відповідно до чинних вимог.

Після кожного використання косарку необхідно ретельно почистити. Не чистьте прилад під високим тиском і не мийте косарку під струменем води (наприклад, садовим шлангом). Не використовуйте надто сильні очисні засоби. Вони можуть пошкодити пластик і метал, що завадить безпечній роботі приладу VIKING.

Регулярно перевіряйте весь прилад, особливо перед зберіганням або тривалою перервою в роботі (на зразок зимового періоду), на наявність ознак зносу та пошкоджень. Замінійте зношені чи пошкоджені деталі, щоб прилад завжди був у надійному робочому стані.

Зберігайте косарку у сухому замкнутому приміщенні, до якого не мають доступу діти.

4.6 Небезпека: електричний струм



Увага! Небезпека ураження електричним струмом!

Зверніть особливу увагу на мережевий кабель, штекер, вмикач/вмикач і з'єднувальний кабель. Щоб запобігти ураженню електричним струмом, не використовуйте пошкоджені кабелі, муфти й штепселі, а також з'єднувальні кабелі, які не

відповідають чинним вимогам. Регулярно перевіряйте з'єднувальний кабель на наявність пошкоджень або ознак старіння (ламкості).

Ніколи не використовуйте пошкоджений кабель-подовжувач. Замініть пошкоджений кабель на новий. Ніколи не ремонтуйте кабель-подовжувач.

Не можна використовувати прилад із пошкодженими чи зношеними кабелями.

Небезпека ураження електричним струмом!

Не підключайте пошкоджений кабель до мережі та не торкайтеся пошкодженого кабелю, доки не від'єднаєте його від мережі.

Небезпека ураження електричним струмом!

Заборонено використовувати пошкоджені кабелі, муфти й штепселі, а також з'єднувальні кабелі, які не відповідають чинним вимогам.

Слідкуйте, щоб під час косіння кабель був на безпечній відстані від ножа.

Для роботи приладу за межами приміщення слід використовувати лише спеціальні кабелі-подовжувачі з гідроізоляцією (⇒ 11.1).



Хоча двигун захищений від розприскування води, заборонено працювати з косаркою під час дощу та у вологій місцевості.

Не залишайте прилад під дощем.

Від'єднуючи з'єднувальний кабель від розетки, не тягніть за кабель.

Підключайте прилад лише до електромережі із системою захисту від аварійного струму (зі струмом

вимикання не більше 30 мА). Щоб отримати докладніші відомості, зверніться до електромонтера.

Якщо прилад підключено до генератора струму, слідкуйте за тим, щоб коливання струму не пошкодили косарку.

Завжди слідкуйте за тим, щоб мережеві кабелі були достатньо захищені.

З міркувань безпеки мережевий кабель завжди має бути прикріплений до ручки керування належним чином (⇒ 7.2).

4.7 Утилізація

Подбайте про відповідну утилізацію приладу, що вийшов із ладу. Перед утилізацією розберіть прилад. Щоб уникнути нещасних випадків, насамперед слід від'єднати мережевий кабель і електрокабель двигуна.

Небезпека травмування ножем косарки!

Ніколи не залишайте без нагляду косарку, термін служби якої минув. Подбайте про те, щоб старий прилад, а особливо ножі, не знайшли діти.

5. Опис позначень



Увага!

Перед вмиканням приладу прочитайте посібник з експлуатації.



Стережіться травм!

Не допускайте сторонніх осіб у небезпечну зону.

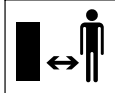

Небезпека травмування!

Поводьтесь обережно з гострим ножем косарки. Ніж косарки продовжує обертатися протягом кількох секунд після вимкнення (гальмування двигуна/ ножа). Перед маніпуляціями з ріжучим інструментом, технічним обслуговуванням і чищенням, перед перевіркою з'єднувального кабелю (на пошкодження й вузли), а також залишаючи прилад без нагляду, необхідно вимкнути двигун і витягти мережевий штекер.

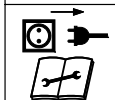

Небезпека ураження електричним струмом!

З'єднувальний кабель має перебувати на безпечній відстані від ріжучого інструмента.

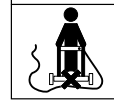

ME 339

Запустіть двигун.



ME 339 C

Запустіть двигун.



ME 339 C

Зупиніть двигун.

6. Комплект постачання



№	Назва	К-сть
A	Базовий прилад	1
B	Верхня частина кошика-уловлювача	1
C	Нижня частина кошика-уловлювача	1
D	Болт	2
•	Посібник з експлуатації	1

ME 339 C

E	Шайба	2
F	Гвинт	1
G	Болт	1
H	Затискна деталь	2
I	Швидкорегулюючий важіль	1

ME 339

J	Гвинт із напівпотайною головкою	2
K	Кабельний блок	1
L	Барашковий гвинт	2
M	Затискач для кабелю	1

7. Підготовка приладу до експлуатації

7.1 Загальні відомості



Небезпека травмування

Дотримуйтеся відповідних правил, наведених у розділі «Техніка безпеки». (⇒ 4.)

- Для виконання всіх описаних робіт надійно встановіть прилад на рівній і твердій горизонтальній поверхні.

7.2 Монтаж односторонньої ручки керування (ME 339 C)



- Установіть односторонню ручку керування (1) в робочу позицію у консоль (2) і утримуйте.
- Установіть затискні деталі (H) зліва та справа в консоль ручки керування (2), як показано на малюнку. Насадіть шайбу (E) на гвинт (F) і просуньте гвинт (F) зсередини назовні крізь затискну деталь і нижню частину ручки керування.
- Насадіть шайбу (E).
- Болт (G) вставте у швидкорегулюючий важіль (I) і разом накрутіть їх на гвинт (F).

- Зафіксуйте швидкорегулюючий важіль (3).
- Швидкорегулюючий важіль (3) слід пригвинтити так, щоб його можна було повністю скласти та міцно зафіксувати ручку керування в консолі. За потреби знову ослабте швидкорегулюючий важіль і закрутіть або викрутіть гвинт (F).

Монтаж електрокабелю

- Вкладіть електрокабель (1) у відповідне кріплення (2) на консолі ручки керування, як показано на малюнку. Слідкуйте за правильним положенням кабельної стяжки (3) у кріпленні для кабелю.
- Закріпіть електрокабель (1) у фіксаторі (4) на манжеті ручки керування. В області нижньої частини ручки керування електрокабель має щільно прилягати до труби ручки керування.

7.3 Монтаж двосторонньої ручки керування (ME 339)



Монтаж верхньої частини ручки керування

- Гвинти з напівпотайною головкою (J) просуньте крізь кабельний блок (K) і навісьте електрокабель (1).
- Установіть двосторонню ручку керування (2) на обидві нижні частини ручки керування (3). Гвинти з напівпотайною головкою (J) (справа з кабельним блоком (K), зліва без нього) вставте зсередини назовні у свердловину й закрутіть барашковим гвинтом (L).

Монтаж затискача для кабелю

Небезпека ураження електричним струмом!

Щоб не пошкодити ізоляцію ручки керування, затискачі потрібно кріпити лише вручну. Не використовуйте для цього ніяких інструментів (на зразок молотка чи викрутки).

- Закріпіть електрокабель (1) на верхній частині ручки керування за допомогою затискача для кабелю (М). На верхній частині ручки керування між затискачем кабелю й вимикачем дотримуйтеся відстані 25 - 27 см.

7.4 Збирання кошика для трави



- Верхню частину кошика-уловлювача (В) встановіть на нижню частину кошика-уловлювача (С). Слідкуйте за правильним положенням у напрямних (1).
- Болти (D) вставте зсередини крізь спеціальні отвори.
- Легко натисніть на верхню частину кошика-уловлювача (В), щоб зафіксувати її в нижній частині кошика-уловлювача.
- Навісьте кошик для трави (⇒ 8.3).

8. Пристрої керування

8.1 Одностороння ручка керування (ME 339 C)



Косарка **ME 339 C** оснащена телескопічною ручкою керування, яку можна регулювати.

Небезпека ураження електричним струмом!

Електрокабель має бути завжди зафіксований у манжеті та консолі ручки керування. Якщо встановлено найбільшу висоту ручки керування, електрокабель має злегка провисати в області регулювання телескопічної ручки керування (⇒ 7.2).



Небезпека затискання!

Якщо ослабити кріплення швидкорегулюючого важеля, ручка керування може раптово скластися. Тому під час відкривання швидкорегулюючого важеля тримайте рукою ручку керування (1) в найвищому положенні.

1 **Складання ручки керування**

Положення для транспортування (для чищення приладу, компактного транспортування та зберігання).

- Установіть найнижче положення ручки керування.
- Тримайте ручку керування (1) однією рукою та відкрийте швидкорегулюючий важіль (2).

- Складіть ручку керування (1) вперед.
- За потреби швидкорегулюючий важіль (2) можна закрити, зафіксувавши таким чином ручку керування в положенні для транспортування.

Робоча позиція (для переміщення приладу).

- Ручку керування (1) відкиньте назад і притримуйте рукою.
- Зафіксуйте швидкорегулюючий важіль (2).
- Швидкорегулюючий важіль (2) слід пригвинтити так, щоб його можна було повністю скласти та міцно зафіксувати ручку керування в консолі. За потреби знову ослабте швидкорегулюючий важіль і закрутіть або викрутіть гвинт (3).
- Установіть висоту ручки керування.

2 **Налаштування висоти**

Висоту телескопічної ручки керування можна плавно відрегулювати.

- Тримайте верхню частину ручки керування (4) однією рукою та відкрийте швидкорегулюючий важіль (5).
- Витягніть верхню частину ручки керування (4) з нижньої або втопіть верхню частину ручки керування в нижній, щоб установити потрібну висоту.

- Тримайте верхню частину ручки керування (4) однією рукою та закрийте швидкорегулюючий важіль (5).
- Швидкорегулюючий важіль (5) слід пригвинтити так, щоб його можна було повністю закрити та міцно зафіксувати верхню частину ручки керування в нижній. За потреби знову ослабте швидкорегулюючий важіль і закрутіть гайку з прямим рифленням (6).

8.2 Двостороння ручка керування (ME 339)



Небезпека затискання!

Коли барашкові гвинти ослаблено, верхня частина ручки керування може скластися. Тому під час викручування барашкових гвинтів тримайте рукою верхню частину ручки керування (2) в найвищому положенні.

Складання ручки керування

Положення для транспортування (для чищення приладу, компактного транспортування та зберігання).

- Барашкові гвинти (1) відкрутіть так, щоб вони могли легко рухатися по виточках і верхню частину ручки керування (2) можна було скласти вперед.

Робоча позиція (для переміщення приладу).

- Верхню частину ручки керування (2) відкиньте назад і притримуйте рукою.
- Закрутіть барашкові гвинти (1). Слідкуйте за правильним положенням кабельного блока (3).

8.3 Кошик для трави

Навішування



- Відкрийте й тримайте клапан викидача (1).
- Щоб навісити кошик для трави (2), вставте фіксатори (3) у заглиблення (4) на задній стороні приладу.
- Закрийте клапан викидача (1).

Знімання

- Відкрийте й тримайте клапан викидача (1).
- Підніміть кошик для трави (2) і зніміть його в напрямку назад.
- Закрийте клапан викидача (1).

8.4 Центральний механізм настройки висоти зрізу



Передбачена можливість встановлення **п'яти** різних значень висоти зрізання – від **30 мм** до **70 мм**.

Значення 1 = найменша висота зрізання

Значення 5 = найбільша висота зрізання

Косарки для Великобританії

Передбачена можливість встановлення **шести** різних значень висоти зрізання – від **20 мм** до **70 мм**.

Значення S = найменша висота зрізання

Значення 5 = найбільша висота зрізання



Щоб уникнути пошкоджень, найменшу висоту зрізання можна використовувати тільки на газонах із рівною поверхнею.

Регулювання висоти зрізання

- Злегка відтягуйте важіль регулювання висоти зрізання (1) від косарки, щоб вивільнити його з фіксаторів (2).
- **Вища висота зрізання**
Підніміть косарку за важіль регулювання висоти зрізання (1) (важіль пересунеться вперед).
Нижча висота зрізання
Натисніть на косарку вниз за допомогою важеля регулювання висоти зрізання (1) (важіль пересунеться назад).
- Натисніть на важіль регулювання висоти зрізання (1), щоб зафіксувати його у фіксаторах (2). На вибрану висоту зрізання вказує передній фіксатор (3).

9. Вказівки щодо роботи

9.1 Загальні відомості



Небезпека травмування!

Негайно розплутайте кабель, якщо він заплутався.

Під час косіння з'єднувальний кабель має проходити позаду вас. З'єднувальний кабель можна випадково розрізати під час косіння або спіткнутися об нього. Це створює високий ризик нещасних випадків. Косити слід таким чином, щоб з'єднувальний кабель завжди проходив по скошеній ділянці та був видимий.

Щоб трава на газоні була гарною та густою, косіть її часто, не допускаючи відростання.

У гарячому й сухому кліматі не скошуйте газон надто коротко, бо сонце випалить траву й зробить газон непривабливим!

Гострота ножа безпосередньо впливає на малюнок на зрізі газону, тому ніж слід регулярно заточувати (сервісна служба компанії VIKING).

9.2 Косіння на схилах



З міркувань безпеки допускається застосування косарки на схилах із кутом нахилу не більше 25°. Кут нахилу у 25° (46,6%) відповідає вертикальному підйому на 46,6 см за 100 см горизонтальної поверхні.

9.3 Припустиме навантаження електродвигуна

Не вмикайте косарку у високій траві та коли встановлено найменшу висоту зрізання.

Завантажуйте косарку так, щоб не викликати значного зниження кількості обертів електродвигуна.

У випадку зменшення швидкості обертання двигуна встановіть більшу висоту зрізання та/або знизьте швидкість переміщення.

9.4 Якщо ніж косарки блокується

Негайно вимкніть двигун і витягніть мережевий штекер. Усуньте причину несправності.

9.5 Термозахист двигуна від перенавантаження

У випадку перенавантаження автоматично спрацьовує вбудований механізм термозахисту від перенавантаження, двигун вимикається.

Причини перенавантаження:

- трава зависока, або встановлено зовелику висоту зрізання;
- зависока швидкість переміщення;
- засмічення вентиляційної решітки (отворів для всмоктування повітря);
- ніж косарки тупий або зношений;
- невідповідний або задовгий з'єднувальний кабель – спад напруги (⇒ 11.1).

Повторний запуск

Після фази охолодження тривалістю приблизно 10 хвилин (залежно від температури навколишнього середовища) повторно запустіть прилад (⇒ 11.).

10. Захисні механізми

10.1 Обслуговування двома руками

Електродвигун можна ввімкнути тільки тоді, коли права рука натискає та утримує кнопку запуску, а ліва притискає ручку зупинки двигуна до ручки керування.

10.2 Механізм гальмування двигуна

Після відпускання ручки зупинки двигуна ніж косарки зупиниться менш ніж через 3 секунди.

Вбудований механізм гальмування двигуна скорочує час гальмування ножів.

11. Введення приладу в експлуатацію

11.1 Підключення приладу до електромережі



Небезпека ураження електричним струмом!

Дотримуйтеся відповідних правил, наведених у розділі «Техніка безпеки» (⇒ 4.).

Користуючись кабельним барабаном, пильнуйте, щоб з'єднувальний кабель був повністю розмотаний, інакше можлива втрата потужності й перегрів двигуна через високий електричний опір.

Дозволено використовувати лише з'єднувальні кабелі, вага яких не менша ваги кабелю в гумовій трубці **H07 RN-F DIN/VDE 0282**.

Мінімальна площа поперечного розрізу

При довжині до 25 м: 3 x 1,5 мм²
При довжині до 50 м: 3 x 2,5 мм²

Муфти на з'єднувальному кабелі мають бути виготовлені з гуми або мати гумове покриття та відповідати стандарту **DIN/VDE 0620**.

Напруга та частота мережі мають збігатися з даними на заводській табличці або даними в розділі «Технічні дані» (⇒ 19.).

На з'єднувальному мережевому кабелі необхідно встановити запобіжник достатньої потужності (⇒ 19.).

Цей прилад призначено для експлуатації в мережі з повним опором системи $Z_{\text{макс}}$. у пункті розподілу (будинкового відгалуження) з максимальним значенням **0,49 Ом** (при 50 Гц).

Користувач повинен забезпечити експлуатацію приладу лише за наявності електричної мережі, яка відповідає вказаним умовам. За необхідності повний опір системи можна з'ясувати в місцевій службі електропостачання.

11.2 Захист від розтягування кабелю



Під час роботи захист від розтягування запобігає випадковому скручуванню з'єднувального кабелю та можливому пошкодженню елементів підключення приладу до електромережі.

Тому з'єднувальний кабель необхідно прокладати крізь захист від розтягування.

- Згорніть з'єднувальний кабель (1) у петлю та протягніть її крізь отвір (2).
- Накиньте петлю на гачок (3) і зафіксуйте.

11.3 Увімкнення косарки



i Не запускайте двигун у високій траві та коли встановлено найменшу висоту зрізання: це створює додаткові труднощі при запуску.

- Натисніть і утримайте кнопку запуску (1). Ручку зупинки двигуна (2) підтягніть до ручки керування та тримайте.
- Кнопку старту (1) можна відпустити після переміщення ручки зупинки двигуна (2).

11.4 Вимкнення косарки



- Відпустіть ручку зупинки двигуна (1). Двигун і косарка повністю зупиняться за короткий час гальмування.

11.5 Індикатор рівня заповнення



На верхній частині кошика-уловлювача встановлено індикатор рівня заповнення (1).

Струмін повітря, який виникає в результаті обертального руху ножа і забезпечує заповнення кошика для трави, піднімає індикатор рівня заповнення (2): кошик для трави наповнюється скошеним матеріалом.

Коли кошик для трави заповнюється травою, струмін повітря послаблюється, а індикатор рівня заповнення опускається (3):

- спорожніть наповнений кошик для трави (⇒ 11.6).

11.6 Спорожнення кошика для трави



- Вимкніть двигун (⇒ 11.4) і зніміть кошик для трави (⇒ 8.3).
- Відкрийте кришку (1) кошика для трави та відкиньте верхню частину кошика-уловлювача (2) вгору.
- Візьміть кошик для трави, як показано на малюнку, за ручки на верхній (3) і нижній частинах (4) і спорожніть.

12. Обслуговування

12.1 Загальні відомості



Небезпека травмування!
Дотримуйтеся відповідних правил, наведених у розділі «Техніка безпеки» (⇒ 4.).

Щорічне технічне обслуговування від фахівців сервісної служби

Один раз на рік косарку повинен перевіряти спеціаліст. Компанія VIKING рекомендує звертатися до офіційних дилерів VIKING.

12.2 Чищення приладу



Періодичність технічного обслуговування: після кожного використання

- Зніміть кошик для трави (⇒ 8.3).



Небезпека травмування!
Перед перекиданням установіть косарку на рівній і твердій горизонтальній поверхні. Під час роботи в положенні для чищення прилад може перекинутися. Завжди стійте збоку від приладу. Ніколи не працюйте перед косаркою або позаду неї.

Положення для чищення ME 339 C

- Складіть односторонню ручку керування (⇒ 8.1).
- Підніміть клапан викидача (1), перекиньте косарку та встановіть її на консоль ручки керування (2).
- Опустіть ручку керування (3) на ґрунт і зафіксуйте косарку в такому положенні за допомогою швидкорегулюючого важеля (4).

Положення для чищення ME 339

- Складіть двосторонню ручку керування (⇒ 8.2).
- Перекиньте косарку і встановіть її на нижню частину ручки керування (5).

Указівки щодо чищення

Після кожного використання прилад необхідно ретельно почистити. Дбайливе поводження дає змогу вберегти прилад від пошкоджень і подовжити термін його використання.

Видаляйте забруднення з вентиляційної решітки (отворів для всмоктування повітря) між капотом двигуна та нижньою частиною корпусу, щоб забезпечити його достатнє охолодження.

Чистьте ножі косарки.

Чистьте нижню частину косарки за допомогою щітки з водою. Залишки трави, які застрягли в корпусі та викидному каналі нарізаної трави, видаліть дерев'яною паличкою.

Заборонено мити компоненти двигуна, прокладки, підшипники та електричні вузли струменем води під тиском. Це може призвести до пошкоджень, для виправлення яких знадобиться дорогий ремонт.

Якщо не вдається видалити забруднення водою із щіткою чи ганчіркою, компанія VIKING рекомендує застосовувати спеціальні засоби для чищення (наприклад, спеціальний засіб для чищення STIHL).

12.3 Електричний двигун і колеса

Двигун не потребує технічного обслуговування.

Підшипники коліс не потребують технічного обслуговування.

12.4 Верхня частина ручки керування ME 339

Періодичність технічного обслуговування:

перед кожним використанням

Верхня частина ручки керування вкрита ізоляцією. У випадку її пошкодження верхню частину ручки керування необхідно замінити.

12.5 Догляд за ножем косарки

Періодичність технічного обслуговування:

перед кожним використанням

- Поставте косарку в положення для чищення (⇒ 12.2).
- Почистьте ніж косарки (1) та перевірте на наявність пошкоджень (щербин або тріщин) і зносу; якщо необхідно, замініть.

- Перевірте товщину ножа принаймні в 5 місцях за допомогою штангенциркуля (2). Особливо потрібно виміряти найменшу товщину біля крильця ножа.
- Прикладіть лінійку (3) до переднього краю ножа та виміряйте заднє лезо.

Межа зносу

У кожному місці товщина ножа має становити принаймні **1,6 мм**.

Під час заточування леза можна заточити щонайбільше на **5 мм**.

Якщо замість ножа з комплекту постачання на косарку встановлено додаткове приладдя, як-от ніж для мульчування, застосовуються інші межі зносу (див. Посібник з експлуатації комплекту 339).





Небезпека травмування!

Зношений або пошкоджений ніж може відламатися та спричинити тяжкі травми. Тому слід дотримуватися технічних вимог щодо обслуговування ножа.

Заборонено користуватися косаркою з пошкодженими або зношеними частинами ріжучого блока (ідеться про ніж косарки, гвинт кріплення ножа та кріплення ножа).

Знос ножа безпосередньо залежить від місця та тривалості його експлуатації. Якщо прилад використовується на піщаному ґрунті або в умовах сухості, навантаження на ножі збільшується й вони зношуються набагато швидше.

Під час замінення ножа косарки завжди замінійте ще й гвинт кріплення ножа (4).

12.6 Монтаж і демонтаж ножа косарки



Щоб уникнути пошкодження гвинта кріплення ножа, використовуйте для його ослаблення або закручування відповідну шестигранну викрутку (22 мм).

1 Демонтаж

- Для притримування ножа косарки (1) використовуйте відповідну дерев'яну підставку (2).
- Викрутіть гвинт кріплення ножа (3) та зніміть ніж косарки (2).

2 Монтаж



Небезпека травмування!

Ніж косарки (2) необхідно встановити саме так, як показано на малюнку. Накладки (6) необхідно спрямувати вниз, а відігнуті крильця ножа – вгору.

Точно витримуйте вказаний момент затягування гвинта кріплення ножа **10 - 15 нм**; це необхідно для надійної фіксації ріжучого інструмента. Для додаткової фіксації гвинта кріплення ножа (3) використовуйте **локтайт 243**.

- Почистьте поверхню прилягання ножа та його втулку.
- Ніж косарки (2) необхідно встановлювати відігнутими крильцями вгору. Вставте фіксатори (4) у свердловини (5) ножа косарки.
- Для притримування ножа косарки (1) використовуйте відповідну дерев'яну підставку (2).
- Закрутіть гвинти кріплення ножа (3) і затягніть їх з обертальним моментом **10 - 15 нм**.

12.7 Заточування ножа косарки



Небезпека травмування!

Перед установленням переконайтеся, що ніж не пошкоджений. Ніж необхідно замінити, якщо є видимі щербини та тріщини, леза заточені більш ніж на 5 мм, або ніж став тоншим за 1,6 мм (⇒ 12.5).

Компанія VIKING рекомендує для заточування ножа косарки звернутися до спеціаліста. Неправильно заточений ніж (неправильний кут заточування, нерівномірність тощо) погіршує роботу приладу.

Поради щодо заточування

- Демонтуйте ніж косарки (⇒ 12.6).
- Під час заточування охолоджуйте ножі косарки, наприклад, водою. Не слід допускати, щоб поверхня ножа набула синюватого кольору, оскільки це скоротить термін його служби.
- Щоб запобігти вібрації через дисбаланс, нагострюйте ножі рівномірно.
- Кут заточування має становити 30°.
- За потреби відшліфуйте ріжучі краї тонким шліфувальним папером.

12.8 Зберігання (зимовий період)

Прилад слід зберігати в сухому закритому приміщенні з малим вмістом пилу. Переконайтеся, що до приладу не матимуть доступу діти.

Зберігайте косарку лише в надійному робочому стані, за потреби складіть ручку керування.

Усі гайки, болти та гвинти мають бути затягнуті. Замініть попереджувальні написи на приладі, які стерлись, перевірте всю машину на наявність зносу та пошкоджень. Замініть зношені й пошкоджені деталі.

Готуючи прилад до зберігання, слід усунути можливі несправності.

Ставлячи косарку на тривале зберігання (зимовий період), дотримуйтеся наведених нижче правил.

- Старанно почистьте всі зовнішні деталі приладу.
- Добре змажте рухомі компоненти приладу мастилом або жиром.

13. Транспортування

13.1 Перенесення й закріплення косарки



Небезпека травмування!

Дотримуйтеся відповідних правил, наведених у розділі «Техніка безпеки» (⇒ 4.).

Перенесення приладу

- Піднімайте косарку тільки за ручки для транспортування (1, 2). Завжди дотримуйтеся достатньої дистанції від косарки до тіла, зокрема ступнів і ніг.
- Переносьте косарку, тримаючись однією рукою за верхню ручку для транспортування (2), а другою – за нижню (1).

Інший варіант

- Переносьте косарку однією рукою за верхню ручку для транспортування (2).

Закріплення приладу

- Закріпіть косарку на вантажній платформі відповідними кріпильними засобами.
- Троси й ремені закріпіть на ручці приладу (1, 2).

14. Захист довкілля



Зрізану траву слід не викидати на сміття, а використовувати для удобрення компостом.

Упаковку, прилад і додаткове приладдя виготовлено з матеріалів, які підлягають переробці; їх слід належно утилізувати.

Екологічно правильна роздільна утилізація сприяє повторному використанню вторсировини. Тому, коли мине термін служби приладу, здайте його в пункт прийому вторсировини. Під час утилізації дотримуйтеся вказівок, наведених у розділі «Утилізація». (⇒ 4.7)

Зверніться до центру утилізації або сервісного центру, щоб дізнатися, як правильно утилізувати відходи.

15. Зведення зносу до мінімуму та запобігання пошкодженням

Будь ласка, дотримуйтесь наведених нижче інструкцій, щоб уникнути пошкоджень і надмірного зносу вашого приладу VIKING.

1. Швидкозношувані деталі

Окремі деталі приладів VIKING навіть за умови належної експлуатації підлягають природному зношуванню. Їх необхідно своєчасно замінювати відповідно до тривалості та способу використання.

Зокрема, до них належать:

- ніж;
- кошик для трави.

2. Дотримання вимог, наведених у цьому посібнику з експлуатації

Під час експлуатації, технічного обслуговування та зберігання приладів VIKING необхідно ретельно виконувати наведені в цьому посібнику вказівки. Відповідальність за всі пошкодження, які виникли в результаті недотримання інструкцій з техніки безпеки, експлуатації і техобслуговування, несе користувач.

Насамперед, ідеться про:

- використання недостатнього (за площею поперечного перерізу) кабелю живлення;
- неправильне підключення до мережі (з невідповідною напругою);
- зміни в конструкції приладу без дозволу компанії VIKING;

- використання недозволеного, невідповідного або неякісного інструменту та приладдя;
- використання приладу не за призначенням;
- використання приладу у спортивних заходах та інших змаганнях;
- пошкодження приладу в результаті експлуатації з дефектними компонентами.

3. Технічне обслуговування

Усі роботи, перераховані в розділі «Обслуговування», повинні виконуватись регулярно.

Якщо користувач не в змозі виконати необхідні роботи самостійно, йому слід звернутися до спеціалізованого сервісного центру.

Для технічного обслуговування та ремонту приладів компанія VIKING рекомендує звертатися лише до офіційних дилерів VIKING.

Спеціалісти сервісної служби компанії VIKING регулярно проходять навчання та отримують технічний інструктаж.

У випадку невиконання робіт із техобслуговування можливі пошкодження приладу, відповідальність за які несе користувач.

Зокрема, ідеться про:

- пошкодження двигуна в результаті засмічення вентиляційних прорізів (отворів для всмоктування повітря);
- корозію та інші пошкодження в результаті неправильного зберігання;

- пошкодження приладу через використання неякісних запчастин;
- пошкодження внаслідок несвоєчасного/недостатнього техобслуговування або виконання ремонту чи техобслуговування не в майстерні спеціалізованого сервісного центру.

16. Замінювані запчастини

Ніж косарки

6320 702 0100

Гвинт кріплення ножа

6310 710 2800



Елементи для кріплення ножа косарки (наприклад, гвинт кріплення ножа) слід замінювати під час заміни або монтажу ножа. Запасні частини можна придбати в офіційного дилера VIKING.

17. Схема з'єднань



- 1 Гніздо підключення до мережі
 - 2 Вмикач/вимикач
 - 3 Штекер
 - 4 Конденсатор
 - 5 Двигун
- BL** синій
- BR** коричневий

18. Декларація виробника про відповідність нормам ЄС

Ми,

компанія VIKING GmbH
Hans Peter Stihl-Straße 5
A 6336 Langkampfen/Kufstein

заявляємо, що прилад

«ручна косарка з живленням від мережі (ME)»

Марка: VIKING
Тип: ME 339.0
ME 339.0 C
Серійний ідентифікатор: 6320

відповідає таким директивам ЄС:
2000/14/EC, 2002/96/EC, 2004/108/EC,
2006/95/EC, 2006/42/EC, 2011/65/EC

Прилад спроектовано відповідно до таких норм:
EN 60335-1, EN 60335-2-77

Застосований метод оцінки відповідності:
Додаток VIII (2000/14/EC)

Назва й адреса партнерської організації:

TÜV Rheinland LGA Products GmbH
Tillystraße 2
D-90431 Nürnberg

Складання та зберегання технічної документації:
Йоганн Вайгльхофер
компанія VIKING GmbH

Рік випуску та серійний номер вказано на заводській табличці приладу.

Вимірний рівень звукової потужності:
92,5 dB(A)

Гарантований рівень звукової потужності:
93 dB(A)

Лангкампфен,
2014-01-02 (PPPP-MM-ДД)
VIKING GmbH

Керівник науково-дослідницького відділу та відділу розвитку продукції

19. Технічні характеристики

ME 339.0 / ME 339.0 C

Серійний ідентифікатор	6320
Конструкція двигуна	Електродвигун Cleva
Виробник	Універсальний двигун AC
Тип	Напруга
Напруга	230 В~
Споживана потужність	1200 Вт
Частота	50 Гц
Запобіжник	5 А
Клас захисту	II
Тип захисту	IPX 4
Ріжучий пристрій	Ножова траверса
Ширина різання	37 см
Швидкість обертання ріжучого пристрою	3200 об/хв
Відповідно до директиви 2000/14/ЕС:	
гарантований рівень звукової потужності, L_{WA}	93 dB(A)
Відповідно до директиви 2006/42/ЕС:	
рівень гучності звуку на робочому місці, L_{pA}	79 dB(A)
Небезпека K_{pA}	1 dB(A)
Привід ножице траверси	постійний
Момент затягування гвинта кріплення ножа	10 - 15 нм
Діаметр переднього колеса	150 мм

ME 339.0 / ME 339.0 C

Діаметр заднього колеса	180 мм
Кошик для трави	40 л
Висота зрізання	30 - 70 мм
Висота зрізання (тільки для Великобританії)	20 - 70 мм

ME 339.0

Параметри вібрації вказано відповідно до EN 12096:

виміряне значення

a_{hw} 0,82 м/с²

Небезпека K_{hw} 0,41 м/с²

Вимірювання відповідно до стандарту 20643

Д/Ш/В 122/42/107 см

Вага 14 кг

Вага (тільки для Великобританії) 15 кг

ME 339.0 C:

Параметри вібрації вказано відповідно до EN 12096:

виміряне значення

a_{hw} 0,55 м/с²

Небезпека K_{hw} 0,28 м/с²

Вимірювання відповідно до стандарту 20643

Д/Ш/В 128/42/107 см

Вага 14 кг

20. Усунення несправностей

- ✖ Якщо потрібна сервісна служба, зверніться до офіційних дилерів VIKING.

Несправність

Не запускається двигун.

Можлива причина

- Немає напруги в мережі.
- Пошкоджено з'єднувальний кабель/штекер, штепсельну муфту або вимикач.
- Не натиснуто пускову кнопку.
- Двигун перенавантажено через косіння зависокої або вогкої трави.
- Спрацював запобіжний вимикач двигуна.
- Забився корпус косарки.
- Пошкоджений запобіжник у штекері (версія GB).

Усунення

- Перевірте запобіжник (⇒ 11.1)
- Перевірте й за потреби замініть кабель, штекер або вимикач (⇒ 11.1)
- Натисніть пускову кнопку (⇒ 11.3)
- Не запускайте двигун у високій траві, відрегулюйте висоту зрізання (⇒ 8.4)
- Зачекайте, доки прилад охолоне (⇒ 9.5)
- Прочистьте корпус косарки (⇒ 12.2)
- Замініть запобіжник у штекері (✖)

Несправність

Часто спрацьовує мережевий запобіжник.

Можлива причина

- Неправильно підібраний з'єднувальний кабель.
- Перенавантаження мережі.
- Трава занадто висока або занадто вогка.

Усунення

- Виберіть відповідний з'єднувальний кабель (⇒ 11.1)
- Підключіть прилад до іншого електричного кола
- Відкоригуйте висоту зрізання та швидкість руху відповідно до умов косіння (⇒ 8.4)

Несправність

Прилад сильно вібрає під час роботи.

Можлива причина

- Ослаб гвинт кріплення ножа.
- Ніж не збалансований.

Усунення

- Затягніть гвинт кріплення ножа (⇒ 12.6)
- Наточіть (збалансуйте) або замініть ніж (⇒ 12.7)

Несправність

Неохайний зріз, газон після скошування жовкне.

Можлива причина

- Ніж косарки тупий або зношений.
- Швидкість руху зavelика для встановленої висоти зрізання.

Усунення

- Наточіть або замініть ніж косарки (⇒ 12.7)
- Зменште швидкість руху та/або відрегулюйте висоту зрізання (⇒ 8.4)

Несправність

Двигун важко запускається, або його потужність через деякий час зменшується.

Можлива причина

- Трава зависока або надто мокра для косіння.
- Забився корпус косарки.

Усунення

- Відкоригуйте висоту зрізання та швидкість руху відповідно до умов косіння (⇒ 8.4)
- Прочистьте корпус косарки (попередньо витягнувши мережевий штекер) (⇒ 12.2)

Несправність

Забився викидний отвір.

Можлива причина

- Зносився ніж косарки.
- Трава зависока або надто мокра для косіння.

Усунення

- Замініть ніж (⇒ 12.7)
- Відкоригуйте висоту зрізання та швидкість руху відповідно до умов косіння (⇒ 8.4)

21. План технічного обслуговування

21.1 Підтвердження

Модель: _____

Серійний номер:

□	□	□	□	□	□	□	□	□	□
---	---	---	---	---	---	---	---	---	---

Дата: □ □ □ □ □ □ □ □ □ □

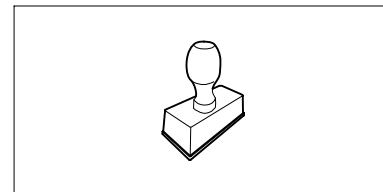

Наступне обслуговування

Дата: □ □ □ □ □ □ □ □ □ □

21.2 Підтвердження про надання технічного обслуговування



Під час технічного обслуговування надайте цей посібник з експлуатації офіційному дилеру компанії VIKING. На заздалегідь надрукованих полях він робить запис про проведення технічного обслуговування.

 Дата проведеного обслуговування

 Дата наступного обслуговування

Lugupeetud klient,

Täname teid, et valisite VIKINGi kvaliteettoote.

See toode on valmistatud kaasaegseimate tootmismeetoditega ja kõiki kvaliteedinõudeid järgides, sest meie eesmärk on saavutatud alles siis, kui teie olete seadmega rahul.

Kui teil on seadme kohta küsimusi, pöörduge palun müügiesindusse või otse meie turustusfirmasse.

Rohkelt rõõmu VIKINGi seadme kasutamisel soovib teile



Dr. Peter Pretzsch

tegevjuht

1. Sisukord

Selles kasutusjuhendis	446	Kui niitmistera on blokeeritud	455
Üldine teave	446	Mootori termiline ülekoormuskaitse	455
Regionaalsed variandid	446	Turvaseadised	455
Juhised selle kasutusjuhendi lugemiseks	446	Kahe-käe-kasutus	455
Seadme kirjeldus	447	Mootori järeltööpidur	455
Ohutusnõuded	447	Seadme käivitamine	456
Üldine teave	447	Seadme lülitamine elektrivõrku	456
Transport	448	Tõmbetõkis	456
Ettevalmistavad meetmed	448	Muruniiduki sisselülitamine	456
Käitumine muru niitmisel	448	Muruniiduki väljalülitamine	456
Hooldus, puhastus, remont ja hoiustamine	450	Täitumuse näidik	456
Hoiatus — ohud elektrivoolu tõttu	450	Murukogumiskorvi tühjendamine	456
Jäätmekäitlus	451	Hooldus	457
Sümbolite kirjeldus	451	Üldine teave	457
Tarnekomplekt	452	Seadme puhastamine	457
Seadme töökorda seadmine	452	Elektrimootor ja rattad	457
Üldine teave	452	Juhtraua ülemine osa ME 339	457
Ühepoolse juhtraua paigaldamine (ME 339 C)	452	Niitmistera hooldus	457
Kahepoolse juhtraua paigaldamine (ME 339)	453	Niitmistera eemaldamine ja paigaldamine	458
Murukogumiskorvi kokkupanemine	453	Niitmistera teritamine	458
Juhtelemendid	453	Hoiulepanek (talvepaus)	458
Ühepoolne juhtraud (ME 339 C)	453	Transport	459
Kahepoolne juhtraud (ME 339)	454	Muruniiduki kandmine ja kinnitamine	459
Murukogumiskorv	454	Keskkonnakaitse	459
Keskne niitmiskõrguse reguleerimine	454	Kulumise minimeerimine ja kahjude vältimine	459
Juhised töötamiseks	455	Tavalised varuosad	460
Üldine teave	455	Lülitusskeem	460
Kallakutel niitmine	455	Tootja CE-vastavusdeklaratsioon	460
Elektrimootori õige koormus	455	Tehnilised andmed	461
		Törkeotsing	462
		Teenindusplaan	463
		Üleandmise kinnitus	463
		Teeninduse kinnitus	463

2. Selles kasutusjuhendis

2.1 Üldine teave

See kasutusjuhend on tootja **originaalkasutusjuhend** EÜ direktiivi 2006/42/EC mõistes.

Ettevõtte VIKING töötab pidevalt oma tootevaliku edasiarendamisega; seepärast jätame endale õiguse muuta tarnekomplektide kuju, tehnikat ja varustust.

Sellest tulenevalt ei ole selle brošüüri andmete ja jooniste alusel õigust esitada kahjunõudeid.

2.2 Regionaalsed variandid

VIKING tarnib seadmeid olenevalt tarneriigist erinevate pistikute ja lülititega.

Pildidel on seadmed kujutatud europistikutega, teistsuguste pistikutega seadmete elektrivõrku ühendamine toimub sarnasel viisil.

2.3 Juhised selle kasutusjuhendi lugemiseks

Pildid ja tekstid kirjeldavad kindlaid käsitsusvõtteid.

Selles kasutusjuhendis selgitatakse kõiki seadmel paiknevaid piltsümboleid.

Vaatesuund

Vaatesuund „**vasaku**” ja „**parema**” kasutamisel kasutusjuhendis: kasutaja seisab seadme taga ja vaatab sõidusuunas ettepoole.

Viide peatükile

Lisaselgitusteks viitavad nooled vastavale peatükile ja alapeatükile. Siin on näide, kuidas viidatakse peatükile: (⇒ 2.1)

Tekstilõikude märgistamine

Kirjeldatud juhised võivad olla märgistatud nii, nagu on kujutatud alljärgnevates näidetes.

Käsitsusvõtted, mis nõuavad kasutaja sekkumist:

- keerake polt (1) kruvikeeraja abil välja, vajutage hooba (2) ...

Üldised loendid:

- toote kasutamine spordiüritustel või võistlustel

Eriti tähtsad tekstid

Eriti tähtsad tekstilõigud on tähistatud allpool kirjeldatud sümboolitega, et neid kasutusjuhendis eraldi esile tõsta.



Oht!

Õnnetuste ja raskete kehavigastuste oht inimestele. Nõutakse või keelatakse teatud kindlat käitumisviisi.



Hoiatus

Inimeste vigastamise oht! Teatud käitumine väldib võimalikke või tõenäolisi vigastusi.



Ettevaatust!

Kergeid vigastusi või materiaalselt kahju saab teatud käitumisviisiga vältida.



Märkus

Teave seadme paremaks kasutamiseks ja võimalike käsitsusvigade vältimiseks.

Tekstid koos pildiviidetega

Seadme kasutamist selgitavad pildid leiate kasutusjuhendi algusest.

Kaamerasümbol on pildilehekülgedel olevate piltide sidumiseks vastava tekstiosaga kasutusjuhendis.



3. Seadme kirjeldus



- 1 juhtraua ülemine osa
- 2 juhtraua alumine osa
- 3 korpus
- 4 mootorikate
- 5 tagaratas
- 6 esiratas
- 7 murukogumiskorv
- 8 ülemine transpordipide
- 9 alumine transpordipide
- 10 väljaviskeava luuk
- 11 pöördkäepide
- 12 kiirpinguti
- 13 mootori pidurduskäepide
- 14 kõrguse reguleerimishoob
- 15 tõmbetõkis
- 16 võrguühendus
- 17 käivitusnupp
- 18 tüübietikett

4. Ohutusnõuded

4.1 Üldine teave



Muruniidukiga töötamisel tuleb kindlasti järgida õnnetuse ennetamise eeskirju.



Enne esmast kasutuselevõttu lugege kogu kasutusjuhend tähelepanelikult läbi ja hoidke edaspidiseks kasutamiseks alles.

Tutvuge seadme komponentide ja kasutamisega.

Enne esmakordset kasutamist on vajalik müüja või mõne teise spetsialisti juhendamine.

Pärast alkoholi, narkootikumide või reaktsioonikiirust vähendavate ravimite tarvitamist ei tohi muruniidukiga töötada.

Muruniidukit ei tohi kasutada lapsed, alla 16-aastased noored või muud isikud, kes pole kasutusjuhendit lugenud. Kasutaja miinimumvanus võib olla määratud kohalike seadustega.

Ärge niitke, kui läheduses on inimesi (eriti lapsi) või loomi.

Mõelge sellele, et masina kasutaja on vastutav teiste inimestega toimuvate õnnetuste ja neile tekitatud varalise kahju eest.

Andke seade edasi (laenake seadet) ainult sellistele inimestele, kes on nimetatud mudeli ja selle käsitsemisega põhjalikult tuttavad. Andke kasutusjuhend alati kaasa.

See masin ei ole mõeldud kasutamiseks piiratud füüsiliste, sensoorsete või vaimsete võimetega või kogenematute

ja/või väheste teadmistega isikutele (eriti lastele), välja arvatud nende turvalisuse eest vastutava isiku järelevalve all või tema juhendamisel. Valvake, et lapsed seadmega ei mängi.

Tähelepanu – õnnetusoh!

Muruniiduk on ette nähtud ainult erakasutuseks ja ainult muru niitmiseks, teistsugune kasutamine ei ole lubatud ning võib olla ohtlik või seadet kahjustada.

Kasutaja vigastusohu tõttu ei tohi muruniidukit kasutada nt järgmisteks töödeks (loend pole täielik):

- põõsaste ja hekkide pügamiseks;
- ronitaimede kasvude lõikamiseks;
- muruhoolduseks katuseaedades ja rõdukastides;
- kõnniteede puhastamiseks (puhtaks imemiseks, puhumiseks, lumekoristuseks),
- puu- ja hekilõikmete hekseldamiseks ja peenestamiseks;
- pinnakonaruste, nt mutimullahunnikute, tasandamiseks,
- lõikejätmete transportimiseks, välja arvatud selleks ettenähtud murukogumiskorvis.

Tähelepanu – õnnetusoh!

Seadme juures tohib kasutada ainult tarvikuid, mis on VIKINGi poolt tarnitud või mille paigaldamiseks selgesõnalise loa andnud. Ka seadme muutmise on keelatud.

Masina kasutamisel haljasaladel, parkides, spordiväljakutel, tänavate ääres ning põllu- ja metsamajanduslikes ettevõtetes tuleb olla eriti ettevaatlik.



Tähelepanu! Tervisekahjustuse oht vibratsiooni tõttu!

Liiga suur vibratsioonikoormus võib põhjustada vereringe- või närvikahjustusi, eriti vereringehäirega inimestel. Pöörduge arsti poole, kui tekivad sümptomid, mis võivad olla põhjustatud vibratsioonist Sümptomid, mis tekivad eelkõige sõrmedes, kätes või randmetes (mittetäielik loend):

- tundetus,
- valu,
- lihasnõrkus,
- naha värvuse muutumine,
- ebameeldiv sügelus.

4.2 Transport



Töötage alati kinnastega, et vältida vigastamist teravate masinaosadega.

Enne transportimist lülitage seade välja, tõmmake võrgujuhe välja ja oodake, kuni tera jääb seisma.

Arvestage seadme tõstmisel andmetega peatükis „Transport“ (⇒ 13.).

Arvestage seadme massiga ja kasutage vajadusel seadme pealelaadimisel sobivaid abivahendeid (rampe, tõsteseadmeid).

Tõstmisel ja kandmisel vältige kokkupuudet niitmisteraga.

Transportige seadet ainult jahtunud mootoriga.

Kinnitage seade ja koos sellega transporditavad seadme osad (nt murukogumiskorv) laadimispinnaile piisava hulga kinnitusvahenditega (rihmad, trossid jne).

Järgige masina transportimisel kohalikke eeskirju, eelkõige neid, mis puudutavad laadimisalustele paigutatud seadmete ja esemete transportimist.

4.3 Ettevalmistavad meetmed

Seadet ei tohi kasutada isikud, kes pole kasutusjuhendit lugenud.

Järgige mootoriga töötavate aiatööriistade kasutamisel kommunaaleeskirjades lubatud tööaegu.



Niitmise ajal tuleb alati kanda kinniseid jalatseid ja pikki pükse. Ärge niitke paljajalu ega sandaalides.

Kontrollige kogu maa-ala, kus masinat kasutama hakatakse, ja eemaldage kõik kivid, kaikad, traadid, kondid ja kõik muud võõrkehad, mis võivad masina alt üles paiskuda.

Enne kasutamist tuleb alati visuaalselt kontrollida, kas lõikeinstrument, kinnituspoldid ja kogu lõikeüksus on täiesti korras. Eriti tuleb jälgida tugevat kinnitust ning kas on tekkinud kahjustusi ja kulumist (⇒ 12.5).

Asendage enne seadme kasutamist kulunud või kahjustatud osad. Asendage loetamatuks muutunud või kahjustatud ohu- ja hoiatussildid masinal uutega. VIKINGi müügiesinduses on saadaval varuklepsud.

Ärge kunagi lülitage mootorit sisse, kui tera pole nõuetekohaselt paigaldatud. Mootori ülekuumenemise oht!

Ärge kasutage kunagi niidukit, millel on kahjustatud kaitseseadised, puudub töötav mootoripidur või kaitsevõred või kaitseseadised on ära võetud, nt ilma väljaviskeava luugita või ilma murukogumisseadiseta.

Ohutuse tagamiseks kasutage alati tervet murukogumiskorvi.

Seadmele paigaldatud lülitusseadiseid ei tohi ei eemaldada ega sillata (nt sidudes mootori pidurduskäepidet juhtraua külge).

Järgige andmeid peatükis „Hoiatus – Ohud elektrivoolu tõttu“. (⇒ 4.6)

4.4 Käitumine muru niitmisel

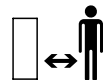

Hoidke kolmandad isikud, eriti lapsed ja loomad, ohutsoonist eemal. Olge ettevaatlik, et teisi kogemata mitte ohustada.

Ärge niitke seadmega keskkonnatemperatuuril alla +5 °C.

Ärge niitke märga muru ega mitte mingil juhul vihma ajal. Märja muru korral suureneb õnnetuste oht (niitja halvem seisukindlus).

Niitke ainult päevalvalges või hea valgustusega.

Käivitamiseks asetage seade tasasele pinnale. Käivitamisel ei tohi mootorit kallutada.

Käivitage mootor ettevaatlikult, arvestage juhistega peatükis „Seadme kasutuselevõtt“ (⇒ 11.). Jälgige, et vahe jalgade ja lõikeinstrumendi vahel oleks piisavalt suur.

Juhtige seadet alati kõndimistempos – seadmega töötades ei tohi kunagi joosta. Seadme kiirel lükkamisel suureneb vigastusoht komistamise, libisemise vms tõttu.

Seisake mootor,

- kui muruniidukit on vaja transportimisel mujal kui murupinnal lükates või sõites kallutada;
- kui lükkate muruniidukit niidupinnale või sealte ära;
- enne murukogumiskorvi eemaldamist;

Hoolitsege kallakutel alati kindla jalgealuse eest. Ärge niitke liiga järskudel nõlvadel, et mitte kaotada kontrolli seadme üle.

Olge eriti ettevaatlik, et te ei kaotaks seadme üle kontrolli kallakul sõidusuunda muutes.

Niitke kallakuga risti, mitte kunagi üles-ega allamäge, et liikuv muruniiduk teist üle ei veereks, kui kaotate seadme üle kontrolli.

Tähelepanu – Komistamisoh!

Olge eriti tähelepanelik tagurpidi liikumisel ja muruniiduki tõmbamisel.

Olge eriti ettevaatlik, kui pöörate seadet ümber või tõmbate seda enda poole.

Ohutuspõhjustel ei tohi seadet kasutada kohtades, kus tõusunurk on üle 25° (46,6%).

Vigastusoht!

25° kaldenurk vastab vertikaalsele tõusule 46,6 cm 100 cm horisontaalpikkuse puhul.

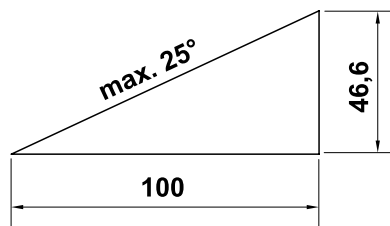

STOP

Arvestage sellega, et tööseadmed töötavad pärast väljalülitamist kuni täieliku seisumajäämiseni veel mõned sekundid.



Ärge püüdke tera kontrollida, kui muruniiduk töötab. Ärge kunagi avage väljaviskeava luuki ega

eemaldage murukogumiskorvi, kui niitmistera töötab. Pöörlev tera võib tekitada vigastusi.

Ärge kunagi kinnitage esemeid (nt tööriideid) juhtraua külge. Pikendusjuhet ei tohi kerida juhtraua ümber.

Kontrollige regulaarselt tera tugevat kinnitust ning kas on tekkinud kahjustusi ja kulumist (⇒ 12.5).



Tähelepanu – vigastusoht!

Ärge pange käsi ega jalgu pöörlevate detailide juurde ega alla. Ärge kunagi puudutage pöörlevat tera. Hoidke end alati väljaviskeavast eemal. Hoidke alati juhtraua abil reguleeritud ettenähtud ohutut vahet.

Vältige seadme sagedast sisselülitamist lühikese aja jooksul, eriti käivitusnupuga „mängimist“. Mootori ülekuumenemise oht!

Selle seadme hoo ülesvõtmisel tekkinud pingekõikumised võivad ebasoodsate võrgutingimuste korral häirida teisi samasse vooluringi ühendatud seadmeid. Sellisel juhul tuleb kasutada sobivaid abinõusid (nt lülitada seade teise vooluringi kui muud seadmed, kasutada seadet madalama näivtakistusega vooluringis).



Lülitage mootor välja, tõmmake võrgupistik välja ja veenduge, et löikeinstrument on täielikult seisma jäänud,

- enne, kui hakkate blokeeringuid kõrvaldama või ummistusi väljaviskekanalist eemaldama;
- kui löikeinstrument on sattunud võõrkehale. Siis tuleb kontrollida, ega löikeinstrumendil pole kahjustusi. Muruniidukit ei tohi kasutada, kui teravõll või mootori võll on kahjustatud või kõver. **Katkised detailid võivad vigastusi tekitada!**
- enne niiduki kontrollimist, puhastamist või selle juures tööde tegemist (nt niitmiskõrguse reguleerimist, juhtraua ümberpöörämist/reguleerimist);
- kui niiduk hakkab ebatavaliselt tugevalt vibreerima. Sellisel juhul tuleb kontrollida kogu seadet, eriti löikeinstrumenti, ega sellel pole kahjustusi või lahtiseid osi. Enne töö jätkamist tuleb kahjustatud osad välja vahetada, lahtised osad kinnitada / kinni keerata.
- enne seadme juurest lahkumist või selle järelevalveta jätmist;
- enne seadme tõstmist või kandmist;
- enne transportimist;

Ärge kunagi tõstke ega kandke töötava mootoriga või ühendatud võrgujuhtmega niidukit.

Seadmega ei tohi transportida inimesi (eriti lapsi) ega ka esemeid.

4.5 Hooldus, puhastus, remont ja hoiustamine



Enne kõikide tööde alustamist seadme juures, enne niiduki reguleerimist või puhastamist või kontrollimist, kas ühendusjuhe pole keerdus või kahjustatud, lülitage niiduk välja ja tõmmake võrgujuhe välja.



Kandke löikeinstrumentidega töötades alati tugevaid kindaid.

Laske seadmel enne suletud ruumi hoiulepanekut, enne hooldustöid ja enne puhastamist täielikult jahtuda.

Tehke ainult neid hooldustöid, mida on selles kasutjuhendis kirjeldatud. Kõik muud tööd laske teha müügiesinduses.

VIKING soovib lasta hooldus- ja remonttöid teha ainult VIKINGi müügiesinduses.

VIKINGi müügiesinduste töötajaid koolitatakse regulaarselt ja nende käsituses on tehniline teave.

Kui teil puuduvad vajalikud teadmised või abivahendid, pöörduge alati müügiesindusse (VIKING soovib VIKINGi müügiesindust).

Kasutage vaid kvaliteetseid tööriistu, tarvikuid ja varuosi. Vastasel juhul on oht saada vigastusi või seadet kahjustada.

VIKING soovib kasutada VIKINGi originaaltööriistu, originaaltarvikuid ja originaalvaruosi. Nende omadused on kohandatud optimaalselt seadme ja

kasutaja nõudmistele.

VIKINGi originaalvaruosi võib ära tunda VIKINGi varuosanumbri järgi, kirjast VIKING ning vajadusel ka VIKINGi varuosamärgistusest. Väikestel detailidel võib olla ka ainult märgistus.

Et seade oleks turvalises töökorras, hoolitsege, et kõik mutrid, poldid ja kruvid oleksid korralikult kinni.

Kontrollige korrapäraselt murukogumisseadet, et poleks kulumist, kahjustusi või funktsionaalsuse kadu.

Kui löikeinstrument või muruniiduk peaks pörkama mingi takistuse või võõrkeha vastu, tuleb mootor kohe seisata, võrgupistik välja tõmmata ja asjatundlikult üle vaadata.

Asendage loetamatuks muutunud ohu- ja hoiatussildid seadmel uutega. VIKINGi müügiesinduses on saadaval varuklepsud.

Võrgujuhet võib parandada või välja vahetada ainult volitatud elektrik.

Tuleohu vältimiseks hoidke jahutusõhuavade piirkond mootorikatte ja korpuse vahel murust, heinakõrtest, samblast, lehtedest või väljatilkuvast õlist (määrdest) puhas.

Kui hooldustööde ajaks eemaldati detaile või kaitseseadiseid, siis tuleb need kohe nõuetekohaselt tagasi panna.

Pärast kasutamist puhastage muruniiduk hoolikalt. Ärge kasutage kunagi survepesurit ega peske muruniidukit voolava vee all (nt aiavoolikuga). Ärge kasutage agressiivseid puhastusvahendeid. Sellised puhastusvahendid võivad kahjustada plast- ja metalloosi ning vähendada VIKINGi seadme töökindlust.

Kontrollige kogu seadet regulaarselt, eriti aga seadme seismapanemisel nt enne pikemat tööpauusi (talv), et ei esineks kulumist ja kahjustusi. Vahetage kulunud või kahjustatud osad välja, et seade oleks alati ohutu ja töökorras.

Pange jahtunud muruniiduk hoiule kuiva, suletavasse ruumi, kus lapsed sellele juurde ei pääse.

4.6 Hoiatus — ohud elektrivoolu tõttu



Tähelepanu! Elektrilöögi oht!

Eriti tähtsad on elektriohutuse seisukohalt võrgujuhe, võrgupistik, sisse-/väljalülitamise lüliti ja ühendusjuhe. Kahjustatud juhtmeid, ühendusi ega pistikuid ning nõuetele mittevastavaid ühendusjuhtmeid ei tohi kasutada, et mitte seada end elektrilöögi ohtu. Seetõttu kontrollige regulaarselt ühendusjuhet, et sel ei oleks kahjustuse või vananemise (rabaduse) märke.

Ärge kunagi kasutage kahjustunud pikendusjuhet. Asendage defektne juhe uuega ja ärge püüdke ise pikendusjuhet parandada.

Seadet ei tohi kasutada, kui juhtmed on vigastatud või kulunud.

Elektrilöögi oht!

Ärge ühendage kahjustunud juhet vooluvõrku. Ärge puutuge kahjustunud juhet, kui see pole veel vooluvõrgust eemaldatud.

Elektrilöögi oht!

Kahjustatud juhtmeid, ühendusi ega pistikuid ning nõuetele mittevastavaid ühendusjuhtmeid ei tohi kasutada.

Hoidke niitmise ajal juhe terast eemal.

Välitingimustes kasutage eranditult niiskuskindlaid pikendusjuhtmeid, mis on seadmega kasutamiseks sobilikud (⇒ 11.1).



Kuigi ajamimootor on veepritsmete eest kaitstud, ei tohi muruniidukiga töötada vihma käes ega ka märjas keskkonnas.

Ärge jätke seadet kaitsmatult vihma kätte.

Eemaldage ühendusjuhe pistikust ja pistikupesast kinni hoides, mitte ühendusjuhtmest tõmmates.

Ühendage seade ainult sellisesse vooluvõrku, mis on kaitstud maksimaalselt 30 mA suuruse voolukõikumise kaitseseadisega. Lähemat teavet annab elektrik.

Kui seade ühendatakse elektrigeneraatoriga, siis tuleb arvestada, et voolutugevuse kõikumine võib muruniidukit kahjustada.

Jälgige, et kasutatavad võrguühendusjuhtmed oleks piisavalt kaitstud.

Elektriohutuse kaalutlustel peab elektrikaabel olema alati juhtraual nõuetekohaselt paigaldatud (⇒ 7.2).

4.7 Jäätmekäitlus

Tagage, et oma aja ära elanud masin antakse nõuetekohaselt vastavasse jäätmekäitlusse. Tehke masin enne jäätmekäitlusse andmist kasutuskõlbmatuks. Õnnetuste vältimiseks eemaldage kindlasti võrgujuhe või mootori elektrikaabel.

Vigastusoht niitmisteraga!

Ärge jätke kunagi ka oma aja äraelanud muruniidukit järelevalveta. Tagage, et masinat ja niitmistera hoitakse lastele kättesaamatus kohas.

5. Sümbolite kirjeldus



Tähelepanu!

Enne kasutuselevõttu lugege kasutusjuhendit.



Vigastusoht!

Hoidke kolmandad isikud ohtusoonist eemal.

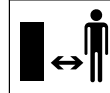

Vigastusoht!

Ettevaatust terava niitmisteraga. Lõikeinstrument töötab pärast väljalülitamist veel mõne sekundi jooksul edasi (mootori-/terapidur). Enne tööde alustamist lõikeinstrumendi juures, enne hooldus- ja puhastustöid, enne kontrollimist, ega ühendusjuhe keerdus või katki pole, ning enne masina juurest lahkumist lülitage mootor välja ja eemaldage pistik vooluvõrgust.

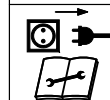

Elektrilöögi oht! Hoidke ühendusjuhe lõikeinstrumendist eemal.

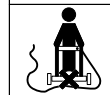

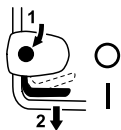

ME 339
Käivitage mootor.



ME 339 C
Käivitage mootor.



ME 339 C
Jätke mootor seisma.

6. Tarnekomplekt



Nr	Nimetus	Tk
A	põhiseade	1
B	murukogumiskorvi ülemine osa	1
C	murukogumiskorvi alumine osa	1
D	polt	2
•	kasutusjuhend	1
ME 339 C		
E	seib	2
F	polt	1
G	Polt	1
H	Kinnitusdetail	2
I	kiirpinguti	1
ME 339		
J	kumerpeaga polt	2
K	kaablijuhik	1
L	pöördkäepide	2
M	kaabliklamber	1

7. Seadme töökorda seadmine

7.1 Üldine teave



Vigastusoh!

Järgige peatükis „Ohutusnõuded” toodud ohutusjuhiseid (⇒ 4.).

- Kõikide kirjeldatud tööde teostamiseks asetage seade horisontaalsele, tasasele ja kõvale pinnale.

7.2 Ühepoolse juhtraua paigaldamine (ME 339 C)



- Seadke ühepoolne juhtraud (1) tööasendisse juhtraua konsoolis (2) ja hoidke.
- Asetage kinnitusdetailid (H) vasakul ja paremal vastavalt joonisele juhtraua konsooli (2). Pange seib (E) poldile (F) ja viige polt (F) seest välja läbi kinnitusdetailide ja juhtraua alumise osa.
- Pange seib (E) peale.
- Pange polt (G) kiirpingutisse (I) ja keerake mõlemad koos poldile (F).
- Sulgege kiirpinguti (3).
- Kiirpinguti (3) peab olema nii tugevalt kinni, et selle saaks täielikult sulgeda ja et juhtraud oleks siis tugevalt juhtraua konsooli fikseeritud. Vabastage vajadusel kiirpinguti uuesti ja keerake polt (F) sisse või välja.

Elektrikaabli paigaldamine

- Asetage elektrikaabel (1), nagu joonisel näidatud, juhtraua konsooli kaablibürinti (2). Jälgige, et juhtmeköidis (3) asetseks kaablibürindis õigesti.
- Suruge elektrikaabel (1) kinnitusse (4) juhtraua mansetis. Elektrikaabel peab olema juhtraua alumise osa juures pingul vastu juhtraua toru.

7.3 Kahepoolse juhtraua paigaldamine (ME 339)



Juhtraua ülemise osa paigaldamine

- Pistke kumerpeaga polt (J) läbi kaablijuhiku (K) ja riputage elektrikaabel (1) paika.
- Pange kahepoolne juhtraud (2) mõlemale juhtraua alumisele osale (3). Pange kumerpeaga polt (J) – paremal kaablijuhikuga (K), vasakul ilma – seest välja läbi aukude ja keerake pöördkäepidemetega (L) kinni.

Kaabliklambri paigaldamine

- **Elektrilöögi oht!** Et mitte kahjustada juhtraua isoleerkihti, vajutage kaabliklamber käsitsi peale ilma tööriistu (nt haamrit, kruvikeerajat) kasutamata.
- Kinnitage elektrikaabel (1) kaabliklambriga (M) juhtraua ülemise osa külge. Jälgige, et juhtraua ülemisel osal oleks kaabliklambri ja lüliti vahel 25 - 27 cm.

7.4 Murukogumiskorvi kokkupanemine



- Paigaldage murukogumiskorvi ülemine osa (B) murukogumiskorvi alumisele osale (C). Jälgige õiget asendit juhikutes (1).
- Vajutage poldid (D) seestpoolt läbi selleks ettenähtud avade.
- Laske murukogumiskorvi ülemisel osal (B) kerge surve abil murukogumiskorvi alumise osa sisse kinnitada.
- Murukogumiskorvi paigaldamine. (⇒ 8.3)

8. Juhtelemendid

8.1 Ühepoolne juhtraud (ME 339 C)



Muruniiduk **ME 339 C** on varustatud reguleeritava väljatõmmatava juhtrauga.



Elektrilöögi oht!

Elektrikaabel tuleb alati kinnitada juhtraua mansetti ja juhtraua konsooli. Kui suurim juhtraua kõrgus on seadistatud, peab elektrikaabel väljatõmmatava juhtraua reguleerimisalas pisut lõtv olema (⇒ 7.2).



Pigistusoh!

Kiirpinguti vabastamisega saab juhtraua kokku pöörata või lükata. Seetõttu hoidke juhtrauda (1) kiirpinguti avamise ajal kõrgeimast kohast ühe käega kinni.

1 Juhtraua kokkupööramine

Transpordiasend (seadme puhastamiseks, ruumisäästlikuks transportimiseks ja hoiulepanekuks)

- Valige vähim juhtraua kõrgus.
- Hoidke juhtrauda (1) ühe käega kinni ja avage kiirpinguti (2).
- Pöörake juhtraud (1) ette kokku.
- Vajadusel saab kiirpinguti (2) sulgeda ja juhtraua transpordiasendisse fikseerida.

Töösasend (seadme lükkamine)

- Pöörake juhtraud (1) tahapoole lahti ja hoidke ühe käega kinni.
- Sulgege kiirpinguti (2).

- Kiirpinguti (2) peab olema nii tugevalt kinni, et selle saaks täielikult sulgeda ja et juhtraud oleks siis tugevalt juhtraua konsooli fikseeritud. Vabastage vajadusel kiirpinguti uuesti ja keerake polt (3) sisse või välja.
- Seadistage juhtraua kõrgust.

2 Kõrguse reguleerimine

Väljatõmmatava juhtraua kõrgust saab reguleerida sujuvalt.

- Hoidke juhtraua ülemist osa (4) ühe käega kinni ja avage kiirpinguti (5).
- Tõmmake juhtraua ülemine osa (4) juhtraua alumisest osast välja või lükake alumisse ossa sisse ja valige soovitud kõrgus.
- Hoidke juhtraua ülemist osa (4) ühe käega kinni ja sulgege kiirpinguti (5).
- Kiirpinguti (5) peab olema nii tugevalt kinni, et selle saaks täielikult sulgeda ja et juhtraua ülemine osa oleks tugevalt juhtraua konsooli fikseeritud. Vabastage vajadusel kiirpinguti uuesti ja keerake servmutrit (6).

8.2 Kahepoolne juhtraud (ME 339)



Pigistusoh!

Pöördkäepidemete vabastamisel võib juhtraua ülemine osa kokku pöörduda. Seetõttu hoidke pöördkäepidemete lahtikeeramisel alati juhtraua ülemise osa (2) kõige kõrgemast kohast kinni.

Juhtraua kokkupööramine

Transpordiasend (seadme puhastamiseks, ruumisäästlikuks transportimiseks ja hoiulepanekuks)

- Keerake pöördkäepidemed (1) niikaugemale, et neid saab vabalt pöörates kergelt edasi-tagasi liigutada ja juhtraua ülemist osa (2) ette pöörata.

Töösasend (seadme lükkamine)

- Pöörake juhtraua ülemine osa (2) tahapoole lahti ja hoidke ühe käega kinni.
- Keerake pöördkäepidemed (1) kinni. Jälgige õiget asendit kaablijuhikutes (3).

8.3 Murukogumiskorv

Paigaldamine



- Avage väljaviskeava luuk (1) ja hoidke selles asendis.
- Kinnitage murukogumiskorv (2) fikseerimiskonksudega (3) kinnitustesse (4) seadme tagaküljel.
- Sulgege väljaviskeava luuk (1).

Eemaldamine

- Avage väljaviskeava luuk (1) ja hoidke selles asendis.
- Tõstke murukogumiskorv (2) üles ja eemaldage suunaga tahapoole.
- Sulgege väljaviskeava luuk (1).

8.4 Keskne niitmiskõrguse reguleerimine



Reguleerida saab **viie** erineva niitmiskõrguse vahel vahemikus **30 mm** kuni **70 mm**.

Aste 1 = vähim niitmiskõrgus

Aste 5 = suurim niitmiskõrgus

Muruniiduk Ühendkuningriikidele

Reguleerida saab **kuue** erineva niitmiskõrguse vahel vahemikus **20 mm** kuni **70 mm**.

Aste S = vähim niitmiskõrgus

Aste 5 = suurim niitmiskõrgus



Kahjustuste vältimiseks tuleks vähimat niitmiskõrgust kasutada ainult täiesti tasastel muruplatsidel.

Niitmiskõrguse reguleerimine

- Suruge kõrguse reguleerimishoob (1) pisut muruniidukist eemale, kuni kinintushaagid (2) hoova vabastavad.
- **Suurem niitmiskõrgus**
Tõstke muruniidukit kõrguse reguleerimishoovaga (1) (hooba lükatakse ette).
Väiksem niitmiskõrgus
Suruge muruniiduk kõrguse reguleerimishoovaga (1) alla (hooba lükatakse taha).
- Suruge kõrguse reguleerimishooba (1) muruniiduki poole, kuni kinnitushaagid (2) kinnituvad hoova külge. Valitud niitmiskõrgust saab vaadata eesmiselt kinnitushaagilt (3).

9. Juhised töötamiseks

9.1 Üldine teave



Vigastusohht!

Kui juhe läheb sõlme, tuleb see kohe lahti harutada.

Vedage niitmise ajal ühendusjuhet enda taga. Niitmise ajal on oht ühendusjuhtmeid kogemata läbi lõigata või nende otsa komistada. Need kujutavad endast seetõttu suurt õnnetusohu. Sellepärast nitke alati nii, et ühendusjuhe asuks juba niidetud murupinnal hästi nähtaval.

Ilusa ja tiheda muru saab tiheda niitmise ja muru lühikesena hoidmisega.

Kuuma ja kuiva ilmaga ei tohiks muru liiga lühikeseks niita, kuna muidu kõrvetab päike muru ära ja see muutub inetuks!

Terava teraga on lõiketulemus ilusam kui nüri teraga, seetõttu tuleks tera regulaarselt teritada (VIKINGi müügiesinduses).

9.2 Kallakutel niitmine

Turvalisuse põhjustel ei tohi muruniidukit kasutada suurema kaldenurgaga kui 25°. 25° (46,6%) kaldenurk vastab vertikaalsele tõusule 46,6 cm horisontaalpikkuse 100 cm puhul.



9.3 Elektrimootori õige koormus

Ärge lülitage muruniidukit sisse kõrges rohus või kõige madalamal niitmiskõrgusel.

Muruniidukit võib koormata vaid nii tugevalt, et elektrimootori pöörlemiskiirus seejuures oluliselt ei lange.

Pöörlemiskiiruse vähenedes reguleerige niitmiskõrgust kõrgemale ja/või vähendage ettenihkekiirust.

9.4 Kui niitmistera on blokeeritud

Seisake kohe mootor ja tõmmake võrgujuhe välja. Seejärel kõrvaldage rikke põhjus.

9.5 Mootori termiline ülekoormuskaitse

Kui töö käigus tekib mootori ülekoormus, siis lülitab sisseehitatud termiline ülekoormuskaitse mootori iseseisvalt välja.

Ülekoormuse põhjused:

- liiga kõrge muru niitmine või liiga madalaks reguleeritud niitmiskõrgus;
- liiga suur ettenihkekiirus;
- ebapiisav jahutusõhuavade (sissevoolupilude) puhastus;
- nüri või kulunud niitmistera;
- ebasobiv või liiga pikk ühendusjuhe – pingelangus. (⇒ 11.1)

Taaskasutuselevõtt

Pärast jahtumisaega kuni 10 min (sõltub keskkonnatemperatuurist) võite seadme tavalisel viisil kasutusele võtta. (⇒ 11.)

10. Turvaseadised

10.1 Kahe-käe-kasutus

Elektrimootori saab sisse lülitada ainult siis, kui parema käega vajutatakse käivitusnuppu ja hoitakse selles asendis ning seejärel vasaku käega tõmmatakse mootori pidurduskäepidet juhtraua suunas.

10.2 Mootori järeltööpidur

Pärast mootori pidurduskäepideme lahtilaskmist jääb niitmistera vähem kui 3 sekundi pärast seisma.

Mootoris integreeritud järeltööpidur lühendab järeltöötamisaega kuni tera seismajäämiseni.

11. Seadme käivitamine

11.1 Seadme lülitamine elektrivõrku



Elektrilöögi oht!

Järgige peatükis „Ohutusnõuded” toodud ohutusjuhiseid. (⇒ 4.)

Kaablitrumlit kasutades peab ühendusjuhe olema täielikult maha keritud, muidu võib elektritakistuse tõttu tekkida võimsuskadu ja ülekuumenemine.

Ühendusjuhtmetena tohib kasutada ainult juhtmeid, mis pole kergemad kui kummivoolikuga juhtmed **H07 RN-F DIN/VDE0282**.

Miinimumlääbimõõt:

pikkus kuni 25 m: 3 x 1,5 mm²

pikkus kuni 50 m: 3 x 2,5 mm²

Ühenduskaablite liitmikud peavad olema kummist või kummikattega ja vastama normile **DIN/VDE 0620**.

Võrgupinge ja -sagedus peavad vastama tüübisildil või peatükis „Tehnilised andmed” (⇒ 19.) toodud andmetega.

Võrgujuhe peab olema piisavalt kaitstud. (⇒ 19.)

Seade on ette nähtud kasutamiseks vooluvõrgus võrguimpedantsiga Z_{max} edastuspunktis (majaühendus) maksimaalselt **0,49 oomi** (50 Hz).

Kasutaja peab tagama, et seadet käitatakse vaid elektrivõrgus, mis vastab nendele tingimustele. Vajaduse korral saab võrguimpedantsi küsida kohalikust energiavarustusettevõttest.

11.2 Tõmbetõkis



Tõmbetõkis takistab töötamise ajal tahtmatut ühendusjuhtme väljatõmbamist ja seetõttu võimalikku võrguühenduse kahjustamist seadmel.

Seetõttu tuleb ühendusjuhe juhtida läbi tõmbetõkise.

- Moodustage ühendusjuhtmest (1) aas ja pistke august (2) läbi.
- Riputage aas üle konksu (3) ja keerake kinni.

11.3 Muruniiduki sisselülitamine



Ärge käivitage masinat kõrges rohus või kõige madalamal niitmiskõrgusel, kuna see raskendab käivitamist.

- Vajutage käivitusnuppu (1) ja hoidke selles asendis. Tõmmake mootori pidurduskäepidet (2) juhtraua poole ja hoidke selles asendis.
- Käivitusnupu (1) võib pärast mootori pidurduskäepideme (2) vajutamist lati lasta.

11.4 Muruniiduki väljalülitamine



- Laske mootori pidurduskäepide (1) lahti. Mootor ja niitmistera jäävad pärast lühikest järeltöötamisaega seisma.

11.5 Täitumuse näidik



Kogumiskorvi ülemisele osale on paigaldatud täitumuse näidik (1).

Õhuvool, mis tekib niitmistera pöörlemisega ja täidab murukogumiskorvi, tõstab täitumuse näidikut (2): murukogumiskorv täitub niidetud rohuga.

Kui murukogumiskorv täitub, väheneb õhuvool ja täitumuse näidik langeb (3).

- Tühjendage täidetud murukogumiskorv (⇒ 11.6).

11.6 Murukogumiskorvi tühjendamine



- Lülitage mootor välja (⇒ 11.4) ja eemaldage murukogumiskorv (⇒ 8.3).
- Avage murukogumiskorvi kinnituslapats (1) ja lükake murukogumiskorvi ülemine osa (2) üles.
- Hoidke murukogumiskorvist vastavalt joonisele murukogumiskorvi ülemise osa (3) ning alumise osa (4) käepidemetest kinni ja tühjendage.

12. Hooldus

12.1 Üldine teave

 **Vigastusoh!**
Järgige peatükis „Ohutusnõuded”
toodud ohutusjuhiseid (⇒ 4.).

Iga-aastane hooldus müügiesinduses

Muruniidukit tuleb lasta kord aastas müügiesinduses kontrollida. VIKING soovib VIKINGi müügiesindust.

12.2 Seadme puhastamine

Hooldusvälp: pärast igakordset kasutamist



- Eemaldage murukogumiskorv (⇒ 8.3).

 **Vigastusoh!**
Enne üleskallutamist asetage niiduk kõvale, horisontaalsele ja tasasele aluspinnale. Seade võib puhastusasendis töötamisel ümber kukkuda. Seiske alati seadme külgmisel poolel. Ärge kunagi töötage niiduki ees ega taga.

Puhastusasend ME 339 C:

- Ühepoolse juhtraua kokkupööramine (⇒ 8.1).
- Tõstke väljaviskeava luuk (1) üles, kallutage muruniidukit üles ja asetage juhtraua konsoolile (2).
- Jätke juhtraud (3) maha toetuma ja fikseerige kiirpingutiga (4) sellesse asendisse.

Puhastusasend ME 339

- Kahepoolse juhtraua kokkupööramine (⇒ 8.2).
- Kallutage muruniidukit üles ja asetage juhtraua alumistele osadele (5).

Juhised puhastamiseks

Puhastage seade põhjalikult pärast iga kasutuskorda. Hoolikas käsitsemine kaitseb seadet kahjude eest ja pikendab seadme kasutusiga.

Puhastage mootorikatte ja korpuse alumise osa vahel asuvat jahutusõhuava (sissevoolupilu), et mootori piisav jahutus oleks tagatud.

Puhastage niitmistera.

Puhastage niiduki alumine pool harja ja veega. Eelnevalt lükake korpusesse ja väljaviskešahti jäänud murujäägid puupulgaga lahti.

Ärge suunake kunagi veejuga mootoridetailidele, tihenditele, laagritele ja elektrikomponentidele (nt lülitid). Selle tagajärjeks on kulukas remont.

Kui mustus ei tule vee ja harja või lapiga maha, soovib VIKING kasutada spetsiaalset puhastusvahendit (nt firmalt STIHL).

12.3 Elektrimootor ja rattad

Elektrimootor ei vaja hooldust.

Rattalaagrid ei vaja hooldust.

12.4 Juhtraua ülemine osa ME 339

Hooldusvälp: enne iga kasutust

Juhtraua ülemine osa on kaetud isoleerkihiga. Kui sellel on kahjustusi, siis tuleb juhtraua ülemine osa välja vahetada.

12.5 Niitmistera hooldus



Hooldusvälp: enne iga kasutust

- Kallutage muruniiduk puhastusasendisse üles (⇒ 12.2).
- Puhastage niitmisterasid (1) ja kontrollige kahjustuste (sälkude või pragude) suhtes ning vajadusel vahetage välja.
- Kontrollige vähemalt 5 kohas nihkmõõdikuga (2). Minimaalne paksus peab olema olema eriti tera tiivikute piirkonnas.
- Asetage joonlaud (3) tera eesmisele servale ja mõõtke kulumist.

Kulumispiirid

Tera paksus pea olema igas kohas vähemalt **1,6 mm**.

Terasid tohib teritamisel maksimaalselt **5 mm** jagu väiksemaks teritada.

Kui muruniidukis ei kasutada tarnitud tera, vaid nt erivarustusena saadaolevat multšimistera, kehtivad ka vastavalt teistsugused kulumispiirid (vt kasutusjuhendit **Komplekt 339**).



Vigastusoht!

Kulunud või kahjustatud tera võib murduda ja raskeid vigastusi tekitada. Seetõttu tuleb niitmistera hooldusjuhistest igal juhul kinni pidada.

Muruniidukit ei tohi kindlasti kasutada, kui mõni löikeüksuse (mis koosneb niitmisterast, tera poldist ja tera alusega) osa on kahjustatud või kulunud.

Terad kuluvad erinevalt, olenevalt kasutuskohast ja -kestusest. Kui kasutate seadet liivasel pinnasel või sageli kuivades tingimustes, siis kulub tera keskmisest kiiremini.

Niitmistera vahetades vahetage alati välja ka tera polt (4).

12.6 Niitmistera eemaldamine ja paigaldamine



Et vältida tera poldi kahjustusi, kasutage lahti- või kinnikeeramiseks sobivat kuuskantmutrivõtit (22 mm).

1 Demonteerimine

- Kasutage sobivat puuklotsi (1), et niitmistera (2) toestada.
- Eemaldage tera polt (3) ja võtke niitmistera (2) ära.

2 Paigaldamine



Vigastusoht!

Niitmistera (2) tohib paigaldada ainult nii, nagu joonisel näidatud. Lapatsid (6) peavad olema suunatud alla ja tera kaardus tiivikud üles.

Terapoltide ettenähtud pingutusmomendist **10 - 15 Nm** tuleb täpselt kinni pidada, kuna sellest sõltub löikeinstrumendi kinnituse tugevus. Kinnitage tera polt (3) lisaks vahendiga **Loctite 243**.

- Puhastage tera kinnituskoht ja tera pesa.
- Paigaldage niitmistera (2) kaardus tiivikutega ülespoole. Kinnituskonsud (4) tuleb asetada niitmistera aukudesse (5).
- Kasutage sobivat puuklotsi (1), et niitmistera (2) toestada.
- Keerake tera polt (3) pöördemomendiga **10 - 15 Nm** kinni.

12.7 Niitmistera teritamine



Vigastusoht!

Enne paigaldamist kontrollige, et teradel poleks kahjustusi. Tera tuleb välja vahetada, kui on näha särke või pragusid, kui terad on rohkem kui 5 mm väiksemaks teritatud või kui tera on mõnes kohas õhem kui 1,6 mm. (⇒ 12.5)

VIKING soovib lasta niitmistera teritada vastaval spetsialistil. Valesti teritatud tera (vale teritusnurga, ebaühtlane teritus jms) korral halveneb seadme talitus.

Teritamisujuhend

- Niitmistera eemaldamine. (⇒ 12.6)
- Niitmistera tuleb teritamisel jahutada, nt veega. Tera ei tohi siniseks värvuda, siis väheneb teravus.
- Tasakaalutuse tõttu tekkiva vibratsiooni vältimiseks teritage terad ühtlaselt.
- Teritusnurgast 30° tuleb kinni pidada.
- Vajadusel eemaldage pärast teritamist lõikeservadelt teritusjägid peene lihvimispaaberiga.

12.8 Hoiulepanek (talvepaus)

Hoidke seadet kuivas, suletud ja tolmuvas ruumis. Veenduge, et masinat hoitakse väljaspool laste tegevusulatust.

Hoiustage muruniidukit ainult töökorras olekus, vajaduse korral pöörake juhtraud kokku.

Kõik mutrid, poldid ja kruvid peavad olema tugevalt kinni keeratud, vahetage seadmel loetamatud ohu- ja hoiatussildid välja, kontrollige kogu masinat, et ei esineks kulumisi või kahjustusi. Vahetage kulunud või kahjustatud osad välja.

Seadmel esineda võivad tõrked tuleb kõrvaldada enne hoiulepanekut.

Muruniiduki pikemaks ajaks seismapanemisel tuleb järgida järgmisi punkte.

- Puhastage hoolikalt seadme kõig välimised osad.
- Määrige kõiki liikuvaid osi korralikult õli või määrdeainega.

13. Transport

13.1 Muruniiduki kandmine ja kinnitamine



Vigastusoht!

Järgige peatükis „Ohutusnõuded” toodud ohutusjuhiseid. (⇒ 4.)

Seadme kandmine

- Tõstke muruniidukit ainult transpordipidemetest (1, 2) üles. Jälgige alati, et niitmistera oleks teie kehast, eelkõige kätest ja jalgest piisavalt kaugel.
- Kandke muruniidukit kahe käega, hoides ühte kätt ülemisel transpordipidemel (2) ja teist kätte alumisel transpordipidemel (1),

või

- kandke muruniidukit, hoides ühte kätte ülemisel transpordipidemel (2).

Seadme kinnitamine

- Kinnitage muruniiduk laadimispinnale sobivate kinnitusvahenditega.
- Kinnitage trossid või kinnitusrihmad käepidemete (1, 2) külge.

14. Keskkonnakaitse



Mahaniidetud muru ei ole prügi, see tuleb kompostida.

Pakendid, seade ja tarvikud on valmistatud taaskasutatavatest materjalidest ning tuleb

vastavalt jäätmekäitlusse suunata.

Materjalijääkide keskkonnateadlik käitlemine soodustab ressursside taaskasutamist. Sellepärast tuleb seade pärast tavapärase kasutusaja lõppu viia korduvkasutusega materjalide kogumiskohta. Jäätmekäitlusse suunamisel järgige peatükis „Jäätmekäitus” toodud andmeid (⇒ 4.7).

Pöörduge oma jäätmekäitluskeskuse poole või oma müügiesindusse, et teada saada, kuidas jäätmeid nõuetekohaselt käidelda.

15. Kulumise minimeerimine ja kahjude vältimine

Järgige palun kindlasti järgmisi olulisi juhiseid, et vältida oma VIKINGi seadmel kahjustusi ja liigset kulumist.

1. Kuluosad

Mõned VIKINGi seadmeosad kuluvad ka sihipärasel kasutamisel ning need tuleb vastavalt kasutamise viisile ja kestusele õigeaegselt välja vahetada.

Nende hulka kuuluvad muuhulgas:

- tera
- murukogumiskorv

2. Selle kasutusjuhendi nõuetest kinnipidamine

VIKINGi seadet tuleb kasutada, hooldada ja hoiule panna hoolikalt, nagu on selles kasutusjuhendis kirjeldatud. Kõigi kahjude eest, mis tulenevad ohutus-, käsitsemis- ja hooldusjuhiste eiramisest, vastutab kasutaja ise.

See kehtib eriti:

- ebapiisavalt dimensioonitud toitejuhtme (ristlõike) kohta;
- vale elektriühenduse (pinge) kohta;
- VIKINGi poolt mittelubatud muudatuste tegemisel tootele;
- instrumentide või tarvikute kasutamise kohta, mis ei ole seadme jaoks lubatud või sellele sobivad või on madala kvaliteediga;
- toote mittesihipärase kasutamise kohta;

- toote kasutamisel spordiüritustel või võistlustel;
- defektsete komponentidega toote edasikasutamisel tekkinud kahjude korral.

3. Hooldustööd

Kõiki peatükis „Hooldus” nimetatud töid tuleb teostada regulaarselt.

Kui kasutaja ise ei saa neid hooldustöid teostada, tuleb lasta need müügiesinduses teha.

VIKING soovib lasta hooldus- ja remonttöid teha ainult VIKINGi müügiesinduses.

VIKINGi müügiesinduste töötajaid koolitatakse regulaarselt ja nende kasutuses on tehniline teave.

Kui need tööd jäetakse tegemata, võivad tekkida kahjustused, mille eest vastutab kasutaja.

Nende hulka kuuluvad:

- ajamimootori kahjustused jahutusavade (sissevoolupilude) ebapiisava puhastamise tõttu;
- korrosioon ja muud kahjustused vale hoiustamise tõttu;
- seadme kahjustused madala kvaliteediga varuosade kasutamise tõttu;
- kahjustused hilinenud või ebapiisava hoolduse tõttu või kahjustused hooldus- või remonttööde tõttu, mida ei tehtud müügiesinduse töökodades.

16. Tavalised varuosad

Niitmistera

6320 702 0100

Tera polt

6310 710 2800



Niitmistera kinnituselemendid (nt tera polt) tuleb tera vahetamisel või paigaldamisel välja vahetada. Varuosad on saadaval VIKINGi müügiesinduses.

17. Lülituskeem



- | | |
|-----------|----------------------------------|
| 1 | Võrguühendus |
| 2 | sisse- ja väljalülitamise lüliti |
| 3 | pistik |
| 4 | kondensaator |
| 5 | mootor |
| BL | sinine |
| BR | pruun |

18. Tootja CE-vastavusdeklaratsioon

Meie,

VIKING GmbH

Hans Peter Stihl-Straße 5
A-6336 Langkampfen / Kufstein

kinnitame, et masin

Muruniiduk, käsitsi juhitud ja elektriline (ME)

Kaubamärk:	VIKING
Tüüp:	ME 339.0 ME 339.0 C
Seerianumber	6320

vastab järgmistele EÜ-direktiividele:
2000/14/EC, 2002/96/EC, 2004/108/EC,
2006/95/EC, 2006/42/EC, 2011/65/EC

Toode on välja töötatud kooskõlas järgmist normidega:
EN 60335-1, EN 60335-2-77

Kohaldatud vastavushindamise meetod:
lisa VIII (2000/14/EC)

Asjaomase nimetatud asutuse nimi ja
adress:

TÜV Rheinland LGA Products GmbH
Tillystraße 2
D-90431 Nürnberg

Tehnilise dokumentatsiooni koostamine ja säilitamine.
Johann Weiglhofer
VIKING GmbH

Valmistusaasta ja seerianumbri leiata
seadme tüübisildilt.

Mõõdetud müratase:
92,5 dB(A)

Garanteeritud müratase:
93 dB(A)

Langkampfen,
2014-01-02 (AAAA-KK-PP)

VIKING GmbH

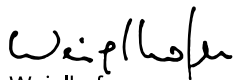
Weiglhofer

Uurimis- ja tootearendusosakonna
juhataja

19. Tehnilised andmed

ME 339.0 / ME 339.0 C:

Seerianumber	6320
Mootor, liik	Elektrimootor
Tootja	Cleva
	AC universaalne
Tüüp	mootor
Pinge	230 V~
Koormusvõimsus	1200 W
Sagedus	50 Hz
Kaitse	5 A
Kaitseklass	II
Kaitseliik	IPX 4
Lõikeinstrument	lattvikat
Niitmislaius	37 cm
Lõikeseadise pöörlemiskiirus	3200 p/min
vastavalt direktiivile 2000/14/EC:	
Garanteeritud müratase L_{WA_d}	93 dB(A)
vastavalt direktiivile 2006/42/EC:	
Müratase töökohal	
L_{pA}	79 dB(A)
Ebastabiilsus K_{pA}	1 dB(A)
Lattvikati ajam	permanentne
Tera poldi kruvi pingutusmoment	10–15 Nm
Esiratta Ø	150 mm
Tagaratta Ø	180 mm
Murukogumiskast	40 l
Niitmiskõrgus	30–70 mm
Niitmiskõrgus (ainult Ühendkuningriigis)	20–70 mm

ME 339.0:

Toodud vibratsioonitase vastavalt
standardile EN 12096:

Mõõdetud väärtus	
a_{hw}	0,82 m/sek ²
Ebastabiilsus K_{hw}	0,41 m/sek ²
Mõõtmise vastavalt standardile EN 20643	
P/L/K	122/42/107 cm
Kaal	14 kg
Mass (ainult Ühendkuningriigis)	15 kg

ME 339.0 C:

Toodud vibratsioonitase vastavalt
standardile EN 12096:

Mõõdetud väärtus	
a_{hw}	0,55 m/sek ²
Ebastabiilsus K_{hw}	0,28 m/sek ²
Mõõtmise vastavalt standardile EN 20643	
P/L/K	128/42/107 cm
Kaal	14 kg

20. Tõrkeotsing

- ✘ Vajadusel pöörduge müügiesindusse, VIKING soovib VIKINGi müügiesindust.

Rike.

Mootor ei käivitu.

Võimalik põhjus.

- Puudub võrgupinge.
- Ühendusjuhe/pistik või pistiku ühenduslüli või lüliti on katki.
- Käivitusnappu pole vajutatud.
- Mootor on üle koormatud liiga kõrge või niiske rohu tõttu.
- Mootorikaitse on aktiveerunud.
- Niiduki korpus on ummistunud.
- Pistiku kaitse on läbi (GB versioon).

Abinõu.

- Kontrollige kaitset. (⇒ 11.1)
- Kontrollige kaableid/pistikuid/lüliteid või vahetage need välja (⇒ 11.1)
- Vajutage käivitusnappu. (⇒ 11.3)
- Ärge käivitage mootorit kõrges rohus, kohandage niitmiskõrgust. (⇒ 8.4)
- Laske seadmel jahtuda (⇒ 9.5).
- Puhastage niitmiskorpust. (⇒ 12.2)
- Vahetage pistiku kaitse. (✘)

Rike

Sageli rakenduv võrgukaitse

Võimalik põhjus

- Ebasobiv ühendusjuhe.
- Võrgu ülekoormus.
- Seade on üle koormatud liiga kõrge või niiske rohu niitmise tõttu.

Abinõu

- Sobiva ühendusjuhtme kasutamine. (⇒ 11.1)
- Seadme ühendamine teise voluringi.
- Sobitage niitmiskõrgus ja niitmiskiirus niitmistingimustega. (⇒ 8.4)

Rike

Tugev vibratsioon töötamise ajal

Võimalik põhjus

- Tera polt on lahti.
- Tera pole tasakaalus.

Abinõu

- Keerake tera polt kinni. (⇒ 12.6)
- Teritage tera (tasakaalustage) või vahetage välja. (⇒ 12.7)

Rike

Kehv lõige, muru muutub kollaseks

Võimalik põhjus

- Niitmistera on nüri või kulunud.
- Ettenihkekiirus on niitmiskõrgusega võrreldes liiga suur.

Abinõu

- Teritage või vahetage niitmistera välja. (⇒ 12.7)
- Vähendage ettenihkekiirust ja/või valige õige niitmiskõrgus. (⇒ 8.4)

Rike.

Käivitamine on raskendatud või mootori võimsus väheneb

Võimalik põhjus.

- Liiga kõrge või niiske muru niitmine.
- Niiduki korpus on ummistunud.

Abinõu.

- Sobitage niitmiskõrgus ja niitmiskiirus niitmistingimustega. (⇒ 8.4)
- Puhastage niiduki korpus (puhastamise ajaks tõmmake võrgupistik välja). (⇒ 12.2)

Rike

Väljaviskekanal on ummistunud

Võimalik põhjus

- Niitmistera on kulunud.
- Liiga kõrge või niiske muru niitmine.

Abinõu

- Vahetage niitmistera välja. (⇒ 12.7)
- Sobitage niitmiskõrgus ja niitmiskiirus niitmistingimustega. (⇒ 8.4)

21. Teenindusplaan

21.1 Üleandmise kinnitus

Mudel: _____

Seerianumber:

--	--	--	--	--	--	--	--	--

Kuupäev: | | | | | | | | | |

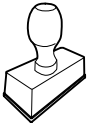

Järgmine teenindus

Kuupäev: | | | | | | | | | |

21.2 Teeninduse kinnitus



Andke hooldustööde korral see kasutusjuhend VIKINGi müügiesindusele.

Seal lisatakse vastavatesse ettenähtud kohtadesse kinnitus teenindustööde teostamise kohta.

 Teeninduse teostamise kuupäev

 Järgmise teeninduse kuupäev

www.viking-garden.com

VIKING[®]

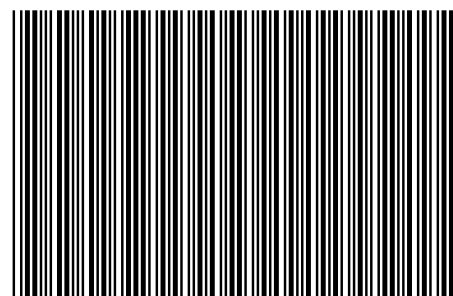

0478 121 9917 D

McGrp.Ru



Сайт техники и электроники

Наш сайт McGrp.Ru при этом не является просто хранилищем [инструкций по эксплуатации](#), это живое сообщество людей. Они общаются на форуме, задают вопросы о способах и особенностях использования техники. На все вопросы очень быстро находят ответы от таких же посетителей сайта, экспертов или администраторов. Вопрос можно задать как на форуме, так и в специальной форме на странице, где описывается интересующая вас техника.